

Große  
Auswahl in  
**Profi-  
qualität**

über  
**40**  
Jahre  
Erfahrung

Online  
**Konfigurator**



TETZNER & JENTZSCH  
**MEIN HAUS. MEIN GARTEN.**



**ideenwelt 2025**  
Rund ums Haus



## Entdecken Sie Qualitätsprodukte Rund ums Haus!

### SCHÖN, SCHÖNER, ZU HAUSE!

Egal, ob Sie von einer erholsamen Urlaubsreise oder nach einem arbeitsreichen Tag nach Hause kommen – immer wieder sagt man sich doch gerne: „Zu Hause ist es doch am schönsten!“

Doch der Wohlfühlfaktor kommt nicht einfach so ins Haus, sondern man muss auch etwas dafür tun! Und jeder von uns hat so seine ganz eigenen Vorstellungen davon, wie Haus und Garten dafür funktional zu gestalten und mit Geschmack zu verschönern sind. Die große ideenwelt von T&J ist genau richtig für alle, die ihre eigenen Pläne vom schönen Zuhause in die Tat umsetzen wollen!

### GROSSE AUSWAHL, STARKE QUALITÄT

Ihrem Gestaltungswillen sind dabei kaum Grenzen gesetzt: Die große Auswahl der T&J ideenwelt reicht von verschiedensten Stegplatten, Lichtwellplatten und Terrassendächern aus Aluminium und Holz über Profilbleche bis hin zu Massivplatten und Folien. Und während Sie Ihre individuellen Vorstellungen aus unserer ideenwelt verwirklichen, können Sie ganz sicher sein: Auf die hochwertigen Qualitätsprodukte von T&J ist jederzeit Verlass!

### MIT T&J IDEEN VERWIRKLICHEN!

Lassen Sie sich jetzt von der T&J ideenwelt begeistern und legen Sie los!

*Herzlichst,  
Ihr T&J-Team*



Mehr Auswahl für Sie:

Lassen Sie sich auch von unserer **ideenwelt 2025** „Für Ihren Garten“ begeistern!

Einfach  
QR-Code scannen  
und Katalog direkt  
ansetzen!

## LIEFERSERVICE

### Speditionslieferung:

Nutzen Sie unseren T&J-Lieferservice und lassen sich gegen eine Lieferpauschale von 129,00 € (Art.-Nr.: 410028) Ihr Produkt bis an die Bordsteinkante (deutsches Festland) liefern.

### Anlieferbedingungen:

Die Anlieferung kann mit einem 40 Tonnen LKW erfolgen. Bitte beachten Sie, dass die Straße entsprechend befahrbar ist und denken Sie bei der Bestellung an die korrekte Lieferadresse einschließlich Telefonnummer. Die Lieferung erfolgt nach telefonischer Absprache und erfordert Anwesenheit.



**LIEFERSERVICE**  
129,- EURO



Für Auftragswerte unter 100,00 € Katalogpreis werden 19,90 € Bearbeitungspauschale erhoben.



10 m, ca 12 - 26 t  
Übliches Müllfahrzeug



18 m, 40 t  
Unsere Lieferfahrzeuge

## Ihre Vorteile:

# Profitieren Sie von TETZNER & JENTZSCH!

T&J ist Ihr kompetenter Partner für individuelle Vorhaben rund um Haus und Garten.

Für alle Ihre Pläne sind wir mit unserem Komplettangebot für den Außenbereich seit über 40 Jahren Ihr erfahrener Ansprechpartner im Norden und über ein dichtes Netz von Fachhändlern finden Sie unsere Produkte bestimmt auch ganz in Ihrer Nähe!

- Flächendeckender Service: Schnell und zuverlässig ist T&J an den Standorten bei Hamburg, Bremen und in Mecklenburg-Vorpommern im gesamten Bundesgebiet für Sie da.
- Ausgezeichnete Qualität: T&J erfüllt für Sie strenge Qualitätsansprüche und höchste ökologische Anforderungen bei den eingesetzten Materialien.
- Vielfalt aus einer Hand: Bei T&J stimmen Qualität, Preis und Auswahl. Das umfangreiche Sortiment von Holz- und Kunststoffprodukten bietet einfach alles für die individuelle Grundstücksgestaltung und lässt keine Wünsche offen.

Einfach mehr  
bei T&J:

*Zuschnitt-Service:  
Passt perfekt!*

Nutzen Sie einfach unseren Zuschnitt-Service, damit Ihre gewünschten Stegplatten beim Aufbau auf den Millimeter genau passen.

**JETZT NEU! Auch Schrägschnitte sind möglich!**

Mehr Infos zum Zuschnitt-Service finden Sie unter:  
[www.tuj.de/service](http://www.tuj.de/service).

SCHRÄGSCHNITT  
MÖGLICH



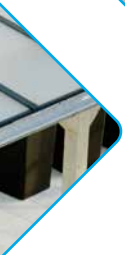

Ellerbek

Weyhe-Leeste

Hohen  
Wangelin

NORD

**IHR KOMPETENTER  
PARTNER AUS  
DEM NORDEN!**

SÜD



*Ein erster Blick:*

# Das Sortiment 2025 von TETZNER & JENTZSCH!

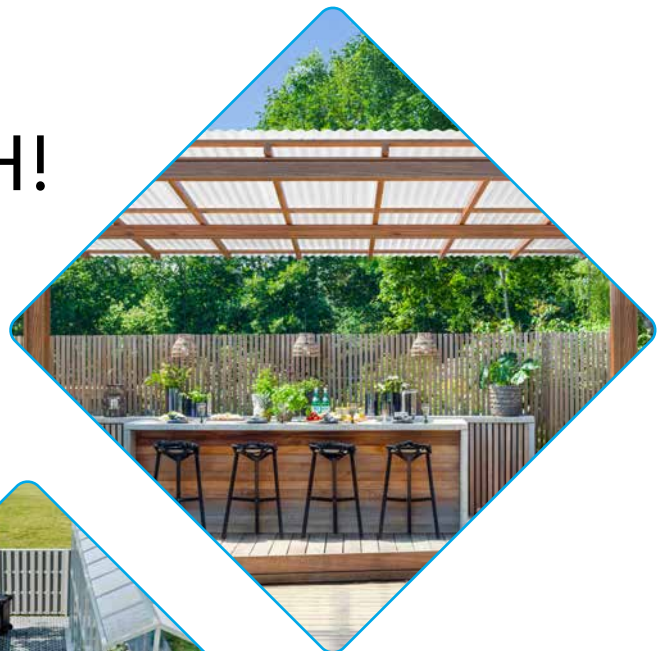

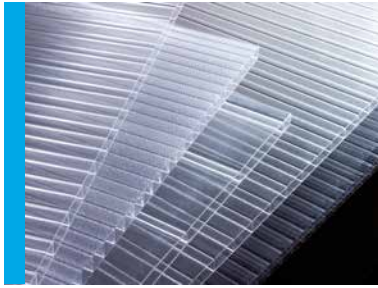

## STEGPLATTEN AUS POLYCARBONAT + ACRYL

8 - 57

- + Verlegezubehör
- + Lichtpaneele
- + Regenrinnen

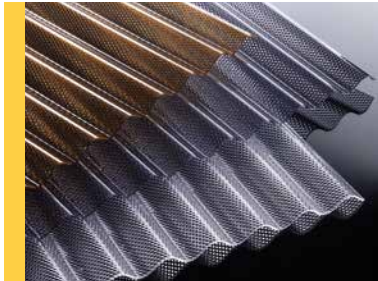

## LICHTPLATTEN AUS POLYCARBONAT + ACRYL + PVC

58 - 79

- + Wellplatten
- + Lichtwellrollen
- + Bitumenwellplatten



## TERRASSENDÄCHER AUS ALUMINIUM UND HOLZ

80 - 87

- + Glasschiebewände und Lichtkeile
- + KATTO Terrassendachbausatz



## PROFILBLECHE AUS STAHL

88 - 103

- + passende Lichtplatten
- + Flachbleche und Sonderkanteile
- + Zubehör

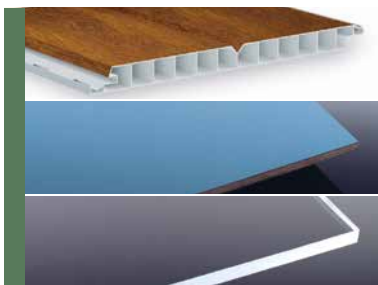

## MASSIVPLATTEN

104 - 127

- + Verkleidungspaneele
- + HPL-Schichtstoffplatten
- + Hohlkammerbretter
- + Massivplatten aus Acrylglas, Polycarbonat und PVC-Hartschaum



## FOLIEN UND PLANEN

128 - 131

- + Teichfolie
- + Abdeckplanen

## Qualität bei T&J: **STEGPLATTEN – Alles gut bedacht**

Genießen Sie einen lauen Sommerabend auf Ihrer Terrasse. Mit Freunden, beim Grillen, gemütlich an einem schön gedeckten Tisch.

Mit einer Überdachung aus hochwertigen Stegplatten und Aluminium-Profilsystemen von T&J brauchen Sie einen Regenschauer, Sturm oder Hagel nicht mehr zu fürchten. Die Nachbarn holen eilig ihre Markisen ein und räumen die Stuhl- kissen in die Auflagenbox – Sie bieten sich und Ihrer Familie einen behaglichen Treffpunkt und genießen die kostbaren gemeinsamen Stunden weiter – ohne Hektik und Stress.

### **WIR LASSEN SIE NICHT IM REGEN STEHEN!**

Erweitern Sie Ihr Haus um einen lichtdurchfluteten Sommeraum.

Offen und doch geschützt und behaglich. Im Frühjahr beginnt Ihre Grillsaison schon vorzeitig und im Herbst lagern Sie als letzte Familie Ihre Gartenmöbel ein.

Sie feiern mit Ihrer Familie, mit den Freunden und den Nachbarn auf der fest überdachten Terrasse oder im geschlossenen Wintergarten. Gleichzeitig steigern Sie dabei auch nachhaltig den Wert und die Attraktivität Ihres Hauses.

### **WIR VERLÄNGERN IHRE GARTENSAISON!**

Tauchen Sie nun ein in die ideenwelt von T&J und lassen sich von Ihrem Fachhändler beraten.



Einfach mehr bei T&J:  
*Einfach online  
planen*

Planen Sie Ihre Stegplattenbedachung mit dem  
**T&J Stegplattenkonfigurator** unter **www.tuj.de**. Einfach und schnell!

Scannen Sie einfach diesen QR-Code und Sie gelangen direkt  
zum Stegplattenkonfigurator. Los geht's!







MATERIALKUNDE-Vorstellung Stegplatten \_\_\_\_\_ ab **12**

Technische Daten Stegplatten aus Polycarbonat und Acrylglas \_\_\_\_\_ **13**

TEJEPOLY-PC Stegplatten \_\_\_\_\_ ab **14**

TEJEACRYL-PMMA Stegplatten \_\_\_\_\_ ab **26**

TEJEALU Verlegeprofile \_\_\_\_\_ ab **30**

Polycarbonat Verbindungselemente \_\_\_\_\_ **49**

Regenrinnen \_\_\_\_\_ ab **50**

NOVAKLICK-PC Lichtpaneele \_\_\_\_\_ **54**

PC-Lichtbauelemente \_\_\_\_\_ **55**

Verlegeanleitungen Stegplatten \_\_\_\_\_ ab **56**

*Ihre Idee - unsere Kompetenz:*

## Mit T&J einfach zum neuen Terrassendach!

### TERRASSENDACH ODER WINTERGARTEN - MIT T&J KLAPPT'S IMMER!

Alles beginnt mit Ihrer Idee und Ihren individuellen Wünschen. Dann wird daraus ein guter Plan und mit T&J gelingt auch die Umsetzung von Terrassendächern oder Wintergärten ganz einfach.

Vom Rand- und Verbindungsprofil bis zum passenden Alu-Profilabschlusswinkel und den Schrauben erhalten Sie alle benötigten Bau- und Zubehörteile aus einer Hand. Je nach Anforderung und Materialstärke bieten wir Ihnen die passenden Profile.

Los geht's!



### Wie soll die Eindeckung beschaffen sein?

Viel Licht, lieber Schatten oder weiches Licht? Soll die Hitze draußen bleiben? Ihr neuer Lieblingsplatz sollte so überdacht sein, dass Sie sich darunter immer wohl fühlen. Wir haben dafür die richtige Materialauswahl.

**Alle Stegplatten finden Sie ab Seite 14**



### Welches Verlegesystem sollte ich wählen?

Welches Verlegesystem ist für welche Stegplatte geeignet? Was sind die Vor- und Nachteile? Wir geben Ihnen die entscheidenden Tipps, damit der Aufbau von Terrassendach oder Wintergarten wie geplant gelingt.

**Alle Profile und Verlegesysteme finden Sie ab Seite 30**



### Zubehör und Montagematerial!

Auch bei bewährten Verlegesystemen kommt es auf die Details an: Die richtige Schraube muss an den richtigen Ort, damit der Aufbau gelingt. Bei unseren Systemen passt alles perfekt zusammen, was zusammen gehört!

**Zubehör und Montagematerial finden Sie auf den jeweiligen Verlegesystem-Seiten ab Seite 34**

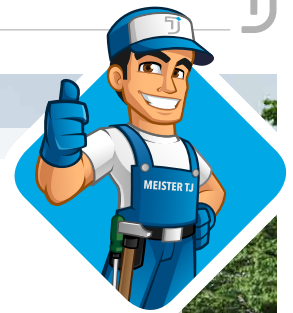

*Alles ganz einfach:*

## Bei T&J steht der Service für Sie an erster Stelle!

Von der Planung über die Beratung, perfekten Zuschnitt bis hin zur Garantie für unsere hochwertigen Produkte. Das T&J Service-Angebot bietet Ihnen auch online alles, was sie benötigen!



### T&J Stegplatten-Konfigurator

Planen Sie Ihre Stegplattenbedachung mit dem T&J Stegplatten-Konfigurator unter [www.tuj.de](http://www.tuj.de) – einfach und schnell!!  
**Scannen Sie einfach den nebenstehenden QR-Code.**



### T&J KATTO Terrassendachkonfigurator

Mit unserem Terrassendach-Kalkulator ganz einfach den Preis selbst berechnen! **Einfach den QR-Code scannen** und Sie gelangen direkt auf die KATTO-Konfigurator-Seite.

### Videos zu Produkten, Tipps und Tricks!

Entdecken Sie unsere Videos mit Informationen zu Produkten, Neuheiten und Tipps und Tricks für die Praxis in Haus und Garten. **Einfach QR-Code scannen und los geht's!**



### Zuschnitt-Service: Passt perfekt!

Nutzen Sie unseren Zuschnitt-Service bis 7 m Länge, damit Ihre gewünschten Stegplatten beim Aufbau auf den Millimeter genau passen. Auch Schrägschnitte möglich! **Mehr Infos unter [www.tuj.de/service](http://www.tuj.de/service).**



### Online Verlegeanleitung

Stegplatten zu verlegen und feste Überdachungen zu bauen geht mit unserer Anleitung ganz einfach! Schauen Sie unbedingt rein, bevor Sie loslegen! **[tuj.de/service/aufbau-und-verlegeanleitungen](http://tuj.de/service/aufbau-und-verlegeanleitungen)**



### Rücknahme-Angebot - Unserer Umwelt zuliebe

Für unsere TEJEPOLY, TEJEACRYL - Platten gewähren wir ein Rücknahmeangebot. Die Platten sind nach Nutzung sortenrein, gesäubert und auf Europaletten gepackt an unser Lager zu liefern. **Alle Infos unter [www.tuj.de](http://www.tuj.de)**



### 10 Jahre Garantie Qualität, auf die Sie sich verlassen können:

Wir gewähren Ihnen auf TEJEPOLY / TEJEACRYL Stegplatten 10 Jahre Garantie.

Auf TEJEPOLY/TEJEACRYL Stegplatten aus Polycarbonat/Acrylglas wird unter den unten stehenden Bedingungen, sowie den Bedingungen des Herstellers ab Verkaufsdatum eine Garantie von zehn Jahren, gegen übermäßige Vergilbung oder Verlust der Lichtdurchlässigkeit gewährt. Hagelschlaggarantie gemäß Herstellerangaben (auf Wunsch schicken wir Ihnen die Garantie zu). Die Nachweispflicht der Hagelkorngröße und der Fallgeschwindigkeit liegt beim Kunden.

Alle Infos und Garantiebedingungen finden Sie auf [www.tuj.de](http://www.tuj.de)



*Ob Wintergarten oder Terrassendach:*

## Die große Stegplatten-Vielfalt von T&J begeistert

Unter einem schützenden Terrassendach oder im geschlossenen Wintergarten trotzen Sie und Ihre Gäste jeder Witterung: Ob überraschender Frühlingsregen, blendende Sonne im Sommer, unangenehmer Wind im Herbst oder frostige Kälte im Winter – die Stegplatten-Vielfalt von T&J hat für jede Situation eine Lösung parat.

Mit unterschiedlichsten hochwertigen Materialien, verschiedensten Profilstärken und Lichtdurchlässigkeiten, UV-Schutzwirkung und Anti-Hagel-Stabilität oder auch Schall- und Wärmedämmeigenschaften werden Wintergarten oder Terrassendach genau mit den Eigenschaften errichtet, die Sie brauchen.

Seite 14



Stegdoppelplatte  
**MINI**  
glasklar

Seite 20



Stegdoppelplatte  
**POLY BREITKAMMER**  
**ANTIHADEL**  
glasklar

Seite 18



Stegdreifachplatte  
**POLYCLEAR**  
anthrazit



Besuchen Sie jetzt  
[WWW.TUJ.DE](http://WWW.TUJ.DE)



Für Auftragswerte unter 100,00 € Katalogpreis werden 19,90 € Bearbeitungspauschale erhoben.

## TEJEPOLY Stegplatten aus POLYCARBONAT (PC)

IDEAL, WENN ES AUF HÖCHSTE SCHLAGZÄHIGKEIT + WITTERUNGSBESTÄNDIGKEIT ANKOMMT.

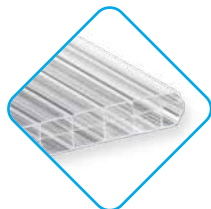

Polycarbonat ist der modernste Werkstoff mit der höchsten Schlagfestigkeit und der größten Hagelsicherheit. Es zeichnet sich zusätzlich durch eine optimale Witterungsbeständigkeit aus, die durch die einseitige Oberflächenvergütung auf der Wetterseite gewährleistet wird. Einer Vergilbung des Materials wird somit entgegengewirkt. Die praktischen Stegplatten sind trotz ihres angenehm geringen Flächengewichts durch und durch robust und weisen eine hohe Temperaturbeständigkeit auf.

**Anwendungsbereiche:**

- Terrassenüberdachungen
- Wintergärten
- Gewächshäuser
- Carports
- Vordächer
- Industriehallen

## TEJEACRYL Stegplatten aus ACRYLGLAS

DIE OPTISCHEN QUALITÄTSPALTEN MIT HOHER LICHTDURCHLÄSSIGKEIT.



Acrylglas zeichnet sich durch eine gute Eigensteifigkeit und seine optischen Qualitäten aus. Die hohe Transparenz und Brillanz des Materials wird im Bereich der Stegdoppelplatten durch die großen Kammerabstände (32 mm / 96 mm) zusätzlich gefördert.

**Anwendungsbereiche:**

- Terrassenüberdachungen
- Wintergärten
- Vordächer

**No Drip! - Einfach sauberer - schneller trocken!**

Durch die einseitige, zusätzliche Oberflächenbeschichtung bilden sich keine Regentropfen, sondern ein Wasserfilm der sofort abläuft. Die Oberfläche der Platte bleibt sauberer + trocknet schneller ab.



Technische Daten	TEJEPOLY- Polycarbonat							TEJEACRYL-Acrylglas		
	MINI		KLASSIK TOP-X FACH- WERK	POLY- CLEAR	POLY BREIT- KAMMER ANTIHADEL	HEATBLOC 16	THERMO 25	HEATBLOC 25	STABILO	VERTICA
Plattentyp										
Plattendicke ca. (mm)	4 6 10		16	16	16	16	25	25	16	16
Plattenlänge ca. (m)	2-3 2-3 2-3		2-7	2-7	2-7	2-7	2-7	2-7	2-7	2-7
Stegabstand ca. (mm)	4 6 10		14	20	32	20	20	20	32	96
Pfettenabstand (in mm) 980 mm Plattenbreite 750 N/m <sup>2</sup>	1.500		3.500	5.000	6.000	5.000	5.000	5.000	6.000	3.500
Pfettenabstand (in mm) 1200 mm Plattenbreite 750 N/m <sup>2</sup>	-		3.500	2.000	-	2.000	2.000	-	2.000	2.000
Schalldämmung DIN 52210 ca. (dB)	14 18 19		19	21	21	21	22	22	23	22
Brandverhalten	EN 13501 B-s1-d0							B2 DIN 4102		
Lichtdurchlässigkeit Transmissionsgrad ca. (%) glasklar/glasklar Struktur weiß-opal anthrazit bronze	82 80 79		66	77/70	85	-	60	-	84	87
	- - -		40	45	76	40	-	20	76	-
	- - -		-	31	-	-	-	-	-	-
	- - -		-	20	-	-	-	-	-	-
Wärmedurchgangszahl U ca. (W/m <sup>2</sup> K)	3,8 3,5 3,0		2,1	2,4	2,5	2,4	1,7	1,7	2,8	2,7
UV-Schutz	Einseitig - Die beschriftete Seite							Beidseitig		
No Drip Beschichtung	- - -		-	-	-	-	-	-	Einseitig (beschriftete Seite, siehe auch Pfeilrichtung)	Einseitig (beschriftete Seite/Aufdruck auf Plattenoberseite)



*Leicht, flexibel, günstig, gut!*

## MINI Stegdoppelplatte Für verschiedenste Anwendungen

Die flexible T&J TEJEPOLY MINI Stegdoppelplatte ist für verschiedenste Anwendungen im Hobby- und Gartenbereich geeignet. Durch die geringe Plattenstärke sind Stegplatten unter Berücksichtigung des Mindestradius sogar kalt zu biegen und bieten damit eine Vielzahl an Einsatzmöglichkeiten.

- Einfach kalt verformbar durch geringe Plattenstärke – Mindestradius beachten!
- Sehr flexibel und vielseitige Anwendungsmöglichkeiten
- UV-Schutz einseitig
- Erhältlich in glasklar

### Kaltbiege-Radien:

- 4 mm Platte - max. ca. 700 mm
- 6 mm Platte - max. ca. 1050 mm
- 10 mm Platte - max. ca. 1750 mm



### EINSATZGEBIETE

- Gewächshäuser
- Hobbybereich
- Unterstände
- Vordächer
- Frühbeete
- Terrassenüberdachung

### Genau richtig zum Basteln, für Hobby und Garten!

Die MINI Stegdoppelplatten sind in den Stärken von 4, 6 und 10 mm erhältlich und ideal für viele Anwendungen im Hobby- und Gartenbereich. Das Besondere: Sie sind flexibel und unter Berücksichtigung des maximalen Kaltbiegeradius auch im kalten Zustand zu biegen, so dass auch leicht geschwungene Überdachungen und Konstruktionen problemlos möglich sind.

Die MINI Stegdoppelplatten sind ganz einfach zu verarbeiten. Achten Sie dabei auf die richtigen Profile, die zur Stärke Ihrer MINI Platten passen. Mehr zu den Profilen auf Seite 49.

### DO IT YOURSELF!

Zum Basteln oder für leichte Konstruktionen!



Foto	Artikel	Farbe	Stärke (mm)	Breite (mm)	Länge (mm)	Art.-Nr.	Preis in € + MwSt.*	Preis in € inkl. MwSt.*			
	Stegdoppelplatte MINI	glasklar	4	1050	2000	71720	15,12	17,99 (pro m²)			
				1050	2500	71725					
				1050	3000	71730					
				600	1250	71781			13,02	15,49 (pro Stück)	
				600	1500	71782			15,54	18,49 (pro Stück)	
				620	1250	71783			13,44	15,99 (pro Stück)	
				620	1500	71784			15,96	18,99 (pro Stück)	
				700	1250	71785			15,12	17,99 (pro Stück)	
				700	1400	71786			16,80	19,99 (pro Stück)	
				700	1500	71787			17,64	20,99 (pro Stück)	
			720	1250	71788	15,54	18,49 (pro Stück)				
			720	1500	71789	18,06	21,49 (pro Stück)				
			720	2000	71790	23,52	27,99 (pro Stück)				
				Plattenbreite 1050 mm							
				6	1050	2000	70620	19,32	22,99 (pro m²)		
							2500			70625	
							3000			70630	
						600	1250	70681	18,48	21,99 (pro Stück)	
						600	1500	70682	21,84	25,99 (pro Stück)	
						605	1250	70671	18,48	21,99 (pro Stück)	
605	1500	70672				21,84	25,99 (pro Stück)				
610	1250	70673				18,48	21,99 (pro Stück)				
610	1500	70674				22,26	26,49 (pro Stück)				
610	2000	70675	29,40			34,99 (pro Stück)					
620	1250	70683	18,90	22,49 (pro Stück)							
620	1500	70684	22,68	26,99 (pro Stück)							
700	1250	70685	21,42	25,49 (pro Stück)							
700	1400	70686	23,52	27,99 (pro Stück)							
700	1500	70687	25,20	29,99 (pro Stück)							
720	1250	70688	21,84	25,99 (pro Stück)							
720	1500	70689	26,04	30,99 (pro Stück)							
	Plattenbreite 1050 mm										
	10	1050	2000	71920	25,20	29,99 (pro m²)					
				2500			71925				
				3000			71930				
			600	1250	71981	21,00	24,99 (pro Stück)				
			600	1500	71982	24,78	29,49 (pro Stück)				
			620	1250	71983	21,42	25,49 (pro Stück)				
			620	1500	71984	26,04	30,99 (pro Stück)				
			700	1250	71985	24,36	28,99 (pro Stück)				
			700	1400	71986	26,88	31,99 (pro Stück)				
700			1500	71987	28,98	34,49 (pro Stück)					
720	1250	71988	24,78	29,49 (pro Stück)							
720	1500	71989	29,82	35,49 (pro Stück)							
	Plattenbreite 1050 mm										



Stegplatten hergestellt aus bruchfestem Polycarbonat (PC)  
 Polycarbonat ist der modernste Werkstoff mit der höchsten Schlagzähigkeit und der größten Hagelsicherheit!

### MINI für maximale Möglichkeiten!

Die flexiblen und in verschiedenen Stärken erhältlichen MINI Stegdoppelplatten sind vielseitig verwendbar, zum Beispiel für Gewächshäuser, Beetüberdachungen, oder auch als Windschutz. Die leichten und trotzdem stabilen Platten sind auch vertikal gut einsetzbar – unterm Strich sind die MINIs ein Multitalent für Hobby, Haus und Garten. Legen Sie los!



*Top in Preis und Leistung!*

## KLASSIK TOP X - "die Fachwerk-Platte" + POLYCLEAR - PLUS Stegdreifachplatte Hohe Bruchfestigkeit dank Polycarbonat

Die KLASSIK TOP X- ist eine extrem robuste Premium-Platte, die zudem einmalig biegefest und obendrein auch noch top im Preis-/Leistungsverhältnis ist.

Die POLYCLEAR - PLUS Stegdreifachplatte aus sehr bruchfestem Polycarbonat ist mit einer lichtstreuenden, dekorativen Innenstruktur „Eiskristall“ ausgestattet. Die Blendwirkung durch direkte Sonneneinstrahlung wird dadurch verringert und witterungsbedingte Verunreinigungen werden dezent kaschiert.

- Die Weiterentwicklung der KLASSIK TOP 3-Fach
- Die Stege in X-Struktur sorgen für eine hohe Festigkeit
- Top Preis-Leistungsverhältnis
- Erhältlich in glasklar und weiß-opal

### KLASSIK TOP X - glasklar

Günstig	Wintergarten	Lichtdurchlass	Hagelschutz
■ ■ ■ ■ ■	■ ■ ■ ■ ■	■ ■ ■ ■ ■	■ ■ ■ ■ ■
Hitzeschutz	Besonders bruchsicher	Eigensteifigkeit	Glasoptik
■ ■ ■ ■ ■	■ ■ ■ ■ ■	■ ■ ■ ■ ■	■ ■ ■ ■ ■
Weiches Licht	Entblendung	Schmutzunempfindlich	Preisniveau
■ ■ ■ ■ ■	■ ■ ■ ■ ■	■ ■ ■ ■ ■	■ ■ ■ ■ ■

### KLASSIK TOP X - weiß-opal

Günstig	Wintergarten	Lichtdurchlass	Hagelschutz
■ ■ ■ ■ ■	■ ■ ■ ■ ■	■ ■ ■ ■ ■	■ ■ ■ ■ ■
Hitzeschutz	Besonders bruchsicher	Eigensteifigkeit	Glasoptik
■ ■ ■ ■ ■	■ ■ ■ ■ ■	■ ■ ■ ■ ■	■ ■ ■ ■ ■
Weiches Licht	Entblendung	Schmutzunempfindlich	Preisniveau
■ ■ ■ ■ ■	■ ■ ■ ■ ■	■ ■ ■ ■ ■	■ ■ ■ ■ ■

### POLYCLEAR- PLUS - glasklar-eiskristall

Günstig	Wintergarten	Lichtdurchlass	Hagelschutz
■ ■ ■ ■ ■	■ ■ ■ ■ ■	■ ■ ■ ■ ■	■ ■ ■ ■ ■
Hitzeschutz	Besonders bruchsicher	Eigensteifigkeit	Glasoptik
■ ■ ■ ■ ■	■ ■ ■ ■ ■	■ ■ ■ ■ ■	■ ■ ■ ■ ■
Weiches Licht	Entblendung	Schmutzunempfindlich	Preisniveau
■ ■ ■ ■ ■	■ ■ ■ ■ ■	■ ■ ■ ■ ■	■ ■ ■ ■ ■

NEU



#### EINSATZGEBIETE

- ✓ Terrassenüberdachungen
- ✓ Carports
- ✓ Vordächer

### Bestens geeignet für feste Terrassenüberdachungen!

Biegefest, stabil, wärmedämmend

Stegfünffachplatten haben gegenüber den Stegdreifachplatten entweder drei innenliegende waagerechte Stege oder neben einem waagerechten Steg zusätzlich diagonal angeordnete Stege in X-Struktur. Sie zeichnen sich durch eine ganz besondere Stabilität und Festigkeit aus.

Zur Verlegung der Platten empfehlen wir Ihnen unser bestes Verlegeprofil: Das Alu-Komplettsystem 16 mm. Das Komplettsystem setzt sich aus einem Ober- und Unterprofil zusammen, inkl. eingezogenen Lippendichtungen.



Passende Profile für KLASSIK TOP X und POLYCLEAR PLUS finden Sie auf Seite 30 und auf [www.tuj.de](http://www.tuj.de)







Foto	Artikel	Farbe	Stärke (mm)	Breite (mm)	Länge (mm)	Art.-Nr.	Preis in € +MwSt.*	Preis in € inkl. MwSt.*		
	Stegfünffachplatte <b>KLASSIK TOP X - die Fachwerk-Platte</b>	glasklar	16	980	2000	72420	29,40	34,99 (pro m <sup>2</sup> )		
					2500	72425				
					3000	72430				
					3500	72435				
					4000	72440				
					4500	72445				
					5000	72450				
					6000	72460				
					7000	72470				
					1200	72520			29,40	34,99 (pro m <sup>2</sup> )
					2500	72525				
					3000	72530				
					3500	72535				
4000	72540									
4500	72545									
5000	72550									
6000	72560									
7000	72570									
	Stegfünffachplatte <b>KLASSIK TOP X - die Fachwerk-Platte</b>	weiß-opal	16	980	2000	72620	33,61	39,99 (pro m <sup>2</sup> )		
					2500	72625				
					3000	72630				
					3500	72635				
					4000	72640				
					4500	72645				
					5000	72650				
					6000	72660				
					7000	72670				
					1200	73920			33,61	39,99 (pro m <sup>2</sup> )
					2500	73925				
					3000	73930				
					3500	73935				
4000	73940									
4500	73945									
5000	73950									
6000	73960									
7000	73970									
	Stegdreifachplatte <b>POLYCLEAR - PLUS</b>	glasklar-eiskristall	16	980	2000	73720	40,33	47,99 (pro m <sup>2</sup> )		
					2500	73725				
					3000	73730				
					3500	73735				
					4000	73740				
					4500	73745				
					5000	73750				
					6000	73760				
					7000	73770				

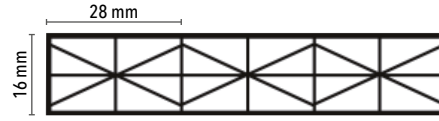
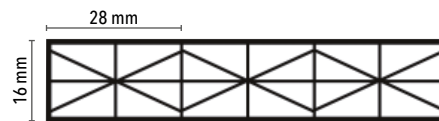

Stegplatten hergestellt aus bruchfestem Polycarbonat (PC)  
 Polycarbonat ist der modernste Werkstoff mit der höchsten Schlagzähigkeit und der größten Hagelsicherheit!

### Anwendungsbeispiele:

Die KLASSIK TOP X Stegfünffachplatte ist flexibel einsetzbar und eine günstige Lösung zum Beispiel für Abdeckungen und Terrassenüberdachungen.

Ganz nach Lage der Terrasse und persönlicher Vorliebe bietet die Ausführung in glasklar eine hohe Lichtdurchlässigkeit, während die Stegplatte in weiß-opal einen guten Schutz vor zu starker Sonneneinstrahlung bietet.

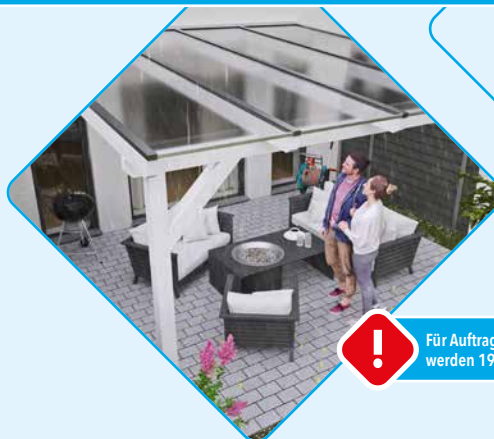

Für Auftragswerte unter 100,00 € Katalogpreis werden 19,90 € Bearbeitungspauschale erhoben.

## Gute Wärmedämmung!

# POLYCLEAR Stegdreifachplatten

Hochwertige Stegdreifachplatten aus Polycarbonat überzeugen durch hohe Bruchfestigkeit, vielfältige Anwendbarkeit sowie eine gute Wärmedämmung durch die beiden übereinanderliegenden Luftkammern.

- Gute Wärmedämmung durch die zwei übereinanderliegenden Luftkammern
- Hohe Temperaturbeständigkeit
- Sehr gutes Preis-Leistungsverhältnis
- Geringes Flächengewicht
- Erhältlich in glasklar, weiß-opal, bronze und anthrazit

### POLYCLEAR - glasklar

Günstig	Wintergarten	Lichtdurchlass	Hagelschutz
■ ■ ■ ■ ■ ■ ■ ■	■ ■ ■ ■ ■ ■ ■ ■	■ ■ ■ ■ ■ ■ ■ ■	■ ■ ■ ■ ■ ■ ■ ■
Hitzeschutz	Besonders bruchsicher	Eigensteifigkeit	Glasoptik
■ ■ ■ ■ ■ ■ ■ ■	■ ■ ■ ■ ■ ■ ■ ■	■ ■ ■ ■ ■ ■ ■ ■	■ ■ ■ ■ ■ ■ ■ ■
Weiches Licht	Entblendung	Schmutzunempfindlich	Preisniveau
■ ■ ■ ■ ■ ■ ■ ■	■ ■ ■ ■ ■ ■ ■ ■	■ ■ ■ ■ ■ ■ ■ ■	■ ■ ■ ■ ■ ■ ■ ■

### POLYCLEAR - weiß-opal

Günstig	Wintergarten	Lichtdurchlass	Hagelschutz
■ ■ ■ ■ ■ ■ ■ ■	■ ■ ■ ■ ■ ■ ■ ■	■ ■ ■ ■ ■ ■ ■ ■	■ ■ ■ ■ ■ ■ ■ ■
Hitzeschutz	Besonders bruchsicher	Eigensteifigkeit	Glasoptik
■ ■ ■ ■ ■ ■ ■ ■	■ ■ ■ ■ ■ ■ ■ ■	■ ■ ■ ■ ■ ■ ■ ■	■ ■ ■ ■ ■ ■ ■ ■
Weiches Licht	Entblendung	Schmutzunempfindlich	Preisniveau
■ ■ ■ ■ ■ ■ ■ ■	■ ■ ■ ■ ■ ■ ■ ■	■ ■ ■ ■ ■ ■ ■ ■	■ ■ ■ ■ ■ ■ ■ ■

### POLYCLEAR - bronze

Günstig	Wintergarten	Lichtdurchlass	Hagelschutz
■ ■ ■ ■ ■ ■ ■ ■	■ ■ ■ ■ ■ ■ ■ ■	■ ■ ■ ■ ■ ■ ■ ■	■ ■ ■ ■ ■ ■ ■ ■
Hitzeschutz	Besonders bruchsicher	Eigensteifigkeit	Glasoptik
■ ■ ■ ■ ■ ■ ■ ■	■ ■ ■ ■ ■ ■ ■ ■	■ ■ ■ ■ ■ ■ ■ ■	■ ■ ■ ■ ■ ■ ■ ■
Weiches Licht	Entblendung	Schmutzunempfindlich	Preisniveau
■ ■ ■ ■ ■ ■ ■ ■	■ ■ ■ ■ ■ ■ ■ ■	■ ■ ■ ■ ■ ■ ■ ■	■ ■ ■ ■ ■ ■ ■ ■

### POLYCLEAR - anthrazit

Günstig	Wintergarten	Lichtdurchlass	Hagelschutz
■ ■ ■ ■ ■ ■ ■ ■	■ ■ ■ ■ ■ ■ ■ ■	■ ■ ■ ■ ■ ■ ■ ■	■ ■ ■ ■ ■ ■ ■ ■
Hitzeschutz	Besonders bruchsicher	Eigensteifigkeit	Glasoptik
■ ■ ■ ■ ■ ■ ■ ■	■ ■ ■ ■ ■ ■ ■ ■	■ ■ ■ ■ ■ ■ ■ ■	■ ■ ■ ■ ■ ■ ■ ■
Weiches Licht	Entblendung	Schmutzunempfindlich	Preisniveau
■ ■ ■ ■ ■ ■ ■ ■	■ ■ ■ ■ ■ ■ ■ ■	■ ■ ■ ■ ■ ■ ■ ■	■ ■ ■ ■ ■ ■ ■ ■

NEU

## Licht und Schatten mit POLYCLEAR

Die POLYCLEAR Stegdreifachplatten bieten durch ihre Konstruktion nicht nur eine gute Wärmedämmung, sondern sind auch in vier unterschiedlichen farblichen Varianten erhältlich. In glasklar bietet POLYCLEAR eine sehr hohe Lichtdurchlässigkeit – ideal, wenn eher dunkle Bereiche überdacht werden sollen. In weiß-opal bieten die Stegdreifachplatten einen guten Schutz vor der Sonneneinstrahlung und bronze- und anthrazitfarbene Platten schattieren die Überdachung.

Die verschiedenen Farbvarianten glasklar, weiß-opal, bronze und anthrazit ermöglichen damit unterschiedlichste Anwendungen, zum Beispiel Überdachungen ganz nach Sonnenlage einer Terrasse.

### Angenehmes Licht

auf Ihrer Terrasse durch die sanfte Schattierung.





Foto	Artikel	Farbe	Stärke (mm)	Breite (mm)	Länge (mm)	Art.-Nr.	Preis in € + MwSt.*	Preis in € inkl. MwSt.*					
	Stegdreifachplatte POLYCLEAR	glasklar	16	980	2000	70020	36,13	42,99 (pro m <sup>2</sup> )					
					2500	70025							
					3000	70030							
					3500	70035							
					4000	70040							
					4500	70045							
					5000	70050							
					6000	70060							
					7000	70070							
						16			1200	2000	70120	36,13	42,99 (pro m <sup>2</sup> )
						2500			70125				
						3000			70130				
						3500			70135				
						4000			70140				
4500	70145												
5000	70150												
6000	70160												
7000	70170												
	Stegdreifachplatte POLYCLEAR	weiß-opal	16	980	2000	70220	40,33	47,99 (pro m <sup>2</sup> )					
					2500	70225							
					3000	70230							
					3500	70235							
					4000	70240							
					4500	70245							
					5000	70250							
					6000	70260							
					7000	70270							
						16			1200	2000	70320	40,33	47,99 (pro m <sup>2</sup> )
						2500			70325				
						3000			70330				
						3500			70335				
						4000			70340				
4500	70345												
5000	70350												
6000	70360												
7000	70370												
	Stegdreifachplatte POLYCLEAR	bronze	16	980	2000	70420	44,53	52,99 (pro m <sup>2</sup> )					
					2500	70425							
					3000	70430							
					3500	70435							
					4000	70440							
					4500	70445							
					5000	70450							
					6000	70460							
					7000	70470							
						16			1200	2000	70520	44,53	52,99 (pro m <sup>2</sup> )
						2500			70525				
						3000			70530				
						3500			70535				
						4000			70540				
5000	70550												
6000	70560												
7000	70570												
	Stegdreifachplatte POLYCLEAR	anthrazit	16	980	2000	70720	44,53	52,99 (pro m <sup>2</sup> )					
					2500	70725							
					3000	70730							
					3500	70735							
					4000	70740							
					4500	70745							
					5000	70750							
					6000	70760							
					7000	70770							
						16			1200	2000	70820	44,53	52,99 (pro m <sup>2</sup> )
						2500			70825				
						3000			70830				
						3500			70835				
						4000			70840				
4500	70845												
5000	70850												
6000	70860												
7000	70870												



Stegplatten hergestellt aus bruchfestem Polycarbonat (PC)  
 Polycarbonat ist der modernste Werkstoff mit der höchsten Schlagzähigkeit und der größten Hagelsicherheit!

## Hagelschutz und guter Lichtdurchlass!

# POLY BREITKAMMER ANTIHAGEL Stegdoppelplatte

## Viele Vorteile in einer Platte

Diese Platte erreicht durch ihre verstärkte Außenseite die höchste Hagelwiderstandsklasse = HW 5\*. Hagelkörner bis 50 mm Durchmesser können diese Platte nicht durchschlagen und garantieren somit deren Wasserdichtigkeit (Kondensat ausgenommen). **POLY BREITKAMMER ANTIHAGEL = Die sichere Wahl!** Erhältlich in glasklar und weiß-opal.

### Vorteile Polycarbonat:

- Hohe Bruchfestigkeit
- Geringes Gewicht
- Beste Hagelbeständigkeit

### Vorteile Acrylglas:

- Gute Brillanz
- Hohe Transparenz durch großen Stegabstand
- Hohe Lichtdurchlässigkeit

### POLY BREITKAMMER ANTIHAGEL - glasklar

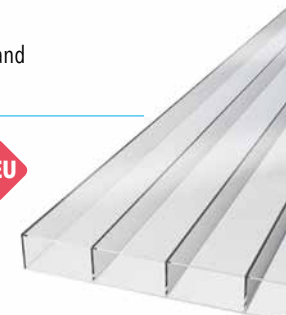

### POLY BREITKAMMER ANTIHAGEL - weiß-opal



**EINSATZGEBIETE**

- ✓ Terrassenüberdachungen
- ✓ Carports
- ✓ Vordächer

## Breite Kammern für unverfälschten Lichteinfall

Je weniger Stege in einer Platte verbaut sind, desto breiter sind die Kammern und umso höher ist ihre Lichtdurchlässigkeit und Brillanz, denn die Lichtstrahlen werden weniger abgelenkt.



Die POLY BREITKAMMER ANTIHAGEL Stegdoppelplatte in glasklar oder weiß-opal ist bestimmt auch für Ihr Projekt die richtige Wahl. Wir beraten Sie gerne!

Perfekt mit Profil: Die passenden Profile finden Sie auf Seite 30.

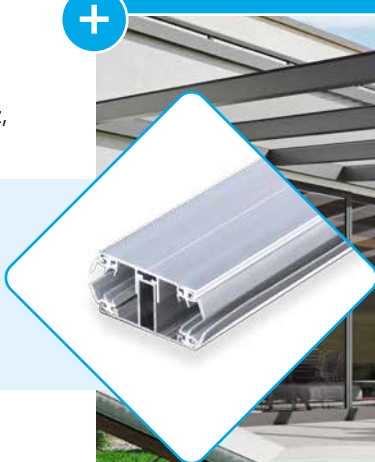

Einfach mehr bei T&J:  
*Einfach online planen*

Planen Sie Ihre Stegplattenbedachung mit dem **T&J Stegplattenkonfigurator** unter [www.tuj.de](http://www.tuj.de). Einfach und schnell!  
Scannen Sie einfach diesen QR-Code und Sie gelangen direkt zum Stegplattenkonfigurator. Los geht's!



Foto	Artikel	Farbe	Stärke (mm)	Breite (mm)	Länge (mm)	Art.-Nr.	Preis in € + MwSt.*	Preis in € inkl. MwSt.*
 	<b>NEU</b> Stegdoppelplatte <b>POLY BREITKAMMER ANTIHAGEL</b>	glasklar	16	980	2000	72120	52,93	62,99 (pro m <sup>2</sup> )
					2500	72125		
					3000	72130		
					3500	72135		
					4000	72140		
					4500	72145		
					5000	72150		
					6000	72160		
					7000	72170		
					 	<b>NEU</b> Stegdoppelplatte <b>POLY BREITKAMMER ANTIHAGEL</b>		
2500	71425							
3000	71430							
3500	71435							
4000	71440							
4500	71445							
5000	71450							
6000	71460							
7000	71470							



Stegplatten hergestellt aus bruchfestem Polycarbonat (PC)  
Polycarbonat ist der modernste Werkstoff mit der höchsten Schlagzähigkeit und der größten Hagelsicherheit!

### Was bedeutet Hagelschutz HW 5?

Die höchste Hagelwiderstandsklasse HW 5 (nach Schweizer Prüfanstalt/Hageltest) erreicht die POLY BREITKAMMER ANTIHAGEL Stegdoppelplatte durch die verstärkten Außenseiten.

### HAGEL-WIDERSTAND im Detail:

Herausforderung	unproblematisch
Wasserdichtheit	bis 50 mm Hagelkorn
Lichtdurchlass	bis 50 mm Hagelkorn
optischer Eindruck	bis 30 mm Hagelkorn



50 mm Hagelkorngröße



## Sonnig aber kühl!

# Heatbloc Stegdreifachplatte und Heatbloc Stegfünffachplatte X-Struktur

Die HEATBLOC Stegdreifachplatten und Stegfünffachplatten mit X-Struktur zeichnen sich durch eine spezielle extrudierte Infrarot-Reflektionsschicht aus, um die Sonneneinstrahlung zu reduzieren. Durch übereinanderliegende Luftkammern wird außerdem eine gute Wärmedämmung erreicht.

- Extrudierte Infrarot-Reflektionsschicht reduziert Sonneneinstrahlung: HEATBLOC 25 Stegfünffachplatte bis 60 % | HEATBLOC 16 Stegdreifachplatte bis 45 %
- Gute Wärmedämmung, hohe Steifigkeit
- Produkt des Jahres 2021: HEATBLOC 16 Stegdreifachplatte
- Erhältlich in weiß-opal

### HEATBLOC 16 - weiß-opal

Günstig ■ ■ ■ ■ ■ ■ ■ ■	Wintergarten ■ ■ ■ ■ ■ ■ ■ ■	Lichtdurchlass ■ ■ ■ ■ ■ ■ ■ ■	Hagelschutz ■ ■ ■ ■ ■ ■ ■ ■
Hitzeschutz ■ ■ ■ ■ ■ ■ ■ ■	Besonders bruchsicher ■ ■ ■ ■ ■ ■ ■ ■	Eigensteifigkeit ■ ■ ■ ■ ■ ■ ■ ■	Glasoptik ■ ■ ■ ■ ■ ■ ■ ■
Weiches Licht ■ ■ ■ ■ ■ ■ ■ ■	Entblendung ■ ■ ■ ■ ■ ■ ■ ■	Schmutzunempfindlich ■ ■ ■ ■ ■ ■ ■ ■	Preisniveau ■ ■ ■ ■ ■ ■ ■ ■

### HEATBLOC 25 X-STRUKTUR - weiß-opal

Günstig ■ ■ ■ ■ ■ ■ ■ ■	Wintergarten ■ ■ ■ ■ ■ ■ ■ ■	Lichtdurchlass ■ ■ ■ ■ ■ ■ ■ ■	Hagelschutz ■ ■ ■ ■ ■ ■ ■ ■
Hitzeschutz ■ ■ ■ ■ ■ ■ ■ ■	Besonders bruchsicher ■ ■ ■ ■ ■ ■ ■ ■	Eigensteifigkeit ■ ■ ■ ■ ■ ■ ■ ■	Glasoptik ■ ■ ■ ■ ■ ■ ■ ■
Weiches Licht ■ ■ ■ ■ ■ ■ ■ ■	Entblendung ■ ■ ■ ■ ■ ■ ■ ■	Schmutzunempfindlich ■ ■ ■ ■ ■ ■ ■ ■	Preisniveau ■ ■ ■ ■ ■ ■ ■ ■



### EINSATZGEBIETE

- Terrassenüberdachungen
- Wintergärten
- Carports
- Vordächer

## Sonnenreflektierende Klimaplatten

Hochwertige Stegplatten aus Polycarbonat sind nicht nur stabil und widerstandsfähig, sondern können durch spezielle Konstruktion auch besondere Anforderungen erfüllen. Ein Problem unter überdachten Terrassen oder in Wintergärten ist oft die zu starke Sonneneinstrahlung. HEATBLOC Stegplatten haben daher auf der Wetterseite eine spezielle Infrarot-Reflektionsschicht, welche die Sonneneinstrahlung deutlich reduzieren kann. Eine zusätzliche Beschattung ist dann oft gar nicht mehr nötig!

Mein Tipp für Ihren Wintergarten: HEATBLOC 25 Stegfünffachplatten mit X-Struktur halten zu starke Sonnenstrahlung draußen und überzeugen durch gute Wärmedämmung!



HEATBLOC – auch ohne zusätzliche Beschattung behalten Sie immer einen kühlen Kopf





Foto	Artikel	Farbe	Stärke (mm)	Breite (mm)	Länge (mm)	Art.-Nr.	Preis in € + MwSt.*	Preis in € inkl. MwSt.*							
	Stegdreifachplatte <b>HEATBLOC 16</b>	weiß-opal	16	980	2000	72220	50,41	59,99 (pro m <sup>2</sup> )							
					2500	72225									
					3000	72230									
					3500	72235									
					4000	72240									
					4500	72245									
					5000	72250									
					6000	72260									
					7000	72270									
					Reduzierung der Sonneneinstrahlung um 45%										
										16	1200	2000	72320	50,41	59,99 (pro m <sup>2</sup> )
											2500	72325			
				3000	72330										
				3500	72335										
				4000	72340										
				5000	72350										
				6000	72360										
				7000	72370										
	Stegfünffachplatte <b>HEATBLOC 25 X-Struktur</b>	weiß-opal	25	980	2000	71520	67,22	79,99 (pro m <sup>2</sup> )							
					2500	71525									
					3000	71530									
					3500	71535									
					4000	71540									
					4500	71545									
					5000	71550									
					6000	71560									
					7000	71570									
Reduzierung der Sonnen einstrahlung um 60%															

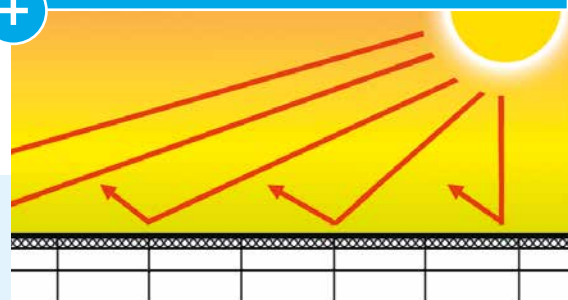

Stegplatten hergestellt aus bruchfestem Polycarbonat (PC)  
 Polycarbonat ist der modernste Werkstoff mit der höchsten Schlagzähigkeit und der größten Hagelsicherheit!

### Immer cool bleiben

Je nach Lage der Terrasse ist es sinnvoll, wenn Stegplatten Hitze reduzierende Eigenschaften bzw. eine gute Wärmedämmung aufweisen. HEATBLOC Stegplatten verfügen dazu auf der Wetterseite über eine aufgebrauchte Infrarot-Reflektionsschicht, welche die Sonneneinstrahlung deutlich reduziert. Eine zusätzliche Beschattung ist oft gar nicht mehr nötig. HEATBLOC 16 Stegplatten können die Sonneneinstrahlung um bis zu 45 % reduzieren. HEATBLOC 25 X-Struktur-Platten können die Sonneneinstrahlung um bis zu 60 % reduzieren und stellen durch die gute Wärmedämmung ein angenehmes Klima im Wintergarten sicher.



Die Energiesparplatte!

# THERMO X-Struktur Stegfünffachplatte für optimale Wärmedämmung

Die THERMO X-Struktur Stegfünffachplatte ist speziell konstruiert, um eine möglichst gute Wärmedämmung zu erzielen. Dies wird durch die übereinanderliegenden Luftkammern in der Platte erreicht. Mit einem überragenden Wärmedämmwert/U-Wert von 1,7 kann man von einer echten Energiesparplatte reden!

- Optimale Wärmedämmung durch 5 Stege und übereinanderliegende Luftkammern
- Bestens geeignet für geschlossene Wintergärten
- Wärmedämmwert/U-Wert 1,7
- Erhältlich in glasklar

## THERMO X-STRUKTUR - glasklar

Günstig	Wintergarten	Lichtdurchlass	Hagelschutz
■ ■ ■ ■ ■	■ ■ ■ ■ ■	■ ■ ■ ■ ■	■ ■ ■ ■ ■
Hitzeschutz	Besonders bruchsicher	Eigensteifigkeit	Glasoptik
■ ■ ■ ■ ■	■ ■ ■ ■ ■	■ ■ ■ ■ ■	■ ■ ■ ■ ■
Weiches Licht	Entblendung	Schmutzempfindlich	Preisniveau
■ ■ ■ ■ ■	■ ■ ■ ■ ■	■ ■ ■ ■ ■	■ ■ ■ ■ ■



- EINSATZGEBIETE**
- ✓ Terrassenüberdachungen
  - ✓ Wintergärten
  - ✓ Carports

## Perfekt für geschlossene Wintergärten!

Gerade bei geschlossenen Wintergärten stellt sich die Frage der Wärmedämmung. Strahlt die klare Wintersonne ein, wird es zwar schnell warm, doch die Wärme soll auch drinnen bleiben – und die Kälte draußen. Daher sind Stegplatten mit optimaler Wärmedämmung gefragt. Die THERMO X-Struktur Stegfünffachplatte erzielt eine hervorragende Dämmwirkung durch ihre 5 Stege und die übereinanderliegenden Luftkammern.



Schon gewusst? Je kleiner der U-Wert, desto besser die Wärmedämmung. Der U-Wert bezeichnet den Wärmedurchgangskoeffizienten, oft auch einfach „Wärmedämmwert“ genannt. Unsere THERMO X Stegplatte hat einen hervorragenden U-Wert von 1,7!

## THERMO X für den Wintergarten – und der Winter bleibt draußen!







Einfach mehr bei T&J:

*Zuschnitt-Service:  
Passt perfekt!*

Nutzen Sie einfach unseren Zuschnitt-Service, damit Ihre gewünschten Stegplatten beim Aufbau auf den Millimeter genau passen. Mehr Infos zum Zuschnitt-Service finden Sie unter [www.tuj.de/service](http://www.tuj.de/service).



Foto	Artikel	Farbe	Stärke (mm)	Breite (mm)	Länge (mm)	Art.-Nr.	Preis in € + MwSt.*	Preis in € inkl. MwSt.*		
<p>Platte mit 5 Stegen! Durch die Vielzahl der Stege erhöht sich die Isolation deutlich.</p>	<b>Stegfünffachplatte THERMO X-Struktur</b>	glasklar	25	980	2000	71120	61,34	72,99 (pro m <sup>2</sup> )		
					2500	71125				
					3000	71130				
					3500	71135				
					4000	71140				
					4500	71145				
					5000	71150				
					6000	71160				
					7000	71170				
					2000	71220			61,34	72,99 (pro m <sup>2</sup> )
					2500	71225				
					3000	71230				
					3500	71235				
					4000	71240				
					5000	71250				
					6000	71260				
					7000	71270				

Stegplatten hergestellt aus bruchfestem Polycarbonat (PC)  
Polycarbonat ist der modernste Werkstoff mit der höchsten Schlagzähigkeit und der größten Hagelsicherheit!

### Unser Tipp: wärmedämmende Profile

Wenn Sie eine Stegplatte mit hoher Wärmedämmwirkung einsetzen, sollte die Wärme natürlich nicht über die Profilleisten verloren gehen. Deshalb empfehlen wir Ihnen zum Beispiel zur THERMO X-Struktur Stegfünffachplatte unser speziell konstruiertes thermisch getrenntes Aluprofil. Das Thermosystem setzt sich aus einem Ober- und Unterprofil inklusive eingezogener Lippendichtungen sowie PVC-Distanzleisten zusammen. Siehe Seite 44.

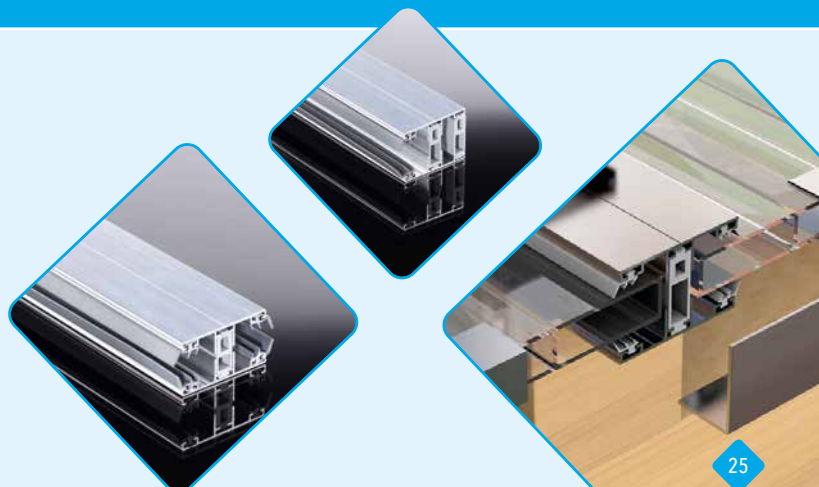



## Hervorragende Brillanz! STABILO Stegdoppelplatte aus schlagzähem Acrylglas

STABILO Stegdoppelplatten aus Acrylglas sind widerstandsfähig und steif sowie gleichzeitig sehr brillant. In glasklar zeichnet die Stegdoppelplatte eine besonders hohe Lichtdurchlässigkeit aus, in weiß-opal bietet sie einen guten Schutz vor Sonneneinstrahlung. Die robuste Qualitätsplatte ist damit für verschiedenste Überdachungen oder als Sichtschutz sehr gut geeignet.

- Hohe Eigenfestigkeit durch schlagzähes Acrylglas
- Hervorragende Brillanz
- No-Drip-Beschichtung gegen Tropfen und Schlierenbildung bei Regen
- Erhältlich in glasklar und weiß-opal

### STABILO 16 - glasklar

Günstig	Wintergarten	Lichtdurchlass	Hagelschutz
■ ■ ■ ■ ■ ■ ■ ■	■ ■ ■ ■ ■ ■ ■ ■	■ ■ ■ ■ ■ ■ ■ ■	■ ■ ■ ■ ■ ■ ■ ■
Hitzeschutz	Besonders bruchsicher	Eigensteifigkeit	Glasoptik
■ ■ ■ ■ ■ ■ ■ ■	■ ■ ■ ■ ■ ■ ■ ■	■ ■ ■ ■ ■ ■ ■ ■	■ ■ ■ ■ ■ ■ ■ ■
Weiches Licht	Entblendung	Schmutzunempfindlich	Preisniveau
■ ■ ■ ■ ■ ■ ■ ■	■ ■ ■ ■ ■ ■ ■ ■	■ ■ ■ ■ ■ ■ ■ ■	■ ■ ■ ■ ■ ■ ■ ■

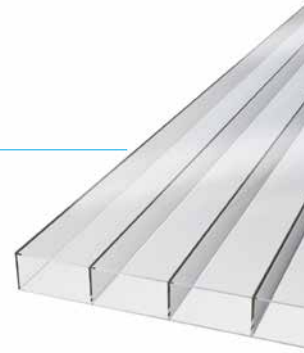

### STABILO 16 - weiß-opal

Günstig	Wintergarten	Lichtdurchlass	Hagelschutz
■ ■ ■ ■ ■ ■ ■ ■	■ ■ ■ ■ ■ ■ ■ ■	■ ■ ■ ■ ■ ■ ■ ■	■ ■ ■ ■ ■ ■ ■ ■
Hitzeschutz	Besonders bruchsicher	Eigensteifigkeit	Glasoptik
■ ■ ■ ■ ■ ■ ■ ■	■ ■ ■ ■ ■ ■ ■ ■	■ ■ ■ ■ ■ ■ ■ ■	■ ■ ■ ■ ■ ■ ■ ■
Weiches Licht	Entblendung	Schmutzunempfindlich	Preisniveau
■ ■ ■ ■ ■ ■ ■ ■	■ ■ ■ ■ ■ ■ ■ ■	■ ■ ■ ■ ■ ■ ■ ■	■ ■ ■ ■ ■ ■ ■ ■

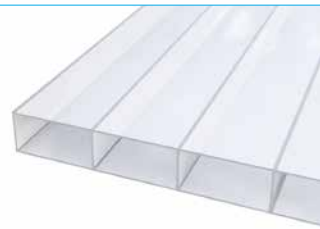

**EINSATZGEBIETE**

- Terrassenüberdachungen
- Carports
- Vordächer

### No-Drip-Beschichtung: super glatt und sauberer!

Durch die einseitige, zusätzliche No-Drip-Oberflächenbeschichtung bilden sich auf der Platte keine Regentropfen, sondern ein Wasserfilm, der sofort abläuft. Die Oberfläche der Acrylplatte bleibt dadurch sauberer und trocknet schneller ab.

Keine Tropfen und keine Schlieren durch zusätzliche No-Drip-Oberflächenbeschichtung.



Warum Acrylglas? Ganz einfach: Es zeichnet sich durch seine optischen Qualitäten aus. Die hohe Transparenz und Brillanz des Materials wird bei den Stegdoppelplatten durch die großen Kammerabstände (32 mm / 96 mm) zusätzlich gefördert. Acrylglas-Stegeplatten erhalten Sie bei uns unter der Bezeichnung TEJACRYL.





Foto	Artikel	Farbe	Stärke (mm)	Breite (mm)	Länge (mm)	Art.-Nr.	Preis in € + MwSt.*	Preis in € inkl. MwSt.*		
	Stegdoppelplatte STABILO	glasklar	16	980	2000	73020	63,02	74,99 (pro m <sup>2</sup> )		
					2500	73025				
					3000	73030				
					3500	73035				
					4000	73040				
					4500	73045				
					5000	73050				
					6000	73060				
					7000	73070				
					2000	73120			63,02	74,99 (pro m <sup>2</sup> )
					2500	73125				
					3000	73130				
					3500	73135				
					4000	73140				
					5000	73150				
					6000	73160				
	Stegdoppelplatte STABILO	weiß-opal	16	980	2000	73220	67,22	79,99 (pro m <sup>2</sup> )		
					2500	73225				
					3000	73230				
					3500	73235				
					4000	73240				
					5000	73250				
					6000	73260				
					7000	73270				
					2000	73320			67,22	79,99 (pro m <sup>2</sup> )
					2500	73325				
					3000	73330				
					3500	73335				
					4000	73340				
					5000	73350				
					6000	73360				



Für Auftragswerte unter 100,00 € Katalogpreis werden 19,90 € Bearbeitungspauschale erhoben.



## Glasklare Durchsicht! Vertica Stegdoppelplatte Extra weite Stegabstände

Die VERTICA Stegdoppelplatte aus schlagzähem Acrylglas bietet Ihnen eine unvergleichlich klare Durchsicht. Durch die weiten Stegabstände von 96 mm sind der Lichteinfall und die Durchsicht optimal. Damit eignet sich diese Platte sowohl für Überdachungen als auch für vertikale Verglasungen. Durch die innovative No-Drip-Oberflächenbeschichtung bilden sich bei Regen keine Tropfen, sondern ein sofort ablaufender Wasserfilm. Die Oberfläche der Platte bleibt sauberer und trocknet schneller ab.

- Extra 96 mm weiter Stegabstand für hervorragende Durchsicht
- 87 % Lichtdurchlässigkeit sorgt für höchste Transparenz der Verglasung
- Geeignet für Überdachungen und vertikale Verglasungen
- Erhältlich in glasklar

### VERTICA 16 - glasklar

Günstig ■ ■ ■ ■ ■ ■ ■ ■	Wintergarten ■ ■ ■ ■ ■ ■ ■ ■	Lichtdurchlass ■ ■ ■ ■ ■ ■ ■ ■	Hagelschutz ■ ■ ■ ■ ■ ■ ■ ■
Hitzeschutz ■ ■ ■ ■ ■ ■ ■ ■	Besonders bruchsicher ■ ■ ■ ■ ■ ■ ■ ■	Eigensteifigkeit ■ ■ ■ ■ ■ ■ ■ ■	Glasoptik ■ ■ ■ ■ ■ ■ ■ ■
Weiches Licht ■ ■ ■ ■ ■ ■ ■ ■	Entblendung ■ ■ ■ ■ ■ ■ ■ ■	Schmutzunempfindlich ■ ■ ■ ■ ■ ■ ■ ■	Preisniveau ■ ■ ■ ■ ■ ■ ■ ■



#### EINSATZGEBIETE

- ✓ Terrassenüberdachungen
- ✓ Wintergärten
- ✓ Carports
- ✓ Vordächer

### No-Drip-Beschichtung: super glatt und sauberer!

Durch die einseitige, zusätzliche No-Drip-Oberflächenbeschichtung bilden sich auf der Platte keine Regentropfen, sondern ein Wasserfilm, der sofort abläuft. Die Oberfläche der Acrylplatte bleibt dadurch sauberer und trocknet schneller ab.

Keine Tropfen und keine Schlieren durch zusätzliche No-Drip-Oberflächenbeschichtung.



Die edle Durchsichtplatte VERTICA aus Acrylglas ist nur 16 mm stark und trotzdem sehr stabil. Produktionsbedingt kann es zu Ziehriefen auf der Platte kommen.



Foto	Artikel	Farbe	Stärke (mm)	Breite (mm)	Länge (mm)	Art.-Nr.	Preis in € + MwSt.*	Preis in € inkl. MwSt.*
	<b>Stegdoppelplatte VERTICA</b> 	glasklar	16	980	2000	73420	79,82	94,99 (pro m <sup>2</sup> )
					2500	73425		
					3000	73430		
					3500	73435		
					4000	73440		
					4500	73445		
					5000	73450		
					6000	73460		
					7000	73470		
					2000	73520		
					2500	73525		
					3000	73530		
					3500	73535		
					4000	73540		
5000	73550							
6000	73560							
7000	73570							
	<b>Kunststoff-Distanzleiste für STABILO/VERTICA/ POLY BREITKAMMER ANTIHAGEL</b> 	grau			3000	74066	37,81	44,99 (pro Stück)

(zur Aussteifung der Kammern bei Zuschnitt der Platte in der Breite muss die Distanzleiste verwendet werden!)

Einfach mehr bei T&J:

*Einfach online planen*

Planen Sie Ihre Stegplattenbedachung mit dem **T&J Stegplattenkonfigurator** unter [www.tuj.de](http://www.tuj.de). Einfach und schnell! Scannen Sie einfach diesen QR-Code und Sie gelangen direkt zum Stegplattenkonfigurator. Los geht's!





*All you need is ... T&J*

## Die Verlegesysteme von T&J

### Das passende Profil für jede Anforderung.

Vom Rand- und Verbindungsprofil bis zum passenden Alu-Profilabschlusswinkel und den Schrauben erhalten Sie alle benötigten Bau- und Zubehörteile aus einer Hand. Je nach Anforderung und Materialstärke bieten wir Ihnen die passenden Profile.

### Unser meistverkauftes Verlegeprofil

## Komplettsystem 16 mm

Ober- und Unterprofil aus Aluminium mit eingezogenen Lippendichtungen. Ideal für Terrassenüberdachungen mit Holz- oder Metallkonstruktion.



Randprofil



Verbindungsprofil

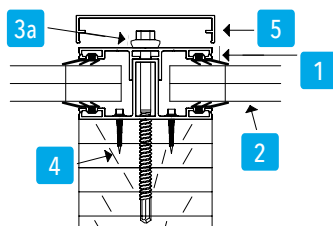

alternativ:

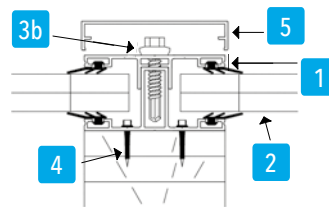

alternativ:

- 1** Verbindungsprofil
- 2** Stegplatte 16 mm
- 3a** Edelstahlschraube 5,5 x 85 mm, selbstbohrend

- 3b** Edelstahlschraube 5,5 x 28 mm, selbstbohrend
- 4** Edelstahlschraube 4,8 x 32 mm, selbstbohrend
- 5** Klemmdeckel RAL 9016 weiß, pressblank oder anthrazit

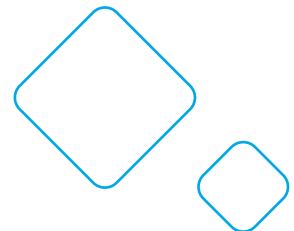

## Der Energiesparer

### Thermosystem 16 mm / 25 mm

In Verbindung mit der THERMO oder der HEATBLOC 25 X-Struktur Stegfünffachplatte lassen sich die Energiekosten deutlich reduzieren. Das thermisch getrennte System (Aluoberprofil-Kunststoffdistanzleiste-Aluunterprofil) ist bestens geeignet für windgeschützte Terrassenüberdachungen und geschlossene Wintergärten.



Randprofil



Verbindungsprofil

- |                            |                                                    |
|----------------------------|----------------------------------------------------|
| 1 Thermo-Verbindungsprofil | 4 Edelstahlschraube 4,8 x 32 mm, selbstbohrend     |
| 2 Stegplatte 16 mm + 25 mm | 5 Edelstahlschraube 5,5 x 28 mm, selbstbohrend     |
| 3 Thermo-Randprofil        | 6 Klemmdeckel RAL 9016 weiß, pressblank, anthrazit |

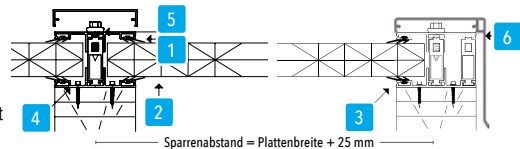

## Ich kombiniere...

### Kombinationssystem 16 mm

Eine Kombination aus Aluoberprofil und Weichgummiprofilband als Auflage für die Stegplatten. Eine preiswerte Alternative für einfache Überdachungen. Vorzugsweise wird das KOMBIPROFIL bei Metallunterkonstruktionen eingesetzt.

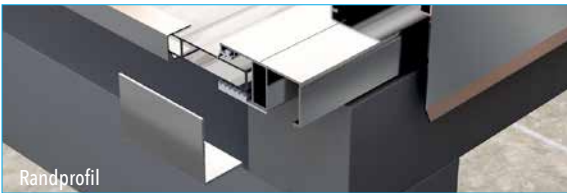

Randprofil



Verbindungsprofil

- |                       |                                                    |
|-----------------------|----------------------------------------------------|
| 1 Kombi-Mittelfprofil | 4 Weichgummiprofilband grau                        |
| 2 Stegplatte 16 mm    | 5 Edelstahlschraube 5,5 x 85 mm, selbstbohrend     |
| 3 Kombi-Randprofil    | 6 Klemmdeckel RAL 9016 weiß, pressblank, anthrazit |

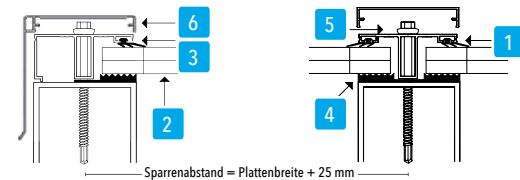

## Der Allrounder

### Universalsystem

Das Universalsystem bietet Ihnen alle benötigten Bauteile komplett aus einer Hand. Die Komponenten sind optimal aufeinander abgestimmt und garantieren somit eine schnelle und reibungslose Montage. Ideal für das Verlegen von Glasplatten.



Randprofil



Verbindungsprofil

- |                           |                                                    |
|---------------------------|----------------------------------------------------|
| 1 Universal-Mittelfprofil | 4 Rippenunterlegeband schwarz                      |
| 2 Glasplatte 8 mm         | 5 Edelstahlschraube 5,5 x 85 mm, selbstbohrend     |
| 3 Universal-Randprofil    | 6 Klemmdeckel RAL 9016 weiß, pressblank, anthrazit |

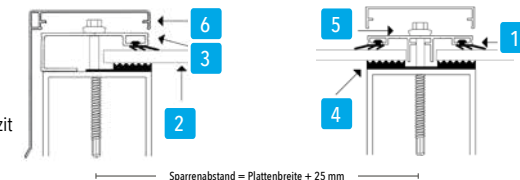



## Unser meistverkauftes Verlegeprofil Komplettsystem

Wie einfach ist das denn! Mit dem T&J Komplettsystem für die Terrassenüberdachung können Sie sofort loslegen und verschwenden keine Zeit, um passende Bauteile oder Montagematerial zusammenzusuchen.



### Technische Details

Beim Komplettsystem passt alles zusammen: Das Ober- und Unterprofil aus Aluminium mit eingezogenen Lippendichtungen ist ideal für Terrassenüberdachungen mit Holz- oder Metallkonstruktion. Die einzelnen Komponenten sind je nach den Anforderungen und Materialstärken genau aufeinander abgestimmt und auch Montagematerial, wie die benötigten Schrauben, ist in der richtigen Größe und Stärke mit dabei.

- 1 Verbindungsprofil
- 2 Stegplatte 16 mm
- 3a Edelstahlschraube 5,5 x 85 mm, selbstbohrend
- 3b Edelstahlschraube 5,5 x 28 mm, selbstbohrend
- 4 Edelstahlschraube 4,8 x 32 mm, selbstbohrend
- 5 Klemmdeckel RAL 9016 weiß, pressblank oder anthrazit







Foto	Artikel	Farbe	Zeichnung	Länge (in mm)	Art.-Nr.	Preis in € + MwSt.*	Preis in € inkl. MwSt.*
	<b>Komplettsystem Alu-Verbindungsprofil</b> inkl. eingezogenen Lippendichtungen	pressblank		2000	76021	29,40	34,99 (pro lfd. m)
				2500	76022		
				3000	76023		
				3500	76024		
				4000	76025		
				4500	76026		
				5000	76027		
				6000	76028		
				7000	76029		
	<b>Komplettsystem Alu-Randprofil</b> inkl. eingezogenen Lippendichtungen	pressblank		2000	76031	29,40	34,99 (pro lfd. m)
				2500	76032		
				3000	76033		
				3500	76034		
				4000	76035		
				4500	76036		
				5000	76037		
				6000	76038		
				7000	76039		

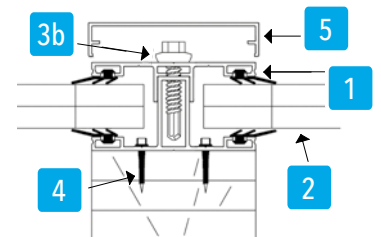
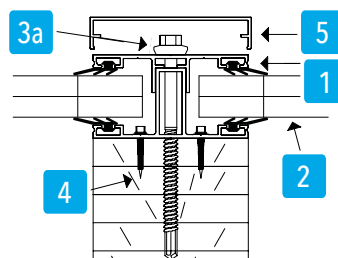

Alle Klemmdeckel finden Sie auf Seite 48



## Alu-Klemmdeckel mit Wetterschenkel

**Noch besser geschützt vor Witterungseinflüssen!**

Um die gesamte Konstruktion optisch aufzuwerten (Abdeckung der Schraubenköpfe), kann auf die jeweiligen Oberprofile vom Komplettsystem der Alu-Klemmdeckel aufgeklickt werden.

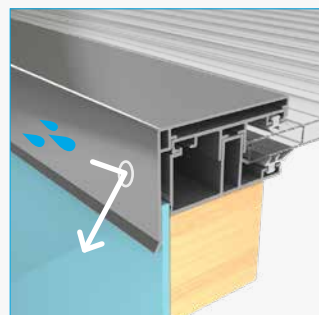
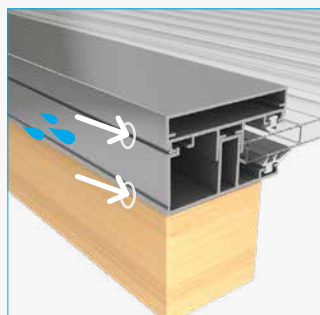

### Der neue Problemlöser!

Bei Terrassenüberdachungen mit Holzunterkonstruktionen müssen die äußeren Balken vor der Witterung geschützt werden. Bisher wurde dort nachträglich ein Ortsgangblech aufgesetzt, was zwar funktioniert, aber nicht schön aussieht. Der Klemmdeckel mit Wetterschenkel vereint die Optik mit der Technik und sorgt dafür, dass die neuralgischen Punkte des Holzes vor Regen geschützt werden.

## Das passende Zubehör Komplettsystem

Das Komplettsystem von T&J bietet Ihnen sämtliche benötigten Bauteile, passende Komponenten, das richtige Montagematerial und spezielles Zubehör aus einer Hand und optimal aufeinander abgestimmt. Das erspart Ihnen viel Zeit und Sie können ganz schnell das richtige Material komplett zusammenstellen. Selbstverständlich stehen wir Ihnen bei Fragen mit unserem Service trotzdem immer zur Verfügung!



Foto	Artikel	Farbe	Einsatzbereich / Bedarf	Abmessung	Art.-Nr.	Preis in € + MwSt.*	Preis in € inkl. MwSt.*		
	Alu-16 Abschlussprofil	pressblank	Verschluss der oberen und unteren Plattenstirnseite 2 Stück pro Platte	Länge: 980 mm	74029	9,24	10,99 (pro Stück)		
		pressblank		Länge: 1200 mm	74035	10,92	12,99 (pro Stück)		
		pressblank		Länge: 2100 mm	74063	18,48	21,99 (pro Stück)		
		pressblank		Länge: 6350 mm	74071	57,97	68,99 (pro Stück)		
		weiß (RAL 9016)		Länge: 980 mm	74031	14,28	16,99 (pro Stück)		
		Abschlussprofil mit Ablaufbohrungen	weiß (RAL 9016)	Verschluss der unteren Plattenstirnseite	Länge: 1200 mm	74037	18,48	21,99 (pro Stück)	
			anthrazit (RAL 7016)		Länge: 980 mm	76331	14,28	16,99 (pro Stück)	
			anthrazit (RAL 7016)		Länge: 1200 mm	76332	18,48	21,99 (pro Stück)	
			pressblank		Länge: 980 mm	74034	12,60	14,99 (pro Stück)	
			pressblank		Länge: 1200 mm	74038	14,28	16,99 (pro Stück)	
		Alu-Profilabschlusswinkel Abrutschsicherung Für 60 mm Profile	weiß (RAL 9016)	Verschluss der Profilsystemenden 1 Stück pro Profil	Länge: 980 mm	74007	18,48	21,99 (pro Stück)	
			weiß (RAL 9016)		Länge: 1200 mm	74008	21,84	25,99 (pro Stück)	
			anthrazit (RAL 7016)		Länge: 980 mm	76336	18,48	21,99 (pro Stück)	
			anthrazit (RAL 7016)		Länge: 1200 mm	76337	21,84	25,99 (pro Stück)	
			pressblank		Länge: 52 x 40 x 2 mm	74043	6,71	7,99 (pro Stück)	
	Alu-Profilabschlusswinkel mit Ausklinkung	weiß (RAL 9016)	Für Randklemmdeckel mit Wetterschenkel	52 x 40 x 2 mm	74045	10,08	11,99 (pro Stück)		
		anthrazit (RAL 7016)		52 x 40 x 2 mm	76335	10,08	11,99 (pro Stück)		
		pressblank		52 x 40 x 2 mm	74013	6,71	7,99 (pro Stück)		
	Anti-Dust-Tape Abdichtungsband, nur für TEJEPOLY-PC-Stegeplatten!	grau	Abdichtung der unteren Plattenstirnseite 1 - 2 Stück pro Bedachung	Breite: 38 mm Länge: 6,5 lfd. m	74069	25,20	29,99 (pro Stück)		
				silber	Abdichtung der oberen Plattenstirnseite 1 Stück pro Bedachung	Breite: 38 mm Länge: 25 lfd. m	74022	18,48	21,99 (pro Stück)
							blank	<b>Für Unterkonstruktionen aus Holz:</b>	
Durch Ober- + Unterprofil in Konstruktion	5,5 x 85 mm (mit Dichtscheibe)	74111	1,67	1,99 (pro Stück)					
Verbindung Ober- + Unterprofil	5,5 x 28 mm (mit Dichtscheibe)	74110	1,42	1,69 (pro Stück)					
Unterprofil in Konstruktion 4 Stck. pro lfd. m. Profil	4,8 x 32 mm (ohne Dichtscheibe)	74062	0,75	0,89 (pro Stück)					
	Befestigung der Haltewinkel und des Unterprofils in Konstruktion	4,8 x 16 mm	74114	0,66	0,79 (pro Stück)				

Einzelabnahme ohne Aufpreis!





Foto	Artikel	Farbe	Einsatzbereich / Bedarf	Abmessung	Art.-Nr.	Preis in € + MwSt.*	Preis in € inkl. MwSt.*
	<b>Edelstahlschraube selbstbohrend, V2A</b>	blank	<b>Für Unterkonstruktionen aus Stahl (bis 3 mm Stärke):</b> Durch Ober- + Unterprofil in Konstruktion 4 Stück pro lfd. m Profil	5,5 x 50 mm	74113	1,50	1,79 (pro Stück)
<b>Einzelabnahme ohne Aufpreis!</b>							
	<b>Reinaluminium-Klebeband</b>	silber	Aufhellung der Unterkonstruktion 1 - 3 Stück pro Bedachung	Breite: 50 mm Breite: 75 mm Breite: 100 mm Länge: je 50 lfd. m	74057 74076 74077	23,52 36,13 50,41	27,99 (pro Stück) 42,99 (pro Stück) 59,99 (pro Stück)
	<b>Spezialsilicon</b> Inhalt 310 ml	transparent	Versiegelung der oberen Kante des Abschlussprofils 1 Stück pro Bedachung		74058	16,80	19,99 (pro Stück)
	<b>Alu-Firstprofil</b> verstellbar für alle Dachneigungen, inkl. Dichtung	pressblank	Für Satteldächer 1 Stück pro Bedachung	Länge: 3050 mm Länge: 6100 mm	76211 76212	58,82	69,99 (pro lfd. m)
	<b>Querfettendichtung</b> mit Klebeband	grau	Abdichtung gegen Zugluft mind. 2 Stück pro Platte	Länge: 960 mm Länge: 1180 mm	74059 74060	16,80	19,99 (pro lfd. m)
	<b>Alu-Wandanschlussprofil</b> 120 mm Breite inkl. Dichtung	pressblank	Abdichtung zur Hauswand 1 - 2 Stück pro Bedachung	Länge: 2050 mm	76201	25,20	29,99 (pro lfd. m)
				Länge: 3050 mm	76202		
				Länge: 4100 mm	76203		
				Länge: 5100 mm	76214		
				Länge: 6100 mm	76204		
				Länge: 2050 mm	76206		
		Länge: 3050 mm	76207				
		Länge: 4100 mm	76208				
		Länge: 5100 mm	76215				
		Länge: 6100 mm	76209				
		Länge: 2050 mm	76311	33,61	39,99 (pro lfd. m)		
		Länge: 3050 mm	76312				
Länge: 4100 mm	76313						
Länge: 5100 mm	76315						
Länge: 6100 mm	76314						
Länge: 2050 mm	74026	21,84	25,99 (pro VE)				
Länge: 3050 mm	74027						
Länge: 4100 mm	76334						
	<b>Alu-Wandanschlussprofil</b> - Seitenteile (VE = 2 Stk. + 4 Schrauben)	pressblank weiß (RAL 9016) anthrazit (RAL 7016)	Abschluss der Wandanschlussprofile 1 VE pro Wandanschluss				
	<b>Alu-Verbindungsplatte</b>	pressblank	Verbindung von 2 Wandanschlüssen 1 Stück pro Verbindung		74028	7,55	8,99 (pro Stück)
	<b>Lose Lippendichtung</b> für die Profilsysteme	grau	Für Reparaturverglasungen lose erhältlich! (Komplett- und Thermosystem)	Meterware	74015	7,55	8,99 (pro lfd. m)



*Ich kombiniere...*

## Kombinationssystem

Gut zusammengestellt und trotzdem perfekt wie aus einem Guss, das ist das Kombinationssystem von T&J. Es überzeugt technisch durch eine passende Kombination aus Aluoberprofil und Weichgummiprofilband als Auflage für die Stegplatten. Eingezogene Lippendichtungen sorgen für den Schutz gegen Regenwasser.

Darüber hinaus ist das Kombinationssystem auch eine im Vergleich preiswerte Alternative für einfache Überdachungen, zum Beispiel bei gradlinigen Überdachungen ohne Verwinkelungen, die keine speziellen Anforderungen an die Konstruktion der Überdachung stellen. Vorzugsweise wird das robuste und vielseitige Kombiprofil bei Metallunterkonstruktionen eingesetzt.



### Technische Details

Beim Kombinationssystem dient ein Weichgummiprofilband als Auflage für die einzelnen Stegplatten im Mittel- oder Randprofil. Die elastischen Profilbänder und Lippendichtungen sorgen für einen dichten Abschluss, sodass auch kein Regenwasser durchdringen kann. Der passende Klemmdeckel schirmt die Konstruktion nach oben sicher ab.

- 1 Kombi-Mittelprofil
- 2 Stegplatte 16 mm
- 3 Kombi-Randprofil
- 4 Weichgummiprofilband grau
- 5 Edelstahlschraube 5,5 x 85 mm, selbstbohrend
- 6 Klemmdeckel RAL 9016 weiß, pressblank, anthrazit





Foto	Artikel	Farbe	Zeichnung	Länge (in mm)	Art.-Nr.	Preis in € + MwSt.*	Preis in € inkl. MwSt.*
	<b>Kombinationssystem Kombi-Mittelprofil</b> inkl. eingezogenen Lippendichtungen exkl. Weichgummiprofilband	pressblank		2000	76041	16,80	19,99 (pro lfd. m)
				2500	76042		
				3000	76043		
				3500	76044		
				4000	76045		
				4500	76046		
				5000	76047		
				6000	76048		
				7000	76049		
					<b>Kombinationssystem Kombi-Randprofil</b> inkl. eingezogenen Lippendichtungen exkl. Weichgummiprofilband		
2500	76052						
3000	76053						
3500	76054						
4000	76055						
4500	76056						
5000	76057						
7000	76059						
	<b>Weichgummiprofilband</b>	grau	 (Breitenzuschnitt bauseits)	25 lfd. m	74019	5,03	5,99 (pro lfd. m)
				<b>Zuschnitt ohne Aufpreis!</b>			
	<b>Lose Lippendichtung für die Profilsysteme</b>	grau	Für Reparaturverglasungen lose erhältlich!	Meterware	74015	7,55	8,99 (pro lfd. m)
	<b>Steckschlüssel für 8 mm Schlüsselweite</b>		Befestigung der Schrauben 1 Stück pro Bedachung		74061	8,39	9,99 (pro Stück)

## Das passende Zubehör Kombinationssystem

Das Kombinationssystem von T&J bietet Ihnen verschiedene Optionen zur Konstruktion und dennoch sind alle benötigten Bauteile perfekt zueinander passend. Damit haben Sie ganz schnell alle erforderlichen Komponenten, das ganze benötigte Montagematerial sowie spezielles Zubehör beisammen und können sofort loslegen!

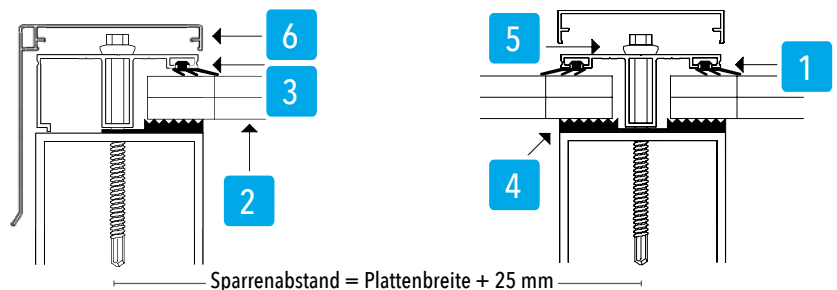

Foto	Artikel	Farbe	Einsatzbereich / Bedarf	Abmessung	Art.-Nr.	Preis in € + MwSt.*	Preis in € inkl. MwSt.*
	Alu-16 Abschlussprofil	pressblank	Verschluss der oberen und unteren Plattenstirnseite 2 Stück pro Platte	Länge: 980 mm	74029	9,24	10,99 (pro Stück)
		pressblank		Länge: 1200 mm	74035	10,92	12,99 (pro Stück)
		pressblank		Länge: 2100 mm	74063	18,48	21,99 (pro Stück)
		pressblank		Länge: 6350 mm	74071	57,97	68,99 (pro Stück)
		weiß (RAL 9016)		Länge: 980 mm	74031	14,28	16,99 (pro Stück)
		weiß (RAL 9016)		Länge: 1200 mm	74037	18,48	21,99 (pro Stück)
	Abschlussprofil mit Ablaufbohrungen	anthrazit (RAL 7016)	Länge: 980 mm	76331	14,28	16,99 (pro Stück)	
		anthrazit (RAL 7016)	Länge: 1200 mm	76332	18,48	21,99 (pro Stück)	
		pressblank	Verschluss der unteren Plattenstirnseite	Länge: 980 mm	74034	12,60	14,99 (pro Stück)
		pressblank		Länge: 1200 mm	74038	14,28	16,99 (pro Stück)
weiß (RAL 9016)	Länge: 980 mm	74007		18,48	21,99 (pro Stück)		
weiß (RAL 9016)	Länge: 1200 mm	74008		21,84	25,99 (pro Stück)		
	Alu-Profilabschlusswinkel Abrutschsicherung	pressblank	Verschluss der Profilsystemenden 1 Stück pro Profil	52 x 40 x 2 mm	74043	6,71	7,99 (pro Stück)
		weiß (RAL 9016)		52 x 40 x 2 mm	74045	10,08	11,99 (pro Stück)
		anthrazit (RAL 7016)		52 x 40 x 2 mm	76333	10,08	11,99 (pro Stück)
	Alu-Profilabschlusswinkel mit Ausklinkung	pressblank	Für Randklemmdeckel mit Wetterschenkel	52 x 40 x 2 mm	74013	6,71	7,99 (pro Stück)
		weiß (RAL 9016)		52 x 40 x 2 mm	74014	10,08	11,99 (pro Stück)
		anthrazit (RAL 7016)		52 x 40 x 2 mm	76335	10,08	11,99 (pro Stück)
	Anti-Dust-Tape Abdichtungsband, nur für TEJEPOLY-PC-Stegplatten!	grau	Abdichtung der unteren Plattenstirnseite 1 - 2 Stück pro Bedachung	Breite: 38 mm Länge: 6,5 lfd. m	74069	25,20	29,99 (pro Stück)
	Reinaluminium-Klebeband	silber	Abdichtung der oberen Plattenstirnseite 1 Stück pro Bedachung	Breite: 38 mm Länge: 25 lfd. m	74022	18,48	21,99 (pro Stück)
	Edelstahlschraube selbstbohrend, V2A	blank	<b>Für Unterkonstruktionen aus Holz:</b> Durch Oberprofil und Profiband in Konstruktion 4 Stück pro lfd. m Profil	5,5 x 85 mm (mit Dichtscheibe)	74111	1,67	1,99 (pro Stück)
<b>Einzelabnahme ohne Aufpreis!</b>							
	Edelstahlschraube selbstbohrend, V2A	blank	<b>Für Unterkonstruktionen aus Stahl (bis 3 mm Stärke):</b> Durch Oberprofil und Profiband in Konstruktion 4 Stück pro lfd. m Profil	5,5 x 50 mm	74113	1,50	1,79 (pro Stück)
			<b>Befestigung der Halte- und des Unterprofils in Konstruktion</b>	4,8 x 16 mm	74114	0,66	0,79 (pro Stück)
			<b>Einzelabnahme ohne Aufpreis!</b>				



Foto	Artikel	Farbe	Einsatzbereich / Bedarf	Abmessung	Art.-Nr.	Preis in € + MwSt.*	Preis in € inkl. MwSt.*
	<b>Reinaluminium-Klebeband</b>	silber	Aufhellung der Unterkonstruktion 1 - 3 Stück pro Bedachung	Breite: 50 mm	74057	23,52	27,99 (pro Stück)
				Breite: 75 mm	74076	36,13	42,99 (pro Stück)
				Breite: 100 mm	74077	50,41	59,99 (pro Stück)
				Länge: je 50 lfd. m			
	<b>Spezialsilicon</b> Inhalt 310 ml	transparent	Versiegelung der oberen Kante des Abschlussprofils 1 Stück pro Bedachung		74058	16,80	19,99 (pro Stück)
	<b>Alu-Firstprofil</b> verstellbar für alle Dachneigungen, inkl. Dichtung	pressblank	Für Satteldächer 1 Stück pro Bedachung	Länge: 3050 mm	76211	58,82	69,99 (pro lfd. m)
				Länge: 6100 mm	76212		
	<b>Querpfettendichtung</b> mit Klebeband	grau	Abdichtung gegen Zugluft mind. 2 Stück pro Platte	Länge: 960 mm	74059	16,80	19,99 (pro lfd. m)
				Länge: 1180 mm	74060		
	<b>Alu-Wandanschlussprofil</b> 120 mm Breite inkl. Dichtung	pressblank	Abdichtung zur Hauswand 1 - 2 Stück pro Bedachung	Länge: 2050 mm	76201	25,20	29,99 (pro lfd. m)
				Länge: 3050 mm	76202		
				Länge: 4100 mm	76203		
				Länge: 5100 mm	76214		
				Länge: 6100 mm	76204		
				Länge: 2050 mm	76206	33,61	39,99 (pro lfd. m)
		weiß (RAL 9016)	Länge: 3050 mm	76207			
			Länge: 4100 mm	76208			
			Länge: 5100 mm	76215			
			Länge: 6100 mm	76209			
			Länge: 2050 mm	76311	33,61	39,99 (pro lfd. m)	
			Länge: 3050 mm	76312			
anthrazit (RAL 7016)	Länge: 4100 mm	76313					
	Länge: 5100 mm	76315					
	Länge: 6100 mm	76314					
	Länge: 2050 mm	76311	33,61	39,99 (pro lfd. m)			
	<b>Alu-Wandanschlussprofil - Seitenteile</b> (VE = 2 Stk. + 4 Schrauben)	pressblank	Abschluss der Wandanschlussprofile 1 VE pro Wandanschluss		74026	21,84	25,99 (pro VE)
		weiß (RAL 9016)		74027	30,24	35,99 (pro VE)	
		anthrazit (RAL 7016)		76334	30,24	35,99 (pro VE)	
	<b>Alu-Verbindungsplatte</b>	pressblank	Verbindung von 2 Wandanschlüssen 1 Stück pro Verbindung		74028	7,55	8,99 (pro Stück)



DAS T&J AUFBAUVIDEO HILFT IHNEN  
BEI DER FACHGERECHTEN MONTAGE!  
EINFACH ONLINE SCHAUEN!





## Der Allrounder Universalsystem

Einfache Lösungen sind oft die besten, wenn sie gut durchdacht sind. Genau solch eine Überdachungslösung steht Ihnen mit dem Universalsystem von T&J zur Verfügung.

Dabei setzt auch dieses System auf die von uns entwickelten und ausgereiften technischen Details, von Weichgummiprofilbändern zur Auflage bis hin zu den eingezogenen Lippendichtungen in den Mittel- und Randprofilen. So haben Sie auch im Universalsystem vom Rand- und Verbindungsprofil bis zum passenden Alu-Profilabschlusswinkel und den Schrauben alle benötigten Bau- und Zubehörteile aus einer Hand parat. Je nach Anforderung und Materialstärke bieten wir Ihnen die passenden Profile.

Das Universalsystem ist dabei insbesondere auch für die Verwendung von Glasscheiben in den Stärken von 8 oder 10 mm geeignet.



### Technische Details

Beim Universalsystem dient ein Weichgummiprofilband als Auflage für die einzelnen Stegplatten im Mittel- oder Randprofil, wobei hier auch Glasplatten in Stärken von 8 bis 10 mm eingefügt werden können. Die in die Profile eingezogenen Lippendichtungen sorgen für einen dichten Abschluss, sodass kein Regenwasser eindringen kann. Der Klemmdeckel schirmt die Profile nach oben sicher ab.

- 1 Universal-Mittelprofil
- 2 Glasscheibe 8 mm
- 3 Universal-Randprofil
- 4 Weichgummiprofilband grau
- 5 Edelstahlschraube 5,5 x 85 mm, selbstbohrend
- 6 Klemmdeckel RAL 9016 weiß, pressblank oder anthrazit





Foto	Artikel	Farbe	Zeichnung	Länge (mm)	Art.-Nr.	Preis in € + MwSt.*	Preis in € inkl. MwSt.*
	Universalsystem Uni-Mittelprofil inkl. eingezogenen Lippendichtungen	pressblank		2000	76061	15,12	17,99 (pro lfd. m)
				2500	76062		
				3000	76063		
				3500	76064		
				4000	76065		
				4500	76066		
				5000	76067		
				6000	76068		
				7000	76069		
	Universalsystem Uni-Mittelprofil ohne Mittelsteg inkl. eingezogener Lippendichtung Für alle Plattenstärken	pressblank		2000	76231	15,12	17,99 (pro lfd. m)
				2500	76232		
				3000	76233		
				3500	76234		
				4000	76235		
				4500	76236		
				5000	76237		
				6000	76238		
				7000	76239		
	Universalsystem Uni-Mittelprofil inkl. eingezogenen Lippendichtungen	pressblank		2000	76221	19,32	22,99 (pro lfd. m)
				2500	76222		
				3000	76223		
				3500	76224		
				4000	76225		
				4500	76226		
				5000	76227		
				6000	76228		
				7000	76229		
	Universalsystem Uni-Randprofil für 8/10 mm Glas, inkl. eingezogener Lippendichtung	pressblank		2000	76081	16,80	19,99 (pro lfd. m)
				2500	76082		
				3000	76083		
				3500	76084		
				4000	76085		
				4500	76099		
				5000	76086		
				6000	76087		
				7000	76088		
	Universalsystem Uni-Randprofil für 8/10 mm Glas, inkl. eingezogener Lippendichtung	pressblank		2000	76281	19,32	22,99 (pro lfd. m)
				2500	76282		
				3000	76283		
				3500	76284		
				4000	76285		
				4500	76286		
				5000	76287		
				6000	76288		
				7000	76289		
	Ersatz-Dichtung für das obere Aluprofil in flacher Ausführung	grau		Meterware	74021	7,55	8,99 (pro lfd. m)
	Weichgummiprofilband für Stegplatten	grau		25 lfd. m	74019	5,03	5,99 (pro lfd. m)
			(Breitenzuschnitt bauseits)			Zuschnitt ohne Aufpreis!	
	Weichgummiprofilband für Stegplatten	grau		25 lfd. m	74016	7,55	8,99 (pro lfd. m)
			(Breitenzuschnitt bauseits)			Zuschnitt ohne Aufpreis!	
	Rippenunterlegeband für Echtglas	schwarz		25 lfd. m	74020	5,03	5,99 (pro lfd. m)
			(Breitenzuschnitt bauseits)			Zuschnitt ohne Aufpreis!	
	Rippenunterlegeband für Echtglas	schwarz		25 lfd. m	74017	7,55	8,99 (pro lfd. m)
			(Breitenzuschnitt bauseits)			Zuschnitt ohne Aufpreis!	

## Das passende Zubehör Universalsystem

Für das Universalsystem von T&J bieten wir Ihnen alle benötigten Bauteile und die verschiedenen geeigneten Montage-materialien komplett aus einer Hand. Die Komponenten sind alle optimal aufeinander abgestimmt, damit der Aufbau schnell und reibungslos läuft. Bei Fragen wenden Sie sich ganz einfach an unseren Service!

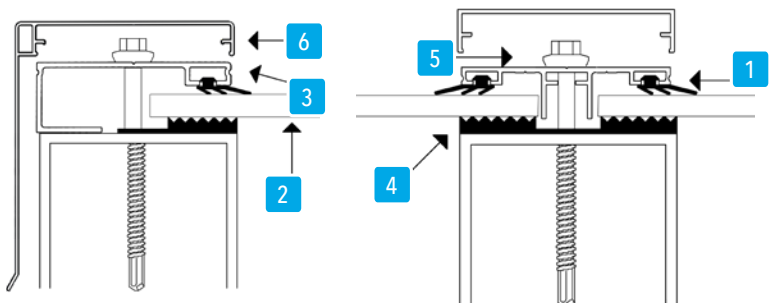

Foto	Artikel	Farbe	Zeichnung	Länge (in mm)	Art.-Nr.	Preis in € + MwSt.*	Preis in € inkl. MwSt.*					
	<b>PVC-Randdistanzleiste für 8/10 mm Glas</b>	grau		3500	74104	11,76	13,99 (pro lfd. m)					
				4000	74105							
				5000	74106							
				6000	74107							
				7000	74108							
	<b>PVC-Randdistanzleiste für 16 mm Stegplatten</b>	grau		3500	76158	13,44	15,99 (pro lfd. m)					
				4000	76159							
				4500	76194							
				5000	76160							
				6000	76161							
	<b>PVC-Randdistanzleiste für 24/25/26 mm Glas</b>	grau		3500	76185	16,80	19,99 (pro lfd. m)					
				4000	76186							
				4500	76187							
				5000	76188							
				6000	76189							
	<b>Alu-U 10 Abschlussprofil für 10 mm Stegplatten</b>	pressblank	Verschluss der oberen und unteren Plattenstirnseite, 2 Stück pro Platte	1050 mm	74023	19,32	22,99 (pro Stück)					
				<b>Abrutschsicherung 60 mm Profil</b>								
					pressblank			Verschluss der Profilsystemenden	52 x 40 x 2 mm	74043	6,71	7,99 (pro Stück)
					weiß (RAL 9016)			Abrutschsicherung für 1 Stück pro Profil	52 x 40 x 2 mm	74045	10,08	11,99 (pro Stück)
					anthrazit (RAL 7016)				52 x 40 x 2 mm	76333	10,08	11,99 (pro Stück)
	pressblank	<b>Abrutschsicherung 80 mm Profil</b>		52 x 40 x 2 mm	74056	7,55	8,99 (pro Stück)					
			pressblank	<b>Abrutschsicherung 60 mm Profil</b>		52 x 40 x 2 mm	74013	6,71	7,99 (pro Stück)			
				weiß (RAL 9016)	Für Randklemmdeckel mit Wetterschenkel	52 x 40 x 2 mm	74014	10,08	11,99 (pro Stück)			
anthrazit (RAL 7016)				52 x 40 x 2 mm	76335	10,08	11,99 (pro Stück)					
	pressblank	<b>Abrutschsicherung 80 mm Profil</b>		52 x 40 x 2 mm	74011	7,55	8,99 (pro Stück)					
			grau	Abdichtung der unteren Plattenstirnseite	Breite: 38 mm	74069	25,20	29,99 (pro Stück)				
					Länge: 6,5 lfd. m							
	<b>Reinaluminium-Klebeband</b>	silber	Abdichtung der oberen Plattenstirnseite	Breite: 38 mm	74022	18,48	21,99 (pro Stück)					
				Länge: 25 lfd. m								

Foto	Artikel	Farbe	Einsatzbereich	Abmessung	Art.-Nr.	Preis in € + MwSt.*	Preis in € inkl. MwSt.*		
	<b>Edelstahlschraube selbstbohrend, V2A</b>	blank	<b>Für Unterkonstruktionen aus Holz:</b> Durch Oberprofil und Profilband in Konstruktion 4 Stück pro lfd. m Profil	5,5 x 85 mm (mit Dichtscheibe)	74111	1,67	1,99 (pro Stück)		
				5,5 x 28 mm (mit Dichtscheibe)	74110	1,42	1,69 (pro Stück)		
				5,5 x 58 mm (mit Dichtscheibe)	74112	1,67	1,99 (pro Stück)		
<b>Einzelabnahme ohne Aufpreis!</b>									
	<b>Edelstahlschraube selbstbohrend, V2A</b>	blank	<b>Für Unterkonstruktionen aus Stahl (bis 3 mm Stärke):</b>  Durch Oberprofil und Profilband in Konstruktion 4 Stück pro lfd. m Profil	5,5 x 50 mm	74113	1,50	1,79 (pro Stück)		
				<b>Einzelabnahme ohne Aufpreis!</b>					
	<b>Reinaluminium-Klebeband</b>	silber	Aufhellung der Unterkonstruktion 1 - 3 Stück pro Bedachung	Breite: 50 mm	74057	23,52	27,99 (pro Stück)		
				Breite: 75 mm	74076	36,13	42,99 (pro Stück)		
				Breite: 100 mm	74077	50,41	59,99 (pro Stück)		
				Länge: je 50 lfd. m					
	<b>Spezialsilicon Inhalt 310 ml</b>	transparent	Versiegelung der oberen Kante des Abschlussprofils 1 Stück pro Bedachung		74058	16,80	19,99 (pro Stück)		
				<b>Einzelabnahme ohne Aufpreis!</b>					
	<b>Alu-Wandanschlussprofil 120 mm Breite inkl. Dichtung</b>	pressblank	Abdichtung zur Hauswand 1 - 2 Stück pro Bedachung	Länge: 2050 mm	76201	25,20	29,99 (pro lfd. m)		
				Länge: 3050 mm	76202				
				Länge: 4100 mm	76203				
				Länge: 5100 mm	76214				
				Länge: 6100 mm	76204				
				Länge: 2050 mm	76206			33,61	39,99 (pro lfd. m)
				Länge: 3050 mm	76207				
		Länge: 4100 mm	76208						
		Länge: 5100 mm	76215						
		Länge: 6100 mm	76209						
		weiß (RAL 9016)	Länge: 2050 mm	76206	33,61	39,99 (pro lfd. m)			
			Länge: 3050 mm	76207					
			Länge: 4100 mm	76208					
			Länge: 5100 mm	76215					
Länge: 6100 mm	76209								
anthrazit (RAL 7016)	Länge: 2050 mm		76311	33,61			39,99 (pro lfd. m)		
	Länge: 3050 mm		76312						
	Länge: 4100 mm	76313							
	Länge: 5100 mm	76315							
	Länge: 6100 mm	76314							
	pressblank	<b>Alu-Wandanschlussprofil - Seitenteile (VE = 2 Stk. + 4 Schrauben)</b>	Abschluss der Wandanschlussprofile 1 VE pro Wandanschluss			74026		21,84	25,99 (pro VE)
					weiß (RAL 9016)	74027		30,24	35,99 (pro VE)
anthrazit (RAL 7016)				76334	30,24	35,99 (pro VE)			
	<b>Alu-Verbindungsplatte</b>	pressblank	Verbindung von 2 Wandanschlüssen 1 Stück pro Verbindung		74028	7,55	8,99 (pro Stück)		
				<b>Einzelabnahme ohne Aufpreis!</b>					



## Der Energiesparer Thermosystem

Für umschlossene Wintergärten oder Anbauten ist es gerade in den kühleren Jahreszeiten besonders wichtig, die Wärme im Raum und die Kälte draußen zu halten. Das Thermosystem von T&J erfüllt genau diese besonderen Ansprüche: Es sorgt für bestmögliche Wärmedämmung und hilft Ihnen, wertvolle Heizenergie zu sparen.

Je nach individuellem Bedarf und Belastung sind für das Thermosystem spezielle wärmedämmende Stegplatten in 16 oder 25 mm Stärke erhältlich. Mit dieser Auswahl bieten sich Ihnen vielfältige Möglichkeiten, eine langlebige und auch bei kalter Witterung behagliche Überdachung zu schaffen.



### Technische Details

Durch die thermische Trennung (Aluoberprofil-Kunststoffdistanzleiste-Aluunterprofil) ist dieses System sehr gut geeignet für windgeschützte Terrassenüberdachungen und geschlossene Wintergärten. Thermo-Verbindungsprofil und Thermo-Randprofil sind besonders isoliert, um Wärmebrücken zu vermeiden. Eingezogene Lippendichtungen sorgen zudem für Dichtigkeit gegen Regenwasser.

- 1 Thermo-Verbindungsprofil
- 2 Stegplatte 16 mm / 25 mm
- 3 Thermo-Randprofil
- 4 Edelstahlschraube 4,8 x 32 mm, selbstbohrend
- 5 Edelstahlschraube 5,5 x 28 mm, selbstbohrend
- 6 Klemmdeckel RAL 9016 weiß, pressblank oder anthrazit

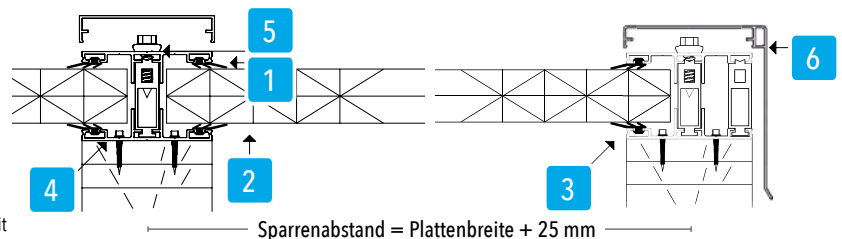



## THERMOSYSTEM 16 MM

Foto	Artikel	Farbe	Zeichnung	Länge (mm)	Art.-Nr.	Preis in € + MwSt.*	Preis in € inkl. MwSt.*
	<b>Thermosystem 16 mm Thermo-Verbindungsprofil</b> inkl. eingezogenen Lippendichtungen	pressblank		2000	76135	37,81	44,99 (pro lfd. m)
				2500	76136		
				3000	76137		
				3500	76138		
				4000	76139		
				4500	76140		
				5000	76141		
				6000	76142		
				7000	76143		
	<b>Thermosystem 16 mm Thermo-Randprofil</b> inkl. eingezogenen Lippendichtungen	pressblank		2000	76145	42,01	49,99 (pro lfd. m)
				2500	76146		
				3000	76147		
				3500	76148		
				4000	76149		
				4500	76150		
				5000	76151		
				6000	76152		
				7000	76153		

## THERMOSYSTEM 25 MM

Foto	Artikel	Farbe	Zeichnung	Länge (mm)	Art.-Nr.	Preis in € + MwSt.*	Preis in € inkl. MwSt.*
	<b>Thermosystem 25 mm Thermo-Verbindungsprofil</b> inkl. eingezogenen Lippendichtungen	pressblank		2000	76162	42,01	49,99 (pro lfd. m)
				2500	76163		
				3000	76164		
				3500	76165		
				4000	76166		
				4500	76167		
				5000	76168		
				6000	76169		
				7000	76170		
	<b>Thermosystem 25 mm Thermo-Randprofil</b> inkl. eingezogenen Lippendichtungen	pressblank		2000	76172	46,21	54,99 (pro lfd. m)
				2500	76173		
				3000	76174		
				3500	76175		
				4000	76176		
				4500	76177		
				5000	76178		
				6000	76179		
				7000	76180		

## Der Energiesparer Thermosystem

Um eine optimale Wärmedämmung zu erreichen, ist es besonders wichtig, dass alle Bauteile und Komponenten genau aufeinander abgestimmt sind und perfekt passen, um zum Beispiel Wärmebrücken oder Undichtigkeiten zu vermeiden. Das Thermosystem von T&J ist daher in allen Bestandteilen genau durchdacht, sodass Sie immer auf die richtigen Teile und Montagematerialien zurückgreifen können.











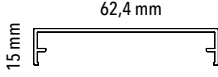

Foto	Artikel	Farbe	Einsatzbereich / Bedarf	Abmessung	Art.-Nr.	Preis In € + MwSt. *	Preis In € inkl. MwSt. *
	Alu-16 Abschlussprofil	pressblank	Verschluss der oberen und unteren Plattenstirnseite 2 Stück pro Platte	Länge: 980 mm	74029	9,24	10,99 (pro Stück)
		pressblank		Länge: 1200 mm	74035	10,92	12,99 (pro Stück)
		pressblank		Länge: 2100 mm	74063	18,48	21,99 (pro Stück)
	Abschlussprofil mit Ablaufbohrungen	pressblank	Verschluss der unteren Plattenstirnseite	Länge: 6350 mm	74071	57,97	68,99 (pro Stück)
		weiß (RAL 9016)		Länge: 980 mm	74031	14,28	16,99 (pro Stück)
		weiß (RAL 9016)		Länge: 1200 mm	74037	18,48	21,99 (pro Stück)
		anthrazit (RAL 7016)		Länge: 980 mm	76331	14,28	16,99 (pro Stück)
		anthrazit (RAL 7016)		Länge: 1200 mm	76332	18,48	21,99 (pro Stück)
		pressblank		Länge: 980 mm	74034	12,60	14,99 (pro Stück)
		pressblank		Länge: 1200 mm	74038	14,28	16,99 (pro Stück)
weiß (RAL 9016)		Länge: 980 mm		74007	18,48	21,99 (pro Stück)	
weiß (RAL 9016)	Länge: 1200 mm	74008	21,84	25,99 (pro Stück)			
	Alu-25 Abschlussprofil	pressblank	Verschluss der oberen und unteren Plattenstirnseite 2 Stück pro Platte	Länge: 980 mm	74030	19,32	22,99 (pro Stück)
		pressblank		Länge: 1200 mm	74036	22,68	26,99 (pro Stück)
		weiß (RAL 9016)		Länge: 980 mm	74074	23,52	27,99 (pro Stück)
		weiß (RAL 9016)		Länge: 1200 mm	74075	26,88	31,99 (pro Stück)
		anthrazit (RAL 7016)		Länge: 980 mm	76341	23,52	27,99 (pro Stück)
	Alu-Profilabschlusswinkel Abrutschsicherung	pressblank	Verschluss der Profilsystemenden 1 Stück pro Profil	52 x 40 x 2 mm	74043	6,71	7,99 (pro Stück)
		weiß (RAL 9016)		52 x 40 x 2 mm	74045	10,08	11,99 (pro Stück)
		anthrazit (RAL 7016)		52 x 40 x 2 mm	76333	10,08	11,99 (pro Stück)
	Alu-Profilabschlusswinkel mit Ausklinkung	pressblank	Für Randklemmdeckel mit Wetterschenkel	52 x 40 x 2 mm	74013	6,71	7,99 (pro Stück)
		weiß (RAL 9016)		52 x 40 x 2 mm	74014	10,08	11,99 (pro Stück)
		anthrazit (RAL 7016)		52 x 40 x 2 mm	76335	10,08	11,99 (pro Stück)
	Anti-Dust-Tape Abdichtungsband für 16 mm TEJEPOLY	grau	Abdichtung der unteren Plattenstirnseite 1 - 2 Stück pro Bedachung	Breite: 38 mm Länge: 6,5 lfd. m	74069	25,20	29,99 (pro Stück)
	Anti-Dust-Tape Abdichtungsband für 25 mm TEJEPOLY	grau	Abdichtung der unteren Plattenstirnseite 1 - 2 Stück pro Bedachung	Breite: 50 mm Länge: 6,5 lfd. m	74070	26,88	31,99 (pro Stück)
	Reinaluminium-Klebeband	silber für 16 mm TEJEPOLY	Abdichtung der oberen Plattenstirnseite 1 Stück pro Bedachung	Breite: 38 mm Länge: 25 lfd. m	74022	18,48	21,99 (pro Stück)
		silber für 25 mm TEJEPOLY		Breite: 50 mm Länge: 50 lfd. m	74057	23,52	27,99 (pro Stück)
	Edelstahlschraube selbstbohrend, V2A	blank	Verbindung Ober- + Unterprofil 4 Stück pro lfd. m Profil	5,5 x 28 mm (mit Dichtscheibe)	74110	1,42	1,69 (pro Stück)
				4,8 x 32 mm (ohne Dichtscheibe)	74062	0,75	0,89 (pro Stück)
			Befestigung der Haltewinkel und des Unterprofils in Konstruktion	4,8 x 16 mm	74114	0,66	0,79 (pro Stück)

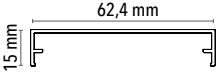
Einzelabnahme ohne Aufpreis!

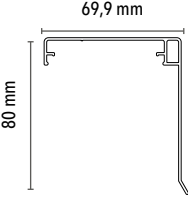

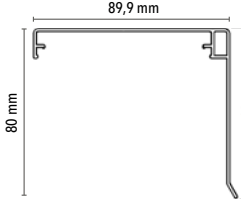
Foto	Artikel	Farbe	Einsatzbereich / Bedarf	Abmessung	Art.-Nr.	Preis In € + MwSt.*	Preis In € inkl. MwSt.*			
	<b>Reinaluminium-Klebeband</b>	silber	Aufhellung der Unterkonstruktion 1 - 3 Stück pro Bedachung	Breite: 50 mm	74057	23,52	27,99 (pro Stück)			
				Breite: 75 mm	74076	36,13	42,99 (pro Stück)			
				Breite: 100 mm	74077	50,41	59,99 (pro Stück)			
				Länge: je 50 lfd. m						
	<b>Spezialsilicon</b> Inhalt 310 ml	transparent	Versiegelung der oberen Kante des Abschlussprofils 1 Stück pro Bedachung		74058	16,80	19,99 (pro Stück)			
	<b>Alu-Firstprofil</b> verstellbar für alle Dachneigungen, inkl. Dichtung	pressblank	Für Satteldächer 1 Stück pro Bedachung	Länge: 3050 mm	76211	58,82	69,99 (pro lfd. m)			
				Länge: 6100 mm	76212					
	<b>Querpfettendichtung</b> mit Klebeband	grau	Abdichtung gegen Zugluft mind. 2 Stück pro Platte	Länge: 960 mm	74059	16,80	19,99 (pro lfd. m)			
				Länge: 1180 mm	74060					
	<b>Alu-Wandanschlussprofil</b> 120 mm Breite inkl. Dichtung	pressblank	Abdichtung zur Hauswand 1 - 2 Stück pro Bedachung	Länge: 2050 mm	76201	25,20	29,99 (pro lfd. m)			
				Länge: 3050 mm	76202					
				Länge: 4100 mm	76203					
				Länge: 5100 mm	76214					
				Länge: 6100 mm	76204					
				weiß (RAL 9016)	Länge: 2050 mm			76206	33,61	39,99 (pro lfd. m)
					Länge: 3050 mm			76207		
		Länge: 4100 mm	76208							
		Länge: 5100 mm	76215							
		Länge: 6100 mm	76209							
		anthrazit (RAL 7016)	Länge: 2050 mm		76311	33,61	39,99 (pro lfd. m)			
			Länge: 3050 mm		76312					
			Länge: 4100 mm	76313						
			Länge: 5100 mm	76315						
	<b>Alu-Wandanschlussprofil - Seitenteile</b> (VE = 2 Stk. + 4 Schrauben)	pressblank	Abschluss der Wandanschlussprofile 1 VE pro Wandanschluss		74026	21,84	25,99 (pro VE)			
		weiß (RAL 9016)		74027	30,24	35,99 (pro VE)				
		anthrazit (RAL 7016)		76334	30,24	35,99 (pro VE)				
	<b>Alu-Verbindungsplatte</b>	pressblank	Verbindung von 2 Wandanschlüssen 1 Stück pro Verbindung		74028	7,55	8,99 (pro Stück)			
	<b>Lose Lippendichtung</b>	grau	Für Reparaturverglasungen lose erhältlich!	Meterware	74015	7,55	8,99 (pro lfd. m)			

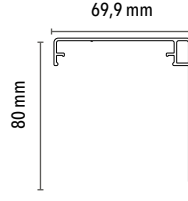
## KLEMMDECKEL

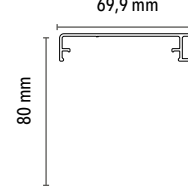
Foto	Artikel	Farbe	Zeichnung	Länge(in mm)	Art.-Nr.	Preis in € + MwSt.*	Preis in € inkl. MwSt.*
	Alu-Klemmdeckel	press-blank		2000	76001	8,39	9,99 (pro lfd. m)
				2500	76002		
				3000	76003		
				3500	76004		
				4000	76005		
				4500	76006		
				5000	76007		
				6000	76008		
				7000	76009		
					Alu-Klemmdeckel		
2500	75952						
3000	75953						
3500	75954						
4000	75955						
4500	75956						
5000	75957						
6000	75958						
7000	75959						
	Alu-Klemmdeckel	anthrazit (RAL 7016)				2000	76011
				2500	76012		
				3000	76013		
				3500	76014		
				4000	76015		
				4500	76016		
				5000	76017		
				6000	76018		
				7000	76019		
					Alu-Klemmdeckel mit Wetterschenkel	press-blank	
2500	75912						
3000	75913						
3500	75914						
4000	75915						
4500	75916						
5000	75917						
6000	75918						
7000	75919						
	Alu-Klemmdeckel mit Wetterschenkel	weiß (RAL 9016)					
				2500	75932		
				3000	75933		
				3500	75934		
				4000	75935		
				4500	75936		
				5000	75937		
				6000	75938		
				7000	75939		
					Alu-Klemmdeckel mit Wetterschenkel	anthrazit (RAL 7016)	
2500	75922						
3000	75923						
3500	75924						
4000	75925						
4500	75926						
5000	75927						
6000	75928						
7000	75929						
	Alu-Klemmdeckel mit Wetterschenkel	anthrazit (RAL 7016)					
				2500	75942		
				3000	75943		
				3500	75944		
				4000	75945		
				4500	75946		
				5000	75947		
				6000	75948		
				7000	75949		



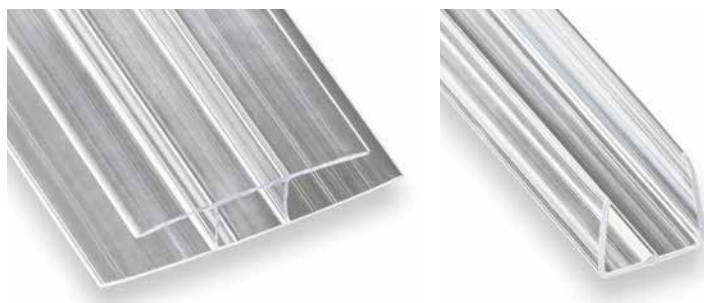

### FAST UNSICHTBAR VERBUNDEN!

#### Einfache Lösung ohne die Optik zu stören

Mit den H- und U-Profilen aus Polycarbonat lassen sich schnell und einfach Stegplatten miteinander verbinden, ohne stark die Optik zu stören. Eine einfache Lösung bevorzugt für senkrechte Verglasungen, da hierbei die Wasserführung nur eine untergeordnete Rolle spielt.

Foto	Artikel	Farbe	Zeichnung	Länge (mm)	Art.-Nr.	Preis in € + MwSt.*	Preis in € inkl. MwSt.*
	<b>Polycarbonat Verbindung H-Profil</b> Für 6 mm Stegplatten	glasklar		2000	76411	4,19	4,99 (pro lfd. m)
				2500	76412		
				3000	76413		
				6000	76414		
	<b>Polycarbonat Verbindung H-Profil</b> Für 10 mm Stegplatten	glasklar		2000	76415	5,03	5,99 (pro lfd. m)
				2500	76416		
				3000	76417		
				6000	76418		
	<b>Polycarbonat Verbindung H-Profil</b> Für 16 mm Stegplatten	glasklar		2000	76419	5,87	6,99 (pro lfd. m)
				2500	76420		
				3000	76421		
				6000	76422		
	<b>Polycarbonat Abschluss U-Profil</b> Für 6 mm Stegplatten	glasklar		2100	76401	3,35	3,99 (pro lfd. m)
	<b>Polycarbonat Abschluss U-Profil</b> Für 10 mm Stegplatten	glasklar		2100	76402	4,19	4,99 (pro lfd. m)
	<b>Polycarbonat Abschluss U-Profil</b> Für 16 mm Stegplatten	glasklar		2100	76403	5,03	5,99 (pro lfd. m)
	<b>Alu-U 6 Abschlussprofil</b> für 6 mm Stegplatten	pressblank	Verschluss der oberen und unteren Plattenstirnseite, 2 Stück pro Platte	1050	74042	19,32	22,99 (pro Stück)
	<b>Alu-U 10 Abschlussprofil</b> für 10 mm Stegplatten	pressblank	Verschluss der oberen und unteren Plattenstirnseite, 2 Stück pro Platte	1050	74023	19,32	22,99 (pro Stück)

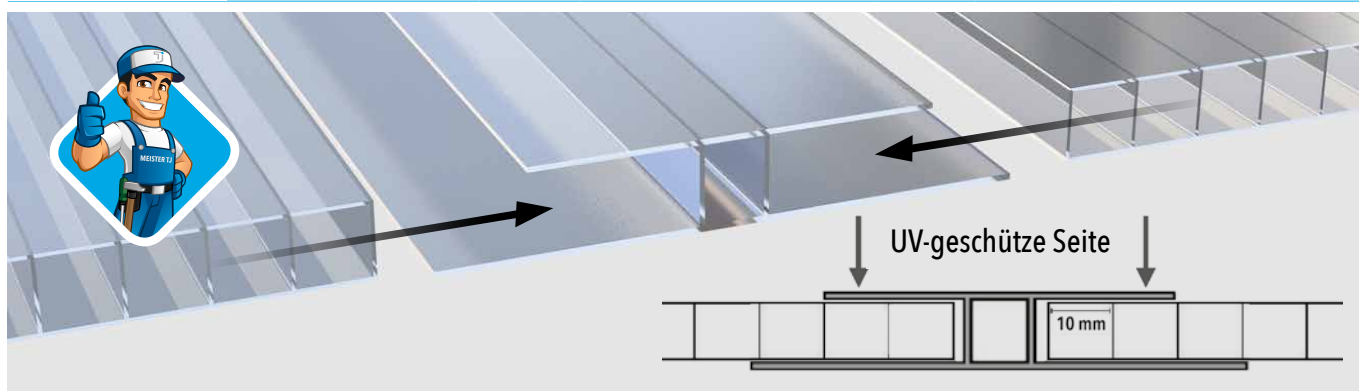



ALU-REGENRINNE



INEFA-PVC REGENRINNE

## ALS WICHTIGE ERGÄNZUNG FÜR IHR TERRASSENDACH- & WINTERGARTEN-PROJEKT BIETET T&J EIN UMFANGREICHES ZUBEHÖRPROGRAMM AN.

### ALU-REGENRINNEN TJ 90 (Seite 59)

Von der Regenrinne bis zum Fallrohr – das komplette System besteht aus hochwertigem Aluminium. Die Regenrinne TJ 90 ist in Fixlängen lieferbar und passt sich somit Ihren Wünschen an. In den Farben pressblank, weiß RAL 9016 und anthrazit ist diese Regenrinne ideal mit den TEJEAU-Verlegeprofilen zu kombinieren.

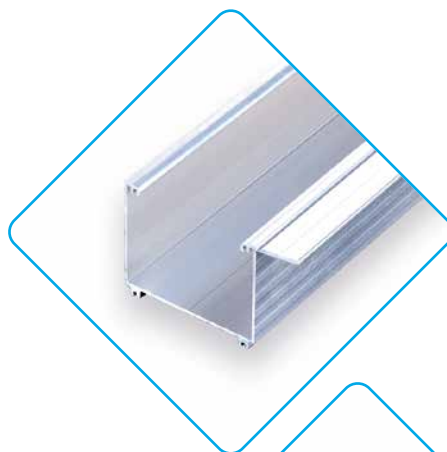

### INEFA-DACHRINNEN AUS PVC (Seite 52)

Seit 1964 stellt das Protektorwerk Dachrinnen – Made in Germany – aus Kunststoff her. INEFA-Dachrinnen sind weichmacherfrei und können nicht verspröden. Der hochwertige Rohstoff sichert der Rinne Schlagzähigkeit, UV-Beständigkeit und Formstabilität. Umfangreiche Testreihen dokumentieren diese Qualitätseigenschaften. Darüber hinaus bringt das neue Coextrusionsverfahren (Aufbringung einer Acryl-Schutzschicht auf den Grundkörper der Rinne) eine nochmals verbesserte Oberflächengüte und sichert somit die hohe Farbbrillanz auch noch nach vielen Jahren.



### INEFA-REGENRINNENSETS AUS PVC (Seite 53)

Die INEFA-Regenrinnensets – Made in Germany – aus Kunststoff vereinfachen Ihnen den Bestellvorgang. Die Sets enthalten das komplett benötigte Zubehör.



**!** Für Auftragswerte unter 100,00 € Katalogpreis werden 19,90 € Bearbeitungsgebühr erhoben.



Foto	Artikel	Farbe	Abmessung (mm)	Art.-Nr.	Preis in € + MwSt.*	Preis in € inkl. MwSt.*
	Alu-Regenrinne TJ 90	pressblank	Fixlänge	74049	42,01	49,99 (pro lfd. m)
		pressblank	4100	74121	33,61	39,99 (pro lfd. m)
		pressblank	5100	74122	33,61	39,99 (pro lfd. m)
		pressblank	6100	74047	33,61	39,99 (pro lfd. m)
		pressblank	7100	74124	33,61	39,99 (pro lfd. m)
		weiß (RAL 9016)	Fixlänge	74050	50,41	59,99 (pro lfd. m)
		weiß (RAL 9016)	4100	74126	42,01	49,99 (pro lfd. m)
		weiß (RAL 9016)	5100	74127	42,01	49,99 (pro lfd. m)
		weiß (RAL 9016)	6100	74048	42,01	49,99 (pro lfd. m)
		anthrazit	Fixlänge	74139	50,41	59,99 (pro lfd. m)
		anthrazit	4100	74130	42,01	49,99 (pro lfd. m)
		anthrazit	5100	74131	42,01	49,99 (pro lfd. m)
		anthrazit	6100	74132	42,01	49,99 (pro lfd. m)
	Alu-Rinnenendkappen-Set	pressblank	1 Set besteht aus:	74051	21,00	24,99 (pro Set)
		weiß (RAL 9016)	2 x Endkappen	74052	33,61	39,99 (pro Set)
		anthrazit (RAL 7016)	inkl. 8 x Schrauben	74133	33,61	39,99 (pro Set)
	Alu-Rinnenstützen Ø 76 mm	pressblank		74140	8,39	9,99 (pro Stück)
	Alu-Rinnenverbinder	pressblank		74053	13,44	15,99 (pro Stück)
	Alu-Fallrohr Ø 76 mm	pressblank	1000	74141	25,20	29,99 (pro Stück)
		pressblank	2000	74142	50,41	59,99 (pro Stück)
		weiß (RAL 9016)	1000	74143	37,81	44,99 (pro Stück)
		weiß (RAL 9016)	2000	74144	75,62	89,99 (pro Stück)
		anthrazit (RAL 7016)	1000	74134	37,81	44,99 (pro Stück)
		anthrazit (RAL 7016)	2000	74135	75,62	89,99 (pro Stück)
	Alu-Rohrbogen 72°	pressblank		74145	25,20	29,99 (pro Stück)
		weiß (RAL 9016)		74146	37,81	44,99 (pro Stück)
		anthrazit (RAL 7016)		74136	37,81	44,99 (pro Stück)
	Alu-Regenwasserklappe mit Laubfang	pressblank		74147	71,42	84,99 (pro Stück)
		weiß (RAL 9016)		74148	100,83	119,99 (pro Stück)
		anthrazit (RAL 7016)		74137	100,83	119,99 (pro Stück)
	Rohrschelle	pressblank		74149	21,00	24,99 (pro Stück)
		weiß (RAL 9016)		74150	33,61	39,99 (pro Stück)
		anthrazit (RAL 7016)		74138	33,61	39,99 (pro Stück)
	Spezialsilicon Inhalt 310 ml	transparent		74058	16,80	19,99 (pro Stück)







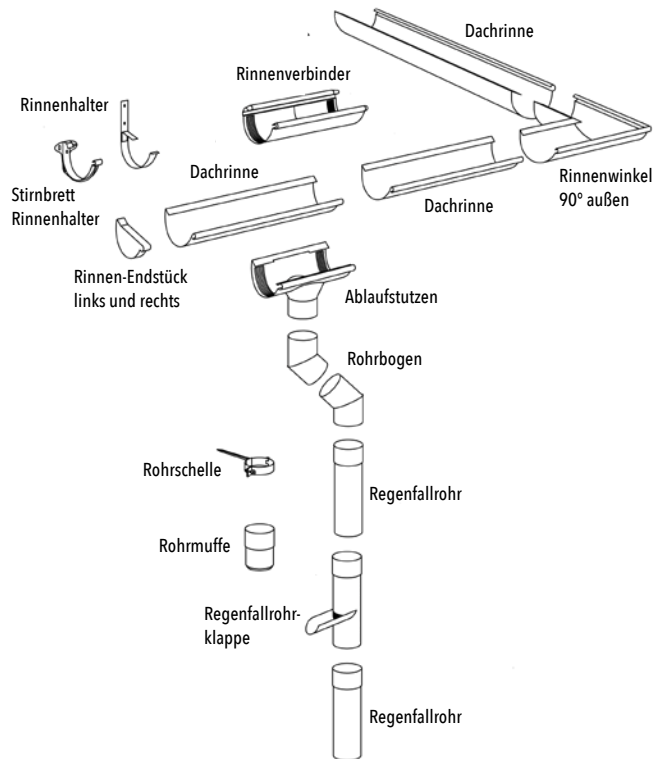

Foto	Artikel	Farbe	Länge (mm)	Art.-Nr.	Preis in € + MwSt.*	Preis in € inkl. MwSt.*
	<b>Dachrinne</b> NW 100	grau (ähnl. RAL 7035)	4000 5000 6000	74552 74553 74554	58,82 72,26 84,03	69,99 (pro Stück) 85,99 (pro Stück) 99,99 (pro Stück)
	<b>Rinnen-Verbindungsstück</b> Dehnungsausgleich zum Klemmen	grau (ähnl. RAL 7035)		74555	20,16	23,99 (pro Stück)
	<b>Rinnenendstück</b> zum Klemmen rechts	grau (ähnl. RAL 7035)		74557	10,92	12,99 (pro Stück)
	<b>Rinnenendstück</b> zum Klemmen links	grau (ähnl. RAL 7035)		74556	10,92	12,99 (pro Stück)
	<b>Ablaufstutzen</b> zum Klemmen DN 100/75	grau (ähnl. RAL 7035)		74558	27,72	32,99 (pro Stück)
	<b>Fallrohr</b> gemufft DN 75	grau (ähnl. RAL 7035)	1000 2500	74560 74559	14,28 21,00	16,99 (pro Stück) 24,99 (pro Stück)

Foto	Artikel	Farbe	Art.-Nr.	Preis in € + MwSt.*	Preis in € inkl. MwSt.*
	<b>Rohrmuffe</b> zum Stecken DN 75	grau (ähnl. RAL 7035)	74565	6,71	7,99 (pro Stück)
	<b>Rinnenwinkel</b> 90° außen, zum Klemmen	grau (ähnl. RAL 7035)	74584	33,61	39,99 (pro Stück)
	<b>Rinnenhalter</b> feuerverzinkt/kunststoffbeschichtet, NW 100, 26 x 4 mm	grau (ähnl. RAL 7035)	74566	10,92	12,99 (pro Stück)
	<b>Stirnbrett-Rinnenhalter</b> aus Kunststoff, NW 100	grau (ähnl. RAL 7035)	74567	7,55	8,99 (pro Stück)
	<b>Stirnbrett-Rinnenhalter</b> aus Kunststoff, NW 100, justierbar 9 - 30°	grau (ähnl. RAL 7035)	74568	10,92	12,99 (pro Stück)
	<b>Rohrschelle</b> feuerverzinkt/kunststoffbeschichtet, DN 75	grau (ähnl. RAL 7035)	74569	12,60	14,99 (pro Stück)
	<b>Clip-Rohrschelle</b> DN 75	grau (ähnl. RAL 7035)	74579	7,55	8,99 (pro Stück)
	<b>Rohrbogen 45°</b> DN 75	grau (ähnl. RAL 7035)	74580	9,24	10,99 (pro Stück)
	<b>Rohrbogen 60°</b> DN 75	grau (ähnl. RAL 7035)	74581	9,24	10,99 (pro Stück)
	<b>Rohrbogen 80°</b> DN 75	grau (ähnl. RAL 7035)	74582	10,08	11,99 (pro Stück)
	<b>Regenfallrohrklappe</b> DN 75	grau (ähnl. RAL 7035)	74583	54,61	64,99 (pro Stück)
	<b>Laubfangkorb</b> DN 75	grau (ähnl. RAL 7035)	74585	4,19	4,99 (pro Stück)

## REGENRINNENSETS HALBRUND

Farbe	Dachrinne NW 100	Rinnenendstück links	Rinnenendstück rechts	**Stirnbrett-Rinnenhalter	Ablaufstutzen	Fallrohr DN 75	Rohrbogen 45°	Clip-Rohrschelle	Rohrmuffe DN 75	Art.-Nr.	Preis in € + MwSt.*	Preis in € inkl. MwSt.*
grau	4 m	1 Stück	1 Stück	6 Stück	1 Stück	2,5 m	3 Stück	2 Stück	1 Stück	74576	252,09	299,99 (pro Set)
grau	5 m	1 Stück	1 Stück	7 Stück	1 Stück	2,5 m	3 Stück	2 Stück	1 Stück	74577	294,11	349,99 (pro Set)
grau	6 m	1 Stück	1 Stück	9 Stück	1 Stück	2,5 m	3 Stück	2 Stück	1 Stück	74578	310,92	369,99 (pro Set)



## LICHPANEELE

Als Dach- und Wandverglasung verwendbar

### Eigenschaften

- Einfache Montage
- Geringes Gewicht
- Witterungsbeständig
- Splittersicher

### Einsatzgebiete

- Wind-/Sichtschutzwände
- Trennwände
- Landw. Gebäude-/ Fensterverglasung
- Lichtbänder
- Bedachungen

Foto	Artikel	Farbe	Zeichnung	Lieferform	Stärke (mm)	Länge (mm)	Art.-Nr.	Preis in € + MwSt.*	Preis in € inkl. MwSt.*
	<b>NOVAKLICK</b>	glasklar Lichtdurchlässigkeit ca. 71 %		5 Lg = 2 m <sup>2</sup> 5 Lg = 2,50 m <sup>2</sup> 5 Lg = 3 m <sup>2</sup>	16	2000 2500 3000	75040 75041 75042	58,82	69,99 (pro m <sup>2</sup> )
	<b>Alu-U-Abschlussleiste</b>	pressblank			16	2000 3000 4000 6000	75054 75055 75056 75022	13,44	15,99 (pro lfd. m)
	<b>Alu-H-Profil</b>	pressblank			16	2000 3000 4000 6000	75057 75058 75059 75031	28,56	33,99 (pro lfd. m)
	<b>Alu-Eckprofil</b>	pressblank			16	2000 3000 4000 6000	75065 75066 75067 75028	24,36	24,36 (pro lfd. m)
	<b>Alu-U-Profil mit oberer Lasche</b>	pressblank			16	2000 3000 4000 6000	75068 75069 75070 75025	20,16	23,99 (pro lfd. m)
	<b>Alu-F-Profil</b>	pressblank			16	2000 3000 4000 6000	75061 75062 75063 75034	19,32	22,99 (pro lfd. m)
	<b>Anti-Dust-Tape</b> Abdichtungsband	grau	Abdichtung der Plattenstirnseiten		Breite: 38 mm Länge: 6,5 lfd. m		74069	25,20	29,99 (pro Stück)
	<b>Reinaluminium-Klebeband</b>	silber	Aufhellung der Unterkonstruktion		Breite: 50 mm Breite: 75 mm Breite: 100 mm Länge: je 50 lfd. m		74057 74076 74077	23,52 36,13 50,41	27,99 (pro Stück) 42,99 (pro Stück) 59,99 (pro Stück)









## LICHTBAUELEMENTE

### Eigenschaften

- Sehr gute Dämmwerte
- Großflächige, sprossenlose Fassaden und Dachflächen realisierbar
- UV-Schutz
- Große Farbvielfalt

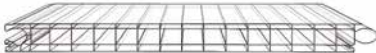
### Einsatzgebiete

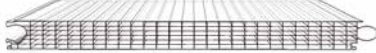
- Fassadenverkleidungen
- Sport- und Gewerbehallen
- Dachkonstruktionen
- Shedverglasungen
- Vorhangfassaden
- Fensterverglasungen

Zeichnung	Artikel	Farbe	Stärke (mm)	Baubreite (mm)	U-Wert W/m <sup>2</sup> K	Lichttransmission (%)	Schalldämmung (dB)	Art.-Nr.
	PC 2540-4 MC	kristall opal	40	500	1,3 - 1,6	66 48	25	75101 75102
	PC 2540-6	kristall opal	40	500	1,1 - 1,2	55 39	24	75111 75112
	PC 2540-7	kristall opal	40	500	1,0 - 1,1	53 41	24	75121 75122
	PC 2550-10	kristall opal	50	495	0,8 - 0,92	44 36	27	75131 75132
	PC 2560-12	kristall opal	60	500	0,71 - 0,77	41 30	27	75141 75142

Maßgenaue Längenfertigung bis 12 Meter.

Preise auf Anfrage.



Ein umfangreiches Zubehörprogramm wie Verlegesysteme, Schwingflügel und Fensterbänke ist lieferbar. Eine große Farbpalette steht im Objektbereich zu Ihrer Verfügung.

**i** Der U-Wert ist von der Einbausituation abhängig – horizontal oder vertikal + Innen- und Außenbereich.

*Wir zeigen Ihnen, wie's geht!*

## Überdachungen mit Stegplatten – ideal zur Selbstmontage.

Wenn es um eine passende, sichere, widerstandsfähige und auch optisch ansprechende Überdachungslösung geht, dann sind Stegplatten in ihren verschiedenen Ausführungen die leistungsstärkeren Allrounder. Was auch immer Sie planen – ob Terrassenüberdachung, Vordach, Gewächshaus oder umschlossener Wintergarten: Mit den Stegplatten und den Profilsystemen von T&J und etwas handwerklichem Geschick gelingt Ihnen auch die Selbstmontage!

### Der praktische Vorteil von T&J Stegplatten: einfache Handhabung!

**Legen Sie los:** Planen Sie Ihr Projekt einfach online mit unserem Konfigurator und dann geht es in die Praxis – wir helfen Ihnen Schritt für Schritt. Beachten Sie dazu unsere allgemeinen und speziellen Hinweise und nutzen Sie dann unsere detaillierten Online-Verlegeanleitungen. Viel Erfolg!

Besuchen Sie jetzt  
[WWW.TUJ.DE](http://WWW.TUJ.DE)

#### ALLGEMEINES

- 1 Klären Sie vor Einbau, ob behördliche Genehmigungen erforderlich sind! Unsere Anleitungen sind Empfehlungen, die auf jahrelangen Erfahrungen beruhen. Sie entsprechen unserem neuesten Wissensstand, begründen jedoch keine Verantwortung unsererseits. Diese trägt für Ausführung und Konstruktion der ausführende Unternehmer.
- 2 Feuchte Luft, die in die Hohlkammern eindringt, kann zu deren Beschlagen und zu Bildung von Kondenswasser führen. Die Bildung von Kondensat in den Kammern der Stegplatten ist nicht vermeidbar, da Acrylglas und Polycarbonat geringfügig gas- und dampfdurchlässig sind. Somit ist ein Beschlagen der Hohlkammern durch eindringende feuchte Luft kein Reklamationsgrund. Material und Funktion der Stegplatten werden davon jedoch nicht beeinträchtigt.
- 3 Knackgeräusche durch Ausdehnung der Platten können entstehen, aber durch Verlegung in geeignete Profilsysteme gemindert werden.
- 4 Durch den Einsatz von unterschiedlichen Rohstoffen können bei einzelnen Kommissionen Farbabweichungen auftreten. Leichte Einschlüsse und schwarze Stippen in den Platten sind produktionsbedingt und stellen keinen Reklamationsanspruch dar.
- 5 Werkseitige Maßtoleranzen:  $\pm 3\%$  in Länge/Breite.
- 6 Bei Breitenzuschnitten können sich die Stegplatten werfen und durchhängen.
- 7 Die Verfärbung der pressblanken Rohaluminiumprofile ist ein naturgesetzlicher Vorgang (ähnlich der Verfärbung von Kupfer durch patinieren). Das anfänglich weiße Aluminiumoxid wird sich durch Dreck und Staub unansehnlich schwarz färben! Falls diese Verfärbung nicht gewünscht ist, müssen die weißen T&J-Profile (z. B. Klemmdeckel) verbaut werden oder die Profile bauseits vorbehandelt und dann eloxiert oder beschichtet werden. Leichte Kratzer sind produktionsbedingt und stellen keinen Reklamationsanspruch dar.
- 8 Eine geringfügige Veränderung der Aluminium-Profile behalten wir uns vor.



## Ob Wintergarten oder Terrassendach: Wichtige Informationen für Ihr Projekt



### 1 UNTERKONSTRUKTION

Die Unterkonstruktion sollte verwindungsarm sein (bei Holzkonstruktionen Leimbinder verwenden). Bei der Verwendung von Querpfeifen sollten diese mit einem Abstand von mindestens 10 mm zur Platte eingebaut werden. Um ein streifenweises Aufheizen der Stegplatten zu vermeiden, sind die den Stegplatten zugeneigten Flächen (Oberflächen der Unterkonstruktion, Abdeckungen) reflektierend mit TEJEALU-Reinaluminium-Klebeband anzulegen. Der Anstrich der Unterkonstruktion muss vor dem Verlegen der Platten ablüften/trocknen. Weich-PVC, Insektensprays und Lösungsmittelhaltige Farben dürfen nicht in der Nähe von Stegplatten verarbeitet werden (chemische Unverträglichkeit). Dämmstoffe, Verschalungen und Schaumstoffe sollten nicht in unmittelbarem Kontakt zur Bedachung angebracht werden. Innenrollen sollten auf der Oberseite weiß oder silber sein und mindestens 12 cm Plattenabstand haben.



**Bei Nichtbeachtung o. g. Hinweise besteht die Gefahr von Rissbildung, Verformung und Verfärbung!**

### 2 \*PFETTENABSTÄNDE

Um ein Durchbiegen der Platten zu vermeiden, sind in die Konstruktion Querpfeifen einzuziehen. Für die Abstände der Unterkonstruktion quer zur Stegichtung (bei Belastung mit 750 N/m<sup>2</sup>) der ringsum aufliegenden Stegplatten gilt der folgende Wert:

#### Bei 980 mm breiten Platten

MINI: .....	Max. 1500 mm
KLASSIK TOP X: .....	Max. 3500 mm
POLYCLEAR PLUS: .....	Max. 5000 mm
POLYCLEAR: .....	Max. 5000 mm
POLYBREITKAMMER ANTIHAGEL: .....	Max. 6000 mm
HEATBLOC 16 mm: .....	Max. 5000 mm
STABILO: .....	Max. 6000 mm
VERTICA: .....	Max. 3500 mm
THERMO/HEATBLOC 25 mm: ...	Max. 5000 mm



#### Bei 1200 mm breiten Platten

Alle Versionen: ..... Max. 2000 mm

\* Für Regionen mit geringen Schnee-/Windlasten. Für Regionen mit hohen Belastungen müssen die Abstände um 10 - 20 % reduziert werden. Detaillierte Informationen hierzu erhalten Sie bei Ihrem zuständigen Bauamt und Statiker.

### 3 SPARRENABSTÄNDE

Stegplatten dehnen sich bei Feuchtigkeit und Wärme aus. Je m Plattenlänge sollte mit ca. 6 mm gerechnet werden. Richtung Mauerwerk muss für die Längsausdehnung ein Mindestabstand von 3 cm berücksichtigt werden und kann mit dem Alu-Wandanschlussprofil abgedeckt werden.

Bei Verwendung von TEJEALU-Verbindungsprofilen gilt für den Sparrenabstand die Faustregel: **Sparrenabstand = Plattenbreite + 25 mm (Mitte/Mitte)**. Diese Angabe beinhaltet das notwendige Dehnungsspiel in der Breite.

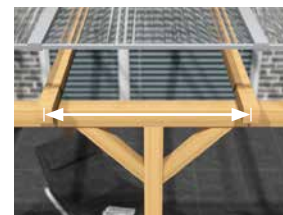

### 4 DACHNEIGUNG

Die Dachneigung muss mindestens 5° = 9 cm/m betragen, damit die Dichtigkeit der Profilsysteme gewährleistet ist und kein Regenwasser im Stirnseitenbereich eindringen kann – Gefahr von Algenbildung. Die Platten sind im Traufenbereich durch Profilabschlusswinkel gegen Abrutschen zu sichern. Stegichtung ist immer die Wasserlaufichtung.



**TIPP: Je größer die Dachneigung gewählt wird, desto größer ist der Selbstreinigungseffekt der Platten, und entstehendes Kondenswasser kann besser abfließen.**

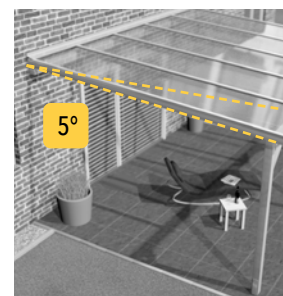
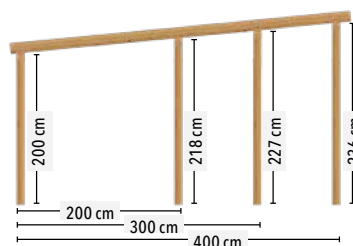

## Qualität bei T&J: Lichtplatten

Lichtdurchflutete Bedachungen haben einen ganz besonderen Charme und eine unerreichte Leichtigkeit – und dabei ist es ganz egal, ob es sich um eine Halle, eine private Terrasse, ein Carport oder gar ein Gewächshaus handelt.

Mit den Lichtplatten von T&J bauen Sie ganz nach dem Motto:

### LICHT REIN, WETTER RAUS!

Wenn Sie einmal Freunde und Familie zu einem Grillfest in Ihren Garten einladen, ziehen Sie sich bei ein paar Regentropfen einfach an den schön gedeckten und geschützten Tisch unter Ihrem neuen Terrassendach zurück – ohne dabei auf Tageslicht verzichten zu müssen.

### NUTZEN SIE DIE STRAPAZIERFÄHIGKEIT UND DIE STABILITÄT DER VERSCHIEDENEN PRODUKTE.

Dabei stehen Ihnen Lichtplatten aus unterschiedlichen Materialien und mit unterschiedlichen Eigenschaften zur Verfügung. Ob für Ihr Projekt PVC, Polycarbonat oder Acryl das Richtige ist, sollten Sie nach dem Studium dieses Kataloges und einem ausgiebigen Gespräch mit Ihrem Händler entscheiden.

Aber ganz egal, für welches Material Sie sich entscheiden – alle Lichtplatten von T&J haben die wirklich einfache und komfortable Verarbeitung gemeinsam. Alles was Sie für die Montage benötigen, entnehmen Sie unserem umfangreichen Zubehörangebot.

Überzeugen Sie sich selbst von den ausgezeichneten Eigenschaften und der einfachen Montage unserer Lichtplatten. Mit der ideenwelt von T&J und unseren reichhaltigen Angeboten rund um das Thema Lichtplatten ist die Umsetzung Ihres Projekts spielend leicht, kostengünstig und in kürzester Zeit zu realisieren. Unsere Angebote werden Sie begeistern und Ihnen bei der Planung und beim Bau viel Spaß bereiten.

Ihr Fachhändler berät Sie gern!



**Wir nehmen Ihre alten Platten zurück!**

Das Rücknahmeangebot von T&J

**Unserer Umwelt zuliebe!**

Alle Infos unter [www.tuj.de](http://www.tuj.de)





MATERIALKUNDE-  
Vorstellung Lichtplatten \_\_\_\_\_ ab **60**

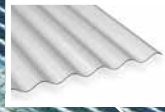

TEJEMACRO-Polycarbonat Lichtwellplatten \_\_\_\_\_ ab **64**



TEJESINUS-Acryl Lichtwellplatten \_\_\_\_\_ ab **68**



NOVAKLAR-PVC Lichtwellplatten \_\_\_\_\_ ab **70**

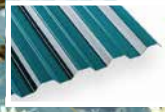

TEJEREPRO-Polycarbonat Wellplatten \_\_\_\_\_ ab **74**



Lichtwellrollen /  
TEJEPLAST-Lichtwellrollen aus GFK \_\_\_\_\_ **76**



ONDALUX® Wellplatten aus Bitumen \_\_\_\_\_ **77**



Verlegeanleitungen \_\_\_\_\_ **79**



*Ob Wintergarten oder Terrassendach:*

## Die große Lichtplatten-Vielfalt von T&J

Lichtdurchflutete Bedachungen haben einen ganz besonderen Charme und eine unerreichte Leichtigkeit. Dabei ist es ganz egal, ob es sich um eine Terrasse, ein Carport oder ein Gewächshaus handelt.

Ideal für diesen Einsatzzweck sind Wellplatten aus Polycarbonat. Hier bietet Ihnen T&J mit den Produkten TEJEMACRO und SUNOPAK gleich zwei Produkte, die durch ihre hervorragende garantierte Witterungs-, Temperatur- und UV-Beständigkeit sowie ihre extreme Schlagfestigkeit überzeugen.

Lichtwellplatten aus schlagzähem Acrylglas überzeugen durch ihre gute Eigensteifigkeit, Vergilbungsfreiheit und höchste UV-Beständigkeit.

Lichtwellplatten aus PVC sind einfach zu verlegen und auf Grund ihrer hohen Chemikalienbeständigkeit vielseitig einsetzbar.

Besuchen Sie jetzt  
**WWW.TUJ.DE**





TEJEMACRO

### POLYCARBONAT (PC)

Polycarbonat ist der modernste Werkstoff mit der höchsten Schlagfestigkeit und der größten Hagelsicherheit. Polycarbonat zeichnet sich zusätzlich durch eine optimale Witterungsbeständigkeit aus, die durch die einseitige Oberflächenvergütung auf der Wetterseite gewährleistet wird.

**Alle Lichtplatten aus PC finden Sie ab Seite 64**

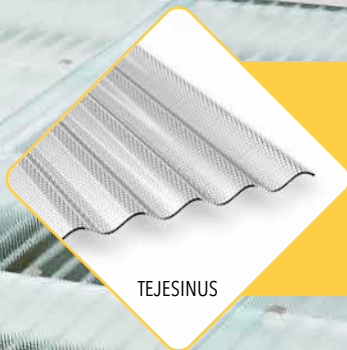

TEJESINUS

### ACRYLGLAS (PMMA)

Acrylglas zeichnet sich durch seine optischen Qualitäten aus. Die hohe Transparenz und Brillanz des Materials wird im Bereich der Wellplatten durch die Wabenstruktur zusätzlich gefördert.

Acrylglas Wellplatten erhalten Sie bei T&J unter der Bezeichnung TEJESINUS.

**Alle Lichtplatten aus Acrylglas finden Sie ab Seite 68**



NOVAKLAR

### POLYVINYLCHLORID (PVC)

PVC zeichnet sich durch sein gutes Preis-Leistungs-Verhältnis aus. PVC-Lichtplatten erhalten Sie bei T&J unter der Bezeichnung NOVAKLAR. Es gibt die Platten in einer sehr großen Profilauswahl und Lagerlängen bis zu 7,00 m.

**Alle Lichtplatten aus PVC finden Sie ab Seite 70**

### INFO



Zu allen Wellplatten erhalten Sie selbstverständlich passende Formteile, das entsprechende Befestigungsmaterial und eine detaillierte Verlegeanleitung.

## Polycarbonat-Lichtwellplatten: Immer, wenn es auf höchste Schlagfestigkeit und Witterungsbeständigkeit ankommt.

Ideal für viele Einsatzzwecke sind Wellplatten aus Polycarbonat. TEJEMACRO und TEJEREPRO – zwei Produkte, die durch ihre hervorragende garantierte Witterungs-, Temperatur- und UV-Beständigkeit sowie ihre extreme Schlagfestigkeit überzeugen. Erhältlich in unterschiedlichsten Varianten und Lagerlängen bis zu 7 m. Spezielle Zusätze erzielen optimale Materialeigenschaften. So gibt es bei T&J z. B. Polycarbonatplatten, die besonders hitzeabweisend sind, wie die TEJEMACRO Heatbloc.



TEJEMACRO



### TEJEMACRO Welle Wabe Profil S 76/18 (Seite 64)

Extreme Schlagfestigkeit, angenehme Lichtbrechung und hohe Brillanz vereint in einer Platte. Die in den Farben glasklar, bronze und lichtgrau lieferbare Platte besticht durch die uneingeschränkte Hagelschlaggarantie.



### TEJEMACRO Welle Wabe Heatbloc 76/18 (Seite 64)

Die Einfärbung in weiß-opal mit einer Heatbloc-Beschichtung sorgt für eine Hitzereduzierung unter Ihrer Terrasse um bis zu 50 % und ein optimales Lichtbild. Die uneingeschränkte Hagelschlaggarantie macht diese Platte zu einem absoluten Premiumprodukt.



### TEJEMACRO Profil K 76/18 Spundwand (Seite 66)

Die in den Farben glasklar und bronze lieferbare Platte vereint Transparenz, Temperatur- und Witterungsbeständigkeit mit extremer Schlagfestigkeit. Neben diesen Produktvorteilen reduziert die Variante Heatbloc silbergrau-durchscheinend die Aufheizung unter Ihrer Terrasse um bis zu 50 %.



### TEJEREPRO K76/18 Spundwand (Seite 74)

Die ideale Lösung für lichtundurchlässige Überdachungen mit den unschlagbaren Produktvorteilen von Polycarbonat. Durch das geringe Flächengewicht optimal als Eindeckung für Carports. Diese Platte ist in den Farben dunkelgrün und grau lieferbar.

## Acryl-Lichtwellplatten: Die brillanten Qualitätsplatten mit hoher Lichtdurchlässigkeit und toller Optik.

Lichtwellplatten aus schlagzähem Acrylglas überzeugen durch ihre gute Eigensteifigkeit, Vergilbungsfreiheit und höchste UV-Beständigkeit.



TEJESINUS



### TEJESINUS Profil S 76/18 Wabe (Seite 68)

Die in den Farben glasklar, bronze und lichtgrau lieferbare Platte kombiniert hohe Eigensteifigkeit mit angenehmer Lichtbrechung, die durch die auf der Unterseite der Platten eingeprägte Wabenstruktur erzeugt wird.



### TEJESINUS PROFILS 76/18 Glatt (Seite 68)

Wer besonderen Wert auf einen schier ungehinderten Blick in den Tages- oder auch Nachthimmel legt, entscheidet sich für diese Platte in glasklarer Ausführung mit höchster Transparenz.

# PVC-Lichtwellplatten: Immer dann, wenn es um eine preiswerte aber trotzdem witterungsbeständige Bedachung geht.

Lichtwellplatten aus PVC sind einfach zu verlegen und auf Grund ihrer hohen Chemikalienbeständigkeit vielseitig einsetzbar.

PVC zeichnet sich durch sein gutes Preis-Leistungs-Verhältnis aus. PVC-Lichtplatten erhalten Sie bei T&J unter der Bezeichnung NOVAKLAR. Es gibt die Platten in einer sehr großen Profilauswahl und Lagerlängen bis zu 7,00 m.



## NOVAKLAR



**NOVAKLAR Profil K 70/18 Spundwand (Seite 70)**  
Die in den Farben glasklar und bronze lieferbaren Platten überzeugen durch Witterungsbeständigkeit zum günstigen Preis.



**NOVAKLAR Profil S 76/18 Runde Welle (Seite 70)**  
Die in 1,2 mm Stärke lieferbare Platte überzeugt durch ihr geringes Flächengewicht und die gute Transparenz.

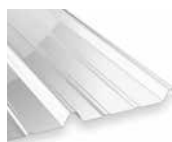

**NOVAKLAR Profil 283/29 Siegenger (Seite 70)**  
Die Platte für spezielle Anwendungen in transparenter Ausführung.



**NOVAKLAR Profil 177/51 (Seite 72)**  
Diese Platten sind in den Varianten Welle 5, Welle 6 und Welle 6 3/4 lieferbar und eignen sich besonders als Lichtelemente beim Hallenneubau oder der Hallensanierung.



**NOVAKLAR Profil 130/30 (Seite 72)**  
Diese Welle 8-Platte eignet sich hervorragend für die Realisierung von Lichtdurchlässen in Hallendächern.

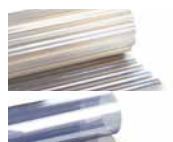

**Lichtrollen (Seite 84)**  
Lichtrollen eignen sich besonders als Notverglasung. Lichtwellrollen aus GFK ermöglichen eine stoßlose Eindeckung von Unterständen etc.

## Lichtdurchlasswerte

Produkt	Lichtdurchlasswert
629** PC Wabe klar	ca. 87 %
628** PC Wabe bronze	ca. 46 %
627** PC Wabe grau	ca. 60 %
609** PC Wabe weiß-opal heatbloc	ca. 25 %
626** PC Spundwand klar	ca. 90 %
623**	ca. 90 %
624** PC Spundwand bronze	ca. 48 %
625** PC Spundwand heatbloc	ca. 45 %
640** Acryl Wabe klar	ca. 90 %
641** Acryl Wabe bronze	ca. 60 %
648** Acryl Wabe grau	ca. 55 %
642** Acryl glatt klar	ca. 92 %
601** PVC klar alle	ca. 85 %
603** PVC bronze	ca. 45 %



**!** Für Auftragswerte unter 100,00 € Katalogpreis werden 19,90 € Bearbeitungspauschale erhoben.



**+**  
**UNEINGESCHRÄNKTE  
 HAGELSCHLAGGARANTIE!  
 GEMÄSS HERSTELLERANGABEN!**

- !** **EIGENSCHAFTEN**
- ✓ Hagelfestigkeit
  - ✓ Witterungsbeständigkeit
  - ✓ Temperaturbeständig von -40 °C bis +120 °C
  - ✓ Schwer entflammbar B1 nach DIN 4102
  - ✓ Einfache Montage

- =** **EINSATZGEBIETE**
- ✓ Terrassenüberdachungen
  - ✓ Carports
  - ✓ Vordächer
  - ✓ Lichtbänder
  - ✓ Industriebedachungen
  - ✓ Gewächshäuser

Foto	Artikel	Farbe/ Struktur	Stärke (mm)	Breite (mm)	Nutzbreite (mm)	Länge (mm)	Art.-Nr.	Preis in € + MwSt.*	Preis in € inkl. MwSt.*		
	<b>TEJEMACRO                      WELLE WABE                      PROFIL S 76/18</b>	glasklar/Wabe	ca. 2,8	1045	ca. 980	2000	62920	42,01	49,99 (pro m <sup>2</sup> )		
						2500	62925				
						3000	62930				
						3500	62935				
						4000	62940				
						4500	62945				
						5000	62950				
						6000	62960				
7000	62970	Uneingeschränkte Hagelschlaggarantie gemäß Herstellerangaben!									
	<b>TEJEMACRO                      WELLE WABE                      PROFIL S 76/18</b>			bronze/Wabe	ca. 2,8	1045	ca. 980	2000	62820	46,21	54,99 (pro m <sup>2</sup> )
								2500	62825		
								3000	62830		
								3500	62835		
								4000	62840		
								4500	62845		
								5000	62850		
		6000	62860								
7000	62870	Uneingeschränkte Hagelschlaggarantie gemäß Herstellerangaben!									
	<b>TEJEMACRO                      WELLE WABE                      PROFIL S 76/18</b>			lichtgrau/Wabe	ca. 2,8	1045	ca. 980	2000	62720	50,41	59,99 (pro m <sup>2</sup> )
								2500	62725		
								3000	62730		
								3500	62735		
								4000	62740		
								4500	62745		
								5000	62750		
		6000	62760								
7000	62770	Uneingeschränkte Hagelschlaggarantie gemäß Herstellerangaben!									
	<b>TEJEMACRO                      WELLE WABE                      PROFIL S 76/18                      HEATBLOC</b>			weiß-opal/Wabe	ca. 2,8	1045	ca. 980	2000	60920	54,61	64,99 (pro m <sup>2</sup> )
								2500	60925		
								3000	60930		
								3500	60935		
								4000	60940		
								4500	60945		
								5000	60950		
		6000	60960								
7000	60970	Reduzierung der Aufheizung um bis zu 50 %!  Uneingeschränkte Hagelschlaggarantie gemäß Herstellerangaben!									



Foto	Artikel	Farbe	Maße/Größe (mm)	Bedarf	Art.-Nr.	Preis in € + MwSt.*	Preis in € inkl. MwSt.*
	<b>TEJEMACRO</b> PC-Wandanschluss für Runde Welle Profil S 76/18	glasklar	1265 x 150 x 50	1 Stück/Platte	66309	50,41	59,99 (pro Stück)
	<b>TEJEMACRO</b> PC-Wellfirsthaube für Runde Welle Profil S 76/18	glasklar	1265 x 150 x 150	1 Stück/2 Platten	66313	84,03	99,99 (pro Stück)
	<b>ABSTANDHALTER</b> für Runde Welle	transparent	S 76/18	8 - 10 Stück/m <sup>2</sup> ab 1000 Stück	66002	0,14	0,17 (pro Stück) 0,08 (pro Stück)
	<b>EDELSTAHLSCHRAUBE</b> selbstbohrend, V2A	blank	<b>Für Unterkonstruktionen aus Holz:</b> 5,5 x 58 (mit Dichtscheibe)	8 - 10 Stück/m <sup>2</sup>	74112	1,67	1,99 (pro Stück)
				<b>Für Unterkonstruktionen aus Stahl (bis 3 mm Stärke):</b> 5,5 x 50 (mit Dichtscheibe)	8 - 10 Stück/m <sup>2</sup>	74113	1,50
<b>Einzelabnahme ohne Aufpreis!</b>							
	<b>KALOTTE</b> aus Aluminium mit EPDM-Dichtung	silber	S 76/18	8 - 10 Stück/m <sup>2</sup>	66226	0,06	0,07 (pro Stück)
	<b>SCHAUMSTOFF- PROFILLEISTE</b> Länge: 1000 mm	weiß	S 76/18	1 Stück/Platte	66207	5,03	5,99 (pro Stück)
	<b>SPEZIALSILICON</b> Inhalt 310 ml	transparent		1 Stück/ Bedachung	74058	16,80	19,99 (pro Stück)
	<b>REINALUMINIUM- KLEBEBAND</b> Länge: je 50 lfd. m	silber	Breite: 50	1 - 3 Stück/ Bedachung	74057	23,52	27,99 (pro Stück)
			Breite: 60		74024	26,88	31,99 (pro Stück)
			Breite: 75		74076	36,13	42,99 (pro Stück)
			Breite: 100		74077	50,41	59,99 (pro Stück)
	<b>STUFENBOHRER</b>	schwarz	4 - 10 mm (Bohrweite)	1 Stück/ Bedachung	66204	15,12	17,99 (pro Stück)
	<b>KEGELBOHRER</b>	schwarz	3 - 14 mm (Bohrweite)		66205	13,44	15,99 (pro Stück)

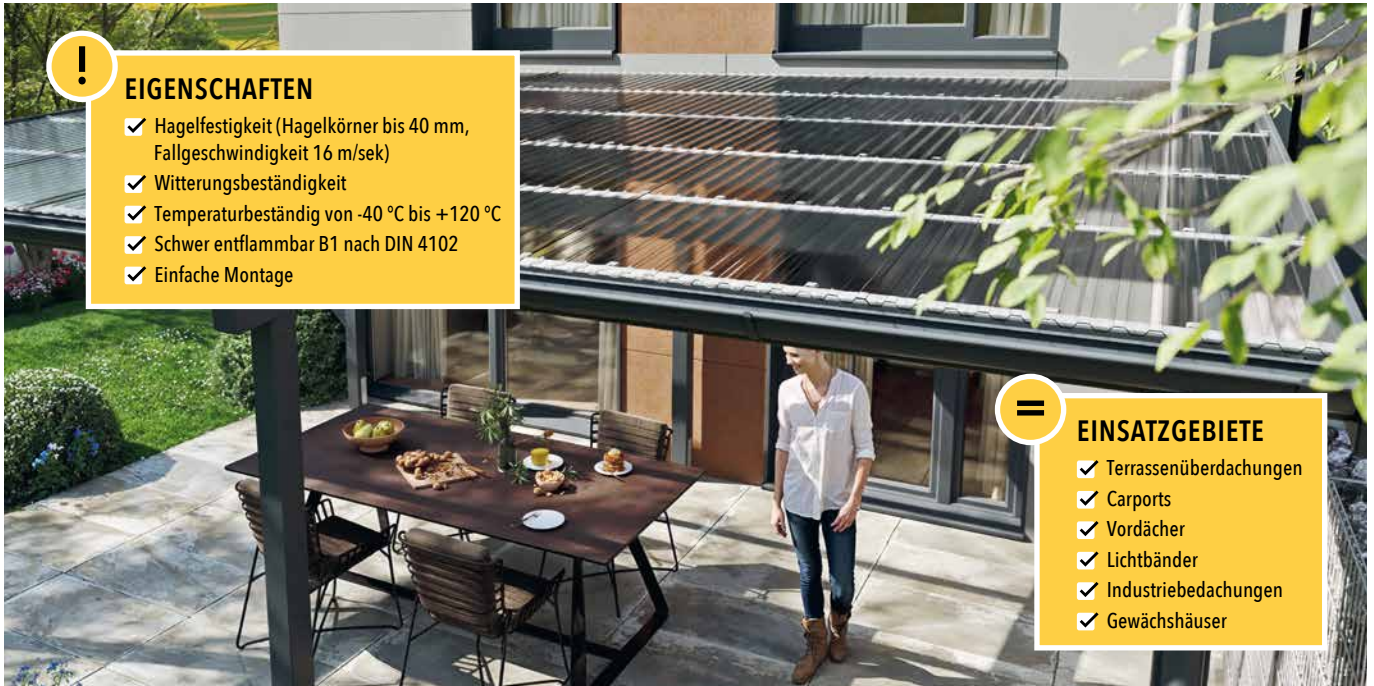

**!** **EIGENSCHAFTEN**

- ✓ Hagelfestigkeit (Hagelkörner bis 40 mm, Fallgeschwindigkeit 16 m/sek)
- ✓ Witterungsbeständigkeit
- ✓ Temperaturbeständig von -40 °C bis +120 °C
- ✓ Schwer entflammbar B1 nach DIN 4102
- ✓ Einfache Montage

**=** **EINSATZGEBIETE**

- ✓ Terrassenüberdachungen
- ✓ Carports
- ✓ Vordächer
- ✓ Lichtbänder
- ✓ Industriebedachungen
- ✓ Gewächshäuser

Foto	Artikel	Farbe/ Struktur	Stärke (mm)	Breite (mm)	Nutzbreite (mm)	Länge (mm)	Art.-Nr.	Preis in € + MwSt.*	Preis in € inkl. MwSt.*
	<b>TEJEMACRO</b> PROFIL K 76/18 SPUNDWAND	glasklar	ca. 1,5	ca.1115	ca. 1064	2000	62620	36,13	42,99 (pro m <sup>2</sup> )
						2500	62625		
						3000	62630		
						3500	62635		
						4000	62640		
						4500	62645		
						5000	62650		
6000	62660								
7000	62670								
	<b>TEJEMACRO</b> PROFIL K 76/18 SPUNDWAND	glasklar	ca. 1,0	ca.1115	ca. 1064	2000	62320	23,52	27,99 (pro m <sup>2</sup> )
						2500	62325		
						3000	62330		
						3500	62335		
						4000	62340		
						4500	62345		
						5000	62350		
6000	62360								
7000	62370								
	<b>TEJEMACRO</b> PROFIL K 76/18 SPUNDWAND	bronze	ca. 1,0	ca.1115	ca. 1064	2000	62420	26,88	31,99 (pro m <sup>2</sup> )
						2500	62425		
						3000	62430		
						3500	62435		
						4000	62440		
						4500	62445		
						5000	62450		
6000	62460								
7000	62470								
	<b>TEJEMACRO</b> PROFIL K 76/18 SPUNDWAND HEATBLOC	silbergrau- durchscheinend	ca. 1,0	ca.1115	ca. 1064	2000	62520	30,24	35,99 (pro m <sup>2</sup> )
						2500	62525		
						3000	62530		
						3500	62535		
						4000	62540		
						5000	62550		
						6000	62560		
7000	62570								

**!** **STABILER**

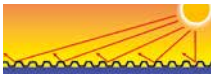

Reduzierung der Aufheizung um bis zu 50 %!

Foto	Artikel	Farbe	Maße/Größe (mm)	Bedarf	Art.-Nr.	Preis in € + MwSt.*	Preis in € inkl. MwSt.*
	<b>TEJEMACRO</b> PC-Wandanschluss für Spundwand Profil K 76/18	glasklar	1265 x 150 x 50	1 Stück/Platte	66307	58,82	69,99 (pro Stück)
	<b>TEJEMACRO</b> PC-Wellfirsthaube für Spundwand Profil K 76/18	glasklar	1265 x 150 x 150	1 Stück/2 Platten	66317	84,03	99,99 (pro Stück)
	<b>ABSTANDHALTER</b> für Spundwand	transparent	K 76/18	8 - 10 Stück/m <sup>2</sup> ab 1000 Stück	66001	0,14	0,17 (pro Stück) 0,08 (pro Stück)
	<b>SPENGLERSCHRAUBE</b> aus V2A mit 15 mm Dichtungsscheibe TX	blank	4,5 x 35	8 - 10 Stück/m <sup>2</sup>	66102	0,21	0,25 (pro Stück)
			4,5 x 45		66103	0,23	0,27 (pro Stück)
			4,5 x 45 (20 mm-Dichtung)		66106	0,24	0,28 (pro Stück)
			4,5 x 55		66104	0,26	0,31 (pro Stück)
			4,5 x 55 (20 mm-Dichtung)		66107	0,27	0,32 (pro Stück)
			4,5 x 65		66105	0,30	0,36 (pro Stück)
			4,5 x 80		66108	0,34	0,40 (pro Stück)
4,5 x 100	66112	0,37	0,44 (pro Stück)				
<b>Einzelabnahme ohne Aufpreis!</b>							
	<b>KALOTTE</b> aus Aluminium mit EPDM-Dichtung	silber	K 76/18	8 - 10 Stück/m <sup>2</sup>	66225	0,06	0,07 (pro Stück)
	<b>EDELSTAHLSCHRAUBE</b> selbstbohrend, V2A	blank	<b>Für Unterkonstruktionen aus Holz:</b>	8 - 10 Stück/m <sup>2</sup>	74112	1,67	1,99 (pro Stück)
			5,5 x 58 (mit Dichtscheibe)				
			<b>Für Unterkonstruktionen aus Stahl (bis 3 mm Stärke):</b>				
			5,5 x 50 (mit Dichtscheibe)				
<b>Einzelabnahme ohne Aufpreis!</b>							
	<b>SCHAUMSTOFF-PROFILLEISTE</b> Länge: 1000 mm	weiß	K 76/18	1 Stück/Platte	66211	5,03	5,99 (pro Stück)
	<b>SPEZIALSILICON</b> Inhalt 310 ml	transparent		1 Stück/ Bedachung	74058	16,80	19,99 (pro Stück)
	<b>REINALUMINIUM- KLEBBAND</b> Länge: je 50 lfd. m	silber	Breite: 50	1 - 3 Stück/ Bedachung	74057	23,52	27,99 (pro Stück)
			Breite: 60		74024	26,88	31,99 (pro Stück)
			Breite: 75		74076	36,13	42,99 (pro Stück)
			Breite: 100		74077	50,41	59,99 (pro Stück)
	<b>STUFENBOHRER</b>	schwarz	4 - 10 mm (Bohrweite)	1 Stück/ Bedachung	66204	15,12	17,99 (pro Stück)
	<b>KEGELBOHRER</b>	schwarz	3 - 14 mm (Bohrweite)		66205	13,44	15,99 (pro Stück)



**!** **EIGENSCHAFTEN**

- ✓ Große Bruchsicherheit
- ✓ Hohe Schlagzähigkeit
- ✓ Vergilbungsfrei
- ✓ Hohe Lichtdurchlässigkeit
- ✓ Brandklasse B2

**=** **EINSATZGEBIETE**

- ✓ Terrassenüberdachungen
- ✓ Carports
- ✓ Vordächer
- ✓ Industriehallen
- ✓ Rampenverglasungen

Foto	Artikel	Farbe/ Struktur	Stärke (mm)	Breite (mm)	Nutzbreite (mm)	Länge (mm)	Art.-Nr.	Preis in € + MwSt.*	Preis in € inkl. MwSt.*
	<b>TEJESINUS</b> Profil S 76/18 Runde Welle	glasklar/ Wabe	ca. 3,0	1045	ca. 981	2000	64020	50,41	59,99 (pro m <sup>2</sup> )
						2500	64025		
						3000	64030		
						3500	64035		
						4000	64040		
						4500**	64045		
						5000**	64050		
6000**	64060								
	<b>TEJESINUS</b> Profil S 76/18 Runde Welle	bronze/ Wabe	ca. 3,0	1045	ca. 981	2000	64120	54,61	64,99 (pro m <sup>2</sup> )
						2500	64125		
						3000	64130		
						3500	64135		
						4000	64140		
						5000**	64150		
						6000**	64160		
	<b>TEJESINUS</b> Profil S 76/18 Runde Welle	lichtgrau/ Wabe	ca. 3,0	1045	ca. 981	2000	64820	58,82	69,99 (pro m <sup>2</sup> )
						2500	64825		
						3000	64830		
						3500	64835		
						4000	64840		
						5000**	64850		
						6000**	64860		
	<b>TEJESINUS</b> Profil S 76/18 Runde Welle	glasklar/ Glatt	ca. 3,0	1045	ca. 980	2000	64220	52,93	62,99 (pro m <sup>2</sup> )
						2500	64225		
						3000	64230		
						3500	64235		
						4000	64240		
						5000**	64250		



Foto	Artikel	Farbe	Maße/Größe (mm)	Bedarf	Art.-Nr.	Preis in € + MwSt.*	Preis in € inkl. MwSt.*
	<b>TEJESINUS</b> Acryl-Wandanschluss für Runde Welle Profil S 76/18	glasklar	1045 x 150 x 60	1 Stück/Platte	66305	58,82	69,99 (pro Stück)
	<b>ABSTANDHALTER</b> für Runde Welle	transparent	S 76/18	8 - 10 Stück/m <sup>2</sup> ab 1000 Stück	66002	0,14	0,17 (pro Stück) 0,08 (pro Stück)
	<b>EDELSTAHLSCHRAUBE</b> selbstbohrend, V2A	blank	<b>Für Unterkonstruktionen aus Holz:</b> 5,5 x 58 (mit Dichtscheibe)	8 - 10 Stück/m <sup>2</sup>	74112	1,67	1,99 (pro Stück)
			<b>Für Unterkonstruktionen aus Stahl (bis 3 mm Stärke):</b> 5,5 x 50 (mit Dichtscheibe)	8 - 10 Stück/m <sup>2</sup>	74113	1,50	1,79 (pro Stück)
						<b>Einzelabnahme ohne Aufpreis!</b>	
	<b>KALOTTE</b> aus Aluminium mit EPDM-Dichtung	silber	S 76/18	8 - 10 Stück/m <sup>2</sup>	66226	0,06	0,07 (pro Stück)
	<b>SCHAUMSTOFF-PROFILLEISTE</b> Länge: 1000 mm	weiß	S 76/18		66207	5,03	5,99 (pro Stück)
	<b>SPEZIALSILICON</b> Inhalt 310 ml	transparent		1 Stück/ Bedachung	74058	16,80	19,99 (pro Stück)
	<b>REINALUMINIUM- KLEBEBAND</b> Länge: je 50 lfd. m	silber	Breite: 50 Breite: 60 Breite: 75 Breite: 100	1 - 3 Stück/ Bedachung	74057 74024 74076 74077	23,52 26,88 36,13 50,41	27,99 (pro Stück) 31,99 (pro Stück) 42,99 (pro Stück) 59,99 (pro Stück)
	<b>STUFENBOHRER</b>	schwarz	4 - 10 mm (Bohrweite)	1 Stück/ Bedachung	66204	15,12	17,99 (pro Stück)
	<b>KEGELBOHRER</b>	schwarz	3 - 14 mm (Bohrweite)		66205	13,44	15,99 (pro Stück)



!

**EIGENSCHAFTEN**

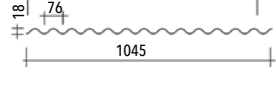
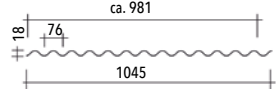
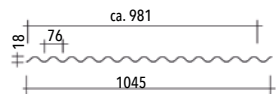
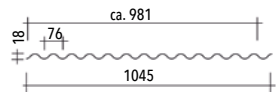
- ✓ Hohe Lichtdurchlässigkeit
- ✓ Schwer entflammbar B1 nach DIN 4102
- ✓ Hagelschlaggarantie
- ✓ Große Profilauswahl
- ✓ Hohe Chemikalienbeständigkeit

=

**EINSATZGEBIETE**

- ✓ Carports
- ✓ Terrassenüberdachungen
- ✓ Vordächer
- ✓ Lichtbänder

Foto	Artikel	Farbe	Stärke (mm)	Breite (mm)	Nutzbreite (mm)	Länge (mm)	Art.-Nr.	Preis in € + MwSt.*	Preis in € inkl. MwSt.*
	<b>NOVAKLAR</b> Profil K 70/18 Spundwand	glasklar	ca. 1,2	1090	ca. 980	2000	60120	15,96	18,99 (pro m <sup>2</sup> )
						2500	60125		
						3000	60130		
						3500	60135		
						4000	60140		
						4500	60145		
						5000	60150		
						6000	60160		
7000	60170								
	<b>NOVAKLAR</b> Profil K 70/18 Spundwand	bronze	ca. 1,2	1090	ca. 980	2000	60320	15,96	18,99 (pro m <sup>2</sup> )
						2500	60325		
						3000	60330		
						3500	60335		
						4000	60340		
						4500	60345		
						5000	60350		
						6000	60360		
7000	60370								
	<b>NOVAKLAR</b> Profil S 76/18 Runde Welle	glasklar	ca. 1,2	1030	ca. 970	2000	60420	15,96	18,99 (pro m <sup>2</sup> )
						2500	60425		
						3000	60430		
						3500	60435		
						4000	60440		
						5000	60450		
6000	60460								
	<b>NOVAKLAR</b> Profil 283/29 Siegener	glasklar	ca. 1,2	890	ca. 840	2000	61020	21,84	25,99 (pro m <sup>2</sup> )
						2500	61025		
						3000	61030		

Besuchen Sie jetzt  
**WWW.TUJ.DE**

+



PVC ist die Lichtplatte für den Agrarbereich.

Foto	Artikel	Farbe	Maße/Größe (mm)	Bedarf	Art.-Nr.	Preis in € + MwSt.*	Preis in € inkl. MwSt.*
	<b>NOVAKLAR</b> PVC-Wandanschluss für Spundwand, Profil K 70/18	glasklar	1092 x 150 x 50	1 Stück/Platte	66306	58,82	69,99 (pro Stück)
	<b>NOVAKLAR</b> PVC-Wandanschluss für Runde Welle, Profil S 76/18	glasklar	1030 x 150 x 50	1 Stück/Platte	66314	58,82	69,99 (pro Stück)
	<b>NOVAKLAR</b> PVC-Universalfirsthaube	glasklar	1100 x 180 x 180	1 Stück/2Platten	66308	67,22	79,99 (pro Stück)
	<b>ABSTANDHALTER</b> für Spundwand	transparent	K 70/18 + K 76/18	8 - 10 Stück/m <sup>2</sup> ab 1000 Stück	66001	0,14	0,17 (pro Stück) 0,08 (pro Stück)
	<b>ABSTANDHALTER</b> für Runde Welle	transparent	S 76/18	8 - 10 Stück/m <sup>2</sup> ab 1000 Stück	66002	0,14	0,17 (pro Stück) 0,08 (pro Stück)
	<b>PROFI ABSTANDS-SET</b> für Spundwand und Runde Welle bestehend aus: Schraube A 2, EPDM-Dichtung schwarz und Distanzpreitzhülse weiß		K 70/18 + S 76/18	8 - 10 Stück/m <sup>2</sup>	66007	0,83	0,99 (pro Stück)
	<b>SPENGLERSCHRAUBE</b> aus V2A mit 15 mm Dichtungsscheibe TX	blank	4,5 x 35	8 - 10 Stück/m <sup>2</sup>	66102	0,21	0,25 (pro Stück)
			4,5 x 45		66103	0,23	0,27 (pro Stück)
			4,5 x 45 (20 mm-Dichtung)		66106	0,24	0,28 (pro Stück)
			4,5 x 55		66104	0,26	0,31 (pro Stück)
			4,5 x 55 (20 mm-Dichtung)		66107	0,27	0,32 (pro Stück)
			4,5 x 65		66105	0,30	0,36 (pro Stück)
<b>Einzelabnahme ohne Aufpreis!</b>							
	<b>SCHAUMSTOFF-PROFILLEISTE</b> Länge: 1000 mm	weiß	K 70/18	1 Stück/Platte	66206	5,03	5,99 (pro Stück)
			S 76/18		66207	5,03	5,99 (pro Stück)
	<b>SPEZIALSILICON</b> Inhalt 310 ml	transparent		1 Stück/Bedachung	74058	16,80	19,99 (pro Stück)
	<b>REINALUMINIUM-KLEBEBAND</b> Länge: je 50 lfd. m	silber	Breite: 50	1 - 3 Stück/Bedachung	74057	23,52	27,99 (pro Stück)
			Breite: 60		74024	26,88	31,99 (pro Stück)
			Breite: 75		74076	36,13	42,99 (pro Stück)
			Breite: 100		74077	50,41	59,99 (pro Stück)
	<b>STUFENBOHRER</b>	schwarz	4 - 10 mm (Bohrweite)	1 Stück/Bedachung	66204	15,12	17,99 (pro Stück)
	<b>KEGELBOHRER</b>	schwarz	3 - 14 mm (Bohrweite)		66205	13,44	15,99 (pro Stück)

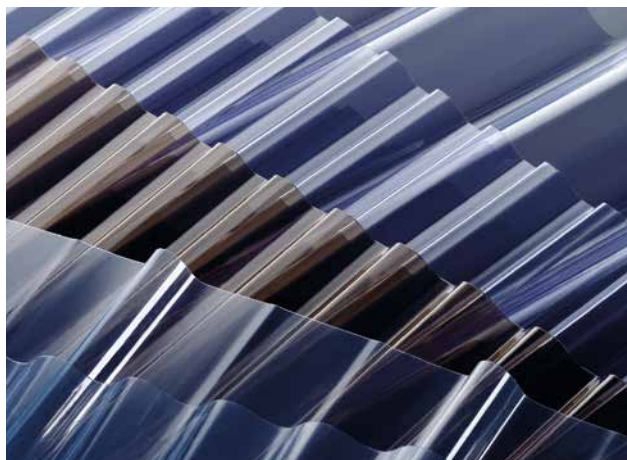

## DIE BEWÄHRTEN QUALITÄTSPLATTEN FÜR IHRE DACHEINDECKUNG



### EIGENSCHAFTEN

- ✓ Hohe Lichtdurchlässigkeit
- ✓ Schwer entflammbar B1 nach DIN 4102
- ✓ Hagelschlaggarantie
- ✓ Große Profilauswahl
- ✓ Hohe Chemikalienbeständigkeit



### EINSATZGEBIETE









- ✓ Carports
- ✓ Terrassenüberdachungen
- ✓ Vordächer
- ✓ Lichtbänder

Foto	Artikel	Farbe/ Struktur	Stärke (mm)	Breite (mm)	Nutzbreite (mm)	Länge (mm)	Art.-Nr.	Preis in € + MwSt.*	Preis in € inkl. MwSt.*
	<b>NOVAKLAR</b> Profil 177/51 Welle 5	glasklar	ca. 1,2	920	ca. 873	1250	60612	16,80	19,99 (pro m <sup>2</sup> )
						1600	60616		
						2000	60620		
						2500	60625		
						3100	60631		
						3300	60633		
	<b>NOVAKLAR</b> Profil 177/51 Welle 6	glasklar	ca. 1,2	1100	ca. 1062	1250	61412	16,80	19,99 (pro m <sup>2</sup> )
						1600	61416		
						2000	61420		
						2500	61425		
	<b>NEU</b> <b>NOVAKLAR</b> Profil 177/51 Welle 6 3/4	glasklar	ca. 1,2	1152	ca. 1062	1250	61512	16,80	19,99 (pro m <sup>2</sup> )
						1600	61516		
						2000	61520		
						2500	61525		
	<b>NOVAKLAR</b> Profil 130/30 Welle 8	glasklar	ca. 1,2	1000	ca. 910	1250	60812	16,80	19,99 (pro m <sup>2</sup> )
						1600	60816		
						2000	60820		
						2500	60825		
						3000	60830		



PVC ist die Lichtplatte für den Agrarbereich.



Foto	Artikel	Farbe	Maße/Größe (mm)	Bedarf	Art.-Nr.	Preis in € + MwSt.*	Preis in € inkl. MwSt.*
	<b>NOVAKLAR</b> PVC-Universalfirsthaube	glasklar	1100 x 180 x 180	1 Stück/2 Platten	66308	67,22	79,99 (pro Stück)
	<b>ABSTANDHALTER</b> für P5, P6, P6 3/4	transparent	177/51	8 - 10 Stück/m <sup>2</sup>	66004	0,45	0,54 (pro Stück)
	<b>ABSTANDHALTER</b> für P8	transparent	130/30	8 - 10 Stück/m <sup>2</sup>	66003	0,28	0,33 (pro Stück)
	<b>SPENGLERSCHRAUBE</b> aus V2A mit 15 mm Dichtungsscheibe TX	blank	4,5 x 35	8 - 10 Stück/m <sup>2</sup>	66102	0,21	0,25 (pro Stück)
			4,5 x 45		66103	0,23	0,27 (pro Stück)
			4,5 x 45 (20 mm-Dichtung)		66106	0,24	0,28 (pro Stück)
			4,5 x 55		66104	0,26	0,31 (pro Stück)
			4,5 x 55 (20 mm-Dichtung)		66107	0,27	0,32 (pro Stück)
			4,5 x 65		66105	0,30	0,36 (pro Stück)
			4,5 x 80		66108	0,34	0,40 (pro Stück)
4,5 x 100	66112	0,37	0,44 (pro Stück)				
<i>Einzelabnahme ohne Aufpreis!</i>							
	<b>SCHAUMSTOFF-PROFILLEISTE</b> Länge: 1000 mm	weiß	177/51	1 Stück/Platte	66208	5,87	6,99 (pro Stück)
			130/30		66209	6,71	7,99 (pro Stück)
	<b>SPEZIALSILICON</b> Inhalt 310 ml	transparent		1 Stück/ Bedachung	74058	16,80	19,99 (pro Stück)
	<b>REINALUMINIUM- KLEBEBAND</b> Länge: je 50 lfd. m	silber	Breite: 50	1 - 3 Stück/ Bedachung	74057	23,52	27,99 (pro Stück)
			Breite: 60		74024	26,88	31,99 (pro Stück)
			Breite: 75		74076	36,13	42,99 (pro Stück)
			Breite: 100		74077	50,41	59,99 (pro Stück)
	<b>STUFENBOHRER</b>	schwarz	4 - 10 mm (Bohrweite)	1 Stück/ Bedachung	66204	15,12	17,99 (pro Stück)
	<b>KEGELBOHRER</b>	schwarz	3 - 14 mm (Bohrweite)		66205	13,44	15,99 (pro Stück)



**!** Für Auftragswerte unter 100,00 € Katalogpreis werden 19,90 € Bearbeitungspauschale erhoben.



DIE ALTERNATIVEN QUALITÄTSPLATTEN AUS FARBIGEM POLYCARBONAT

- !** **EIGENSCHAFTEN**
- ✓ Garantie auf einseitige UV-Beständigkeit
  - ✓ Garantie auf Hagelfestigkeit
  - ✓ Schlagzäh - praktisch unzerbrechlich
  - ✓ Wetterfest
  - ✓ Einfache Montage

- =** **EINSATZGEBIETE**
- ✓ Carports
  - ✓ Terrassenüberdachungen
  - ✓ Vordächer
  - ✓ Pergolen

Zeichnung	Artikel	Farbe	Stärke (mm)	Breite (mm)	Nutzbreite (mm)	Länge (mm)	Art.-Nr.	Preis in € + MwSt.*	Preis in € inkl. MwSt.*
	<p><b>NEU</b> TEJERPRO PC-Spundwand K76/18</p>	dunkelgrün	ca. 1,0	1115	ca. 1064	2000	63820	16,80	19,99 (pro m²)
						2500	63825		
						3000	63830		
						3500	63835		
						4000	63840		
						5000	63850		
6000	63860								
	<p><b>NEU</b> TEJERPRO PC-Spundwand K76/18</p>	dunkelgrau	ca. 1,0	1115	ca. 1064	2000	63620	16,80	19,99 (pro m²)
						2500	63625		
						3000	63630		
						3500	63635		
						4000	63640		
						5000	63650		
6000	63660								



**i** Geringe Farbabweichungen sind produktionsbedingt bei einzelnen Kommissionen möglich!

Foto	Artikel	Farbe	Maße/Größe (mm)	Bedarf	Art.-Nr.	Preis in € + MwSt.*	Preis in € inkl. MwSt.*
	<b>TEJEMACRO + TEJEREPRO</b> PC-Wandanschluss für Spundwand Profil K 76/18	glasklar	1265 x 150 x 50	1 Stück/Platte	66307	58,82	69,99 (pro Stück)
	<b>TEJEMACRO + TEJEREPRO</b> PC-Wellfirsthaube für Spundwand Profil K 76/18	glasklar	1265 x 150 x 150	1 Stück/2 Platten	66317	84,03	99,99 (pro Stück)
	<b>ABSTANDHALTER</b> für Spundwand	transparent	K 70/18 + K 76/18	8 - 10 Stück/m <sup>2</sup>  ab 1000 Stück	66001	0,14	0,17 (pro Stück)  0,08 (pro Stück)
	<b>SPENGLERSCHRAUBE</b> aus V2A mit 15 mm Dichtungsscheibe TX	blank	4,5 x 35 4,5 x 45 4,5 x 45 (20 mm-Dichtung) 4,5 x 55 4,5 x 55 (20 mm-Dichtung) 4,5 x 65	8 - 10 Stück/m <sup>2</sup>	66102 66103 66106 66104 66107 66105	0,21 0,23 0,24 0,26 0,27 0,30	0,25 (pro Stück) 0,27 (pro Stück) 0,28 (pro Stück) 0,31 (pro Stück) 0,32 (pro Stück) 0,36 (pro Stück)
<b>Einzelabnahme ohne Aufpreis!</b>							
	<b>SCHAUMSTOFF-PROFILLEISTE</b> Länge: 1000 mm	weiß	K 76/18	1 Stück/Platte	66211	5,03	5,99 (pro Stück)
	<b>SPEZIALSILICON</b> Inhalt 310 ml	transparent		1 Stück/ Bedachung	74058	16,80	19,99 (pro Stück)
	<b>REINALUMINIUM- KLEBEBAND</b> Länge: je 50 lfd. m	silber	Breite: 50 Breite: 60 Breite: 75 Breite: 100	1 - 3 Stück/ Bedachung	74057 74024 74076 74077	23,52 26,88 36,13 50,41	27,99 (pro Stück) 31,99 (pro Stück) 42,99 (pro Stück) 59,99 (pro Stück)
	<b>STUFENBOHRER</b>	schwarz	4 - 10 mm (Bohrweite)	1 Stück/ Bedachung	66204	15,12	17,99 (pro Stück)
	<b>KEGELBOHRER</b>	schwarz	3 - 14 mm (Bohrweite)		66205	13,44	15,99 (pro Stück)

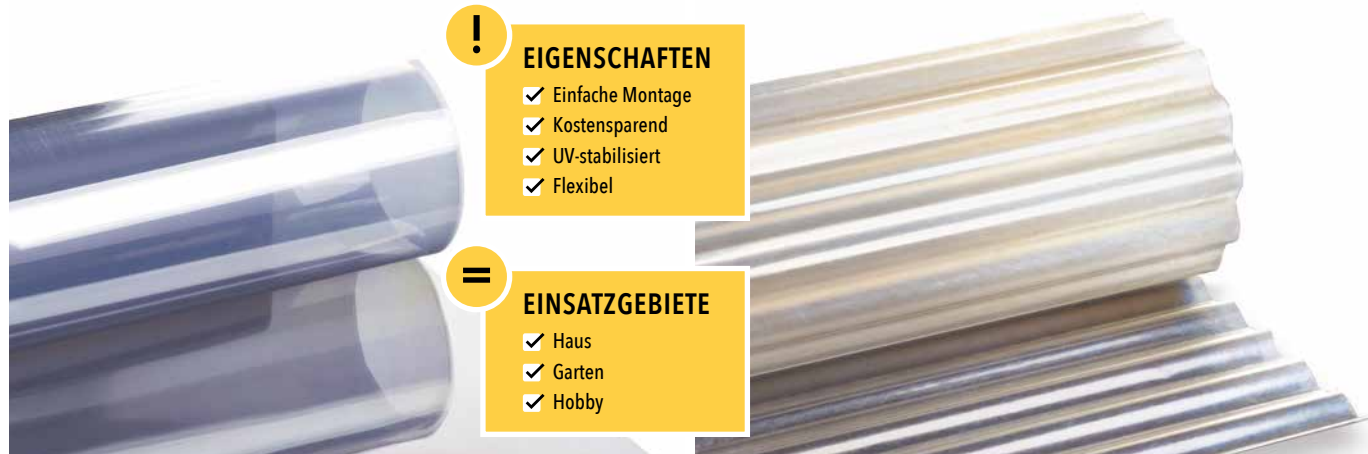

**!** **EIGENSCHAFTEN**

- ✓ Einfache Montage
- ✓ Kostensparend
- ✓ UV-stabilisiert
- ✓ Flexibel

**=** **EINSATZGEBIETE**

- ✓ Haus
- ✓ Garten
- ✓ Hobby

Foto	Artikel	Farbe	Rollenhöhe/ Wasserlauf (mm)	Rollenlänge (lfd. m)	Art.-Nr.	Preis in € + MwSt.*	Preis in € inkl. MwSt.*	
	Lichtrollen aus Kunststoff eben	glasklar	1000	35	61210	16,80	19,99 (pro m <sup>2</sup> )	
			1250	30	61212			
			Zuschnitte (Kürzung der Rollenlänge)				29,99	29,99 (pro m <sup>2</sup> )
	<b>TEJEPLAST</b> Lichtwellrollen aus GFK (Glasfaser- verstärktes Polyesterharz) Profil S 76/18 Runde Welle	natur- transparent	1000	30	65010	25,20	29,99 (pro m <sup>2</sup> )	
			1250		65012			
			1500		65015			
			2000	65020				
			2500	65025				
			3000	65030				
			3500	20	65035	25,20	29,99 (pro m <sup>2</sup> )	
			4000	20	65040			
			Zuschnitte (Kürzung der Rollenlänge)				25,20	29,99 (pro m <sup>2</sup> )
			1000	5	65210	12,60	14,99 (pro m <sup>2</sup> )	
1250		65212						
1500		65215						
2000		65220						
2500		65225						





**EIGENSCHAFTEN  
ONDALUX®**

- ✓ Sehr gute mechanische Haltbarkeit
- ✓ Leichte Verlegung
- ✓ UV- und witterungsbeständig
- ✓ Auf allen Dachträgern verlegbar

**EINSATZGEBIETE  
ONDALUX®**

- ✓ Vordächer
- ✓ Nebengebäude
- ✓ Carports
- ✓ Gartenhäuser

Foto	Artikel	Farbe	Maße (in mm)	Stärke (in mm)	Lieferform	Art.-Nr.	Preis in € + MwSt.*	Preis in € inkl. MwSt.*
	ONDALUX® Bitumenwellplatte	schwarz	2000 x 950	ca. 2,6	1 Stück	90150	25,20	29,99 (pro Stück)
	ONDALUX® Firsthaube	schwarz	180 x 180 x 1000 Decklänge: 900		1 Stück	90152	25,20	29,99 (pro Stück)
	ONDALUX® Ortgang	schwarz	180 x 180 x 1100 Decklänge: 900		1 Stück	90154	30,24	35,99 (pro Stück)
	Befestigungsnägel mit Kunststoffkopf	schwarz	Länge: ca. 65		100er Beutel	90156	29,40	34,99 (pro Beutel)
					400er Beutel	90157	64,70	76,99 (pro Beutel)
	ONDALUX® Profilfüller	schwarz	Länge: ca. 1000		1 Stück	90160	11,76	13,99 (pro Stück)

## TEJEMACRO

### Das Herstellerwerk leistet 10 Jahre Garantie auf:

- Witterungsbeständigkeit
- UV-Beständigkeit
- Oberflächenbeschaffenheit
- Formbeständigkeit

Voraussetzung ist die ordnungsgemäße Verarbeitung und Lagerung gemäß unseren Angaben!

### Das Herstellerwerk leistet 10 Jahre Garantie auf Hagelschlag. (Hagelkorn Ø bis 40 mm/Fallgeschwindigkeit bis 16 m/sek. bei TEJEMACRO K 76/18)



### Uneingeschränkte Hagelschlaggarantie auf TEJEMACRO Welle Wabe gemäß Herstellerangaben!

Die Höhe der Garantie ist beschränkt auf den Plattenwert. Alle übrigen Reklamationen wie Folgeschäden bzw. De- und Neumontage-Kosten werden von dieser Garantie ausdrücklich ausgeschlossen.

Einen Garantieanspruch erkennen wir nur an, wenn uns die Reklamation unverzüglich gemeldet und uns vor der Demontage die Möglichkeit der Besichtigung vor Ort eingeräumt wird.



Für TEJEMACRO  
Welle Wabe

## TEJESINUS

### Das Herstellerwerk leistet bis zu 30 Jahre Garantie auf:

- Witterungsbeständigkeit
- UV-Beständigkeit
- Oberflächenbeschaffenheit
- Formbeständigkeit

Voraussetzung ist die ordnungsgemäße Verarbeitung und Lagerung gemäß unseren Angaben!

### Das Herstellerwerk leistet 20 Jahre Garantie auf Hagelschlag. (Hagelkorn Ø bis 20 mm/Fallgeschwindigkeit bis 21 m/sek.)



Die Höhe der Garantie ist beschränkt auf den Plattenwert. Alle übrigen Reklamationen wie Folgeschäden bzw. De- und Neumontage-Kosten werden von dieser Garantie ausdrücklich ausgeschlossen.

Einen Garantieanspruch erkennen wir nur an, wenn uns die Reklamation unverzüglich gemeldet und uns vor der Demontage die Möglichkeit der Besichtigung vor Ort eingeräumt wird.



## TEJEREPRO SPUNDWAND

### Das Herstellerwerk leistet 8 Jahre Garantie auf:

- Witterungsbeständigkeit
- UV-Beständigkeit
- Oberflächenbeschaffenheit
- Formbeständigkeit

Voraussetzung ist die ordnungsgemäße Verarbeitung und Lagerung gemäß unseren Angaben!

### Das Herstellerwerk leistet 5 Jahre Garantie auf Hagelschlag. (Hagelkorn Ø bis 13 mm/Fallgeschwindigkeit bis 20 m/sek.)



Die Höhe der Garantie ist beschränkt auf den Plattenwert. Alle übrigen Reklamationen wie Folgeschäden bzw. De- und Neumontage-Kosten werden von dieser Garantie ausdrücklich ausgeschlossen.

Einen Garantieanspruch erkennen wir nur an, wenn uns die Reklamation unverzüglich gemeldet und uns vor der Demontage die Möglichkeit der Besichtigung vor Ort eingeräumt wird.



## NOVAKLAR

### Das Herstellerwerk leistet 5 Jahre Garantie auf:

- Witterungsbeständigkeit
- UV-Beständigkeit
- Oberflächenbeschaffenheit
- Formbeständigkeit

Voraussetzung ist die ordnungsgemäße Verarbeitung und Lagerung gemäß unseren Angaben!

### Das Herstellerwerk leistet 5 Jahre Garantie auf Hagelschlag. (Hagelkorn Ø bis 20 mm/Fallgeschwindigkeit bis 10 m/sek.)



Die Höhe der Garantie ist beschränkt auf den Plattenwert. Alle übrigen Reklamationen wie Folgeschäden bzw. De- und Neumontage-Kosten werden von dieser Garantie ausdrücklich ausgeschlossen.

Einen Garantieanspruch erkennen wir nur an, wenn uns die Reklamation unverzüglich gemeldet und uns vor der Demontage die Möglichkeit der Besichtigung vor Ort eingeräumt wird.



Die Nachweispflicht dieser Daten liegt beim Kunden.

*Wir zeigen Ihnen, wie's geht!*

## Überdachungen mit Lichtplatten – ideal zur Selbstmontage.

Entdecken Sie die Vielfalt unserer Lichtplatten und legen Sie los, denn auch die Selbstmontage ist ganz einfach. Ob aus Polycarbonat, Acrylglas oder PVC: Die Lichtplatten sind alle gut zu handhaben und problemlos zu verarbeiten. Auch für die Montage der Lichtplatten greifen Sie auf das abgestimmte Sortiment unserer Bauteile und Montagematerialien zurück. Hier passt alles perfekt zusammen und Sie kommen bestimmt ganz schnell zum Ziel!

Einfach mehr bei T&J:

### Online Verlegeanleitung

Lichtplatten zu verlegen und feste Überdachungen zu bauen geht mit unserer Anleitung ganz einfach! Scannen Sie einfach diesen QR-Code und Sie gelangen direkt zu den Verlege- und Montageanleitungen. Los geht's!



## Auf das richtige Material kommt es an!

Achten Sie bei der Auswahl der Lichtplatten auf den Einsatzbereich, um sich für das richtige Material zu entscheiden. Polycarbonat-Lichtplatten bieten höchste Schlagfestigkeit und Witterungsbeständigkeit. Acryl-Lichtplatten bestehen durch hohe Lichtdurchlässigkeit und UV-Beständigkeit. PVC-Lichtplatten sind witterungsbeständig, einfach zu verlegen und durch ihre Chemikalienbeständigkeit vielseitig einsetzbar.

Mehr Infos zum Material der Lichtplatten finden Sie ab Seite 60. Bei Fragen helfen Ihnen unsere Experten gerne!

*Qualität bei T&J:*

# Terrassendächer

## HIER KOMMT DER SOMMER...

Für viele Menschen ist der Garten ein Ort, an dem Sie Energie tanken und sich neue Anregungen holen können. Das geht natürlich nur, solange das Wetter mitspielt.

T&J bietet verschiedene Lösungen, um Ihren Garten jederzeit genießen zu können. Auch Sie können diese Möglichkeiten nutzen. Im Frühjahr genießen Sie die ersten Strahlen der Sonne – im Sommer sitzen Sie gut geschützt an Ihrem neuen Lieblingsort – im Herbst können Ihnen die Regenschauer nichts anhaben.

Mit dem T&J Angebot können Sie Ihr Terrassendach völlig frei zusammenstellen. Sie haben die Auswahl aus 4 Standardfarben im Aluminiumbereich und Ihnen stehen 12 verschiedene Stegplatten für die Bedachung zur Verfügung.

## ZUSÄTZLICH IM LIEFERPROGRAMM:

Glasschiebewände mit extra niedriger Bodenschiene.

Weitere Optionen wie Beleuchtung, Winkelstreben, vorgefertigte Fundamentstützen und vieles anderes Zubehör lassen keine Wünsche offen.

Investieren Sie in bleibende Werte, an denen Sie noch lange Freude haben werden.

Garantie  
gemäß Hersteller

10 Jahre auf Aluminium-Konstruktionen  
10 Jahre auf Handhabungsstandard laut Qualicoat  
(Außenbereich 5 Meter Beurteilungsabstand /  
Innenbereich 3 Meter Beurteilungsabstand)

10  
JAHRE  
GARANTIE





Terrassendach GOLDEN LINE für Stegplatten und Glas \_\_\_\_\_ ab **82**



Zubehör für Terrassendächer \_\_\_\_\_ **84**



Freistehende Konstruktion \_\_\_\_\_ **84**







Glasschiebewände und passende Aluminium Lichtkeile \_\_\_\_\_ **85**



Terrassenbausatz KATTO \_\_\_\_\_ ab **86**



In folgenden Farben erhältlich:

-  weiß (RAL 9016)
-  anthrazit (RAL 7016) Strukturlack
-  schwarz (RAL 9005) Strukturlack
-  grau (RAL 9007) Strukturlack

Weitere Farben auf Anfrage

Jetzt inklusive Dacheindeckung mit KLASSIK TOP X-Platten in glasklar.



**EIGENSCHAFTEN**

- ✓ Bestes Preis-Leistungs-Verhältnis
- ✓ Lieferbar in 4 Farbausführungen zu einem Preis
- ✓ 20 Standardmaße
- ✓ Andere Stegplatten auf Anfrage möglich
- ✓ vorbereitet für 8° Dachneigung, verstellbar von 5° bis 15°
- ✓ Wasser-Dachrinne nicht sichtbar im Profil integriert
- ✓ Einfache Montage durch mitgelieferte Aufbauanleitung
- ✓ Selbstbaupaket
- ✓ ca. 135 kg/m<sup>2</sup> Dachschneelast nach statischem Nachweis möglich
- ✓ Pfostenabmessung 11 x 11 cm

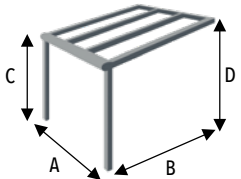
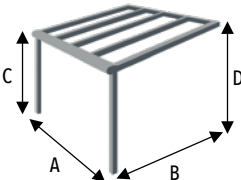
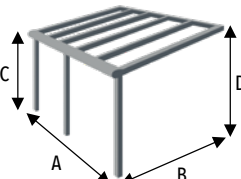
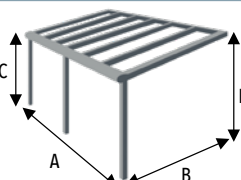
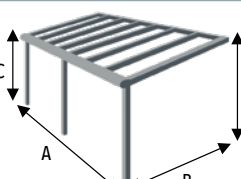





Zeichnung	A = Breite (mm)	B = Tiefe Mitte Pfosten (mm)	C = empfohlene Durchgangshöhe vorne (mm)	D = Höhe Oberkante Wandanschluss hinten (mm)	Stützen Anzahl	Fächer Anzahl	Art.-Nr.	Preis in € + MwSt.*	Preis in € inkl. MwSt.*
	3000	2500	2100	2596	2	3	77031	2.310,92	2.749,99 (pro Stück)
				2666			77032	2.647,05	3.149,99 (pro Stück)
				2736			77033	2.983,18	3.549,99 (pro Stück)
				2806			77034	3.277,30	3.899,99 (pro Stück)
Sondermaße und freistehende Dächer auf Anfrage!									
	4000	2500	2100	2596	2	4	77041	2.815,12	3.349,99 (pro Stück)
				2666			77042	3.151,25	3.749,99 (pro Stück)
				2736			77043	3.487,39	4.149,99 (pro Stück)
				2806			77044	3.823,52	4.549,99 (pro Stück)
Sondermaße und freistehende Dächer auf Anfrage!									
	5000	2500	2100	2596	3	5	77051	3.361,34	3.999,99 (pro Stück)
				2666			77052	3.697,47	4.399,99 (pro Stück)
				2736			77053	4.033,61	4.799,99 (pro Stück)
				2806			77054	4.369,74	5.199,99 (pro Stück)
Sondermaße und freistehende Dächer auf Anfrage!									
	6000	2500	2100	2596	3	6	77061	3.907,55	4.649,99 (pro Stück)
				2666			77062	4.201,67	4.999,99 (pro Stück)
				2736			77063	4.537,81	5.399,99 (pro Stück)
				2806			77064	4.831,92	5.749,99 (pro Stück)
Sondermaße und freistehende Dächer auf Anfrage!									
	7000	2500	2100	2596	3	7	77071	4.411,76	5.249,99 (pro Stück)
				2666			77072	4.705,87	5.599,99 (pro Stück)
				2736			77073	4.999,99	5.949,99 (pro Stück)
				2806			77074	5.294,11	6.299,99 (pro Stück)
Sondermaße und freistehende Dächer auf Anfrage!									

Inklusive Dacheindeckung mit KLASSIK TOP X-Platten in glasklar. Andere Stegplatten gegen Aufpreis möglich.



Zeichnung	A = Breite (mm)	B = Tiefe Mitte Pfosten (mm)	C = empfohlene Durchgangshöhe vorne (mm)	D = Höhe Oberkante Wandanschluss hinten (mm)	Stützen Anzahl	Fächer Anzahl	Art.-Nr.	Preis in € + MwSt.*	Preis in € inkl. MwSt.*
	3000	2500	2100	2596	2	4	77331	2.857,13	3.399,99 (pro Stück)
		3000		2666			77332	3.361,34	3.999,99 (pro Stück)
		3500		2736			77333	3.949,57	4.699,99 (pro Stück)
		4000		2806			77334	4.705,87	5.599,99 (pro Stück)
Sondermaße und freistehende Dächer auf Anfrage!									
	4000	2500	2100	2596	3	5	77341	3.613,44	4.299,99 (pro Stück)
		3000		2666			77342	4.117,64	4.899,99 (pro Stück)
		3500		2736			77343	4.705,87	5.599,99 (pro Stück)
		4000		2806			77344	5.546,21	6.599,99 (pro Stück)
Sondermaße und freistehende Dächer auf Anfrage!									
	5000	2500	2100	2596	3	7	77351	4.369,74	5.199,99 (pro Stück)
		3000		2666			77352	4.873,94	5.799,99 (pro Stück)
		3500		2736			77353	5.462,18	6.499,99 (pro Stück)
		4000		2806			77354	6.386,55	7.599,99 (pro Stück)
Sondermaße und freistehende Dächer auf Anfrage!									
	6000	2500	2100	2596	3	8	77361	5.126,04	6.099,99 (pro Stück)
		3000		2666			77362	5.630,24	6.699,99 (pro Stück)
		3500		2736			77363	6.218,48	7.399,99 (pro Stück)
		4000		2806			77364	7.310,92	8.699,99 (pro Stück)
Sondermaße und freistehende Dächer auf Anfrage!									
	7000	2500	2100	2596	4	9	77371	5.882,34	6.999,99 (pro Stück)
		3000		2666			77372	6.386,55	7.599,99 (pro Stück)
		3500		2736			77373	6.974,78	8.299,99 (pro Stück)
		4000		2806			77374	8.235,29	9.799,99 (pro Stück)
Sondermaße und freistehende Dächer auf Anfrage!									

Inklusive 8 mm VSG-Glaseindeckung in klar  
Aufpreis Milchglas: 10%

Foto	Artikel	Farbe	Maße (mm)	Art.-Nr.	Preis in € + MwSt.*	Preis in € inkl. MwSt.*
	<b>SOCKELFUNDAMENT</b> aus Beton mit Regenwasser- auslauf inkl. Rohrverlängerung aus PVC		Breite x Tiefe x Höhe: 220 x 220 x 300	77220	84,03	99,99 (pro Stück)
	<b>FUNDAMENTEINSCHUB</b> aus Beton		Breite x Tiefe x Höhe: 100 x 100 x 950	77221	42,01	49,99 (pro Stück)
	<b>BOHRKRONE</b>		Ø Durchmesser: Für Regenfallrohr 83 mm	77224	25,20	29,99 (pro Stück)
	<b>ALU-STÜTZPFOSTEN</b> 2 mm Wandstärke	weiß (RAL 9016)	110 x 110 x 2400	77234	134,45	159,99 (pro Stück)
		anthrazit (RAL 7016) Strukturlack	110 x 110 x 3000	77235	168,06	199,99 (pro Stück)
		schwarz (RAL9005) Strukturlack	110 x 110 x 3500	77236	201,67	239,99 (pro Stück)
		grau (RAL9007) Strukturlack	110 x 110 x 4800	77237	277,30	329,99 (pro Stück)
			110 x 110 x 6000	77238	336,13	399,99 (pro Stück)
	<b>PFOSTENKAPPE</b> für ALU-Stützpfosten/ ALU-Verstärkungsprofil	schwarz	110 x 110	77228	12,60	14,99 (pro Stück)
	<b>U-PROFIL</b>	pressblank	110 x 110	77227	16,80	19,99 (pro Stück)
	<b>90° ROHRBOGEN</b> aus PVC	grau	Ø Durchmesser: 80 mm	77225	12,60	14,99 (pro Stück)

## Ob Polycarbonat oder Glas ...

### Freistehende Konstruktion von T&J

Die Immobilie bietet keine geeignete Möglichkeit, um eine Überdachung daran zu befestigen? Oder der schönste Platz befindet sich mitten im Garten? Dann ist die freistehende Überdachung die richtige Wahl. Anstelle einer Wand, an der die Überdachung befestigt wird, werden Pfosten platziert. Und das Schöne ist, es ist alles benötigte im Lieferumfang enthalten.





Das Paket besteht aus Pfosten, Trägern, U-Elementen und Abdeckkappen. Für die beste Stabilität sorgen die optionalen Pfostenanker.



Zeichnung / Produkt	Breite (mm)	Träger (mm)	Pfosten Anzahl	Art.-Nr.	Preis in € + MwSt.*	Preis in € inkl. MwSt.*
	3000	1 x 3000	2	77251	840,33	999,99 (pro Stück)
	4000	1 x 4800		77252	1.008,39	1.199,99 (pro Stück)
	5000	1 x 4800		77253	1.176,46	1.399,99 (pro Stück)
	6000	1 x 6000		77254	1.680,66	1.999,99 (pro Stück)
	7000	2 x 3500	3	77255	1.848,73	2.199,99 (pro Stück)
<b>Bodenanker</b> für Mittelpfosten				77430	151,25	179,99 (pro Stück)
für Endpfosten				77431	151,25	179,99 (pro Stück)



In folgenden Farben erhältlich:

-  weiß (RAL 9016)
-  anthrazit (RAL 7016) Strukturlack
-  schwarz (RAL 9005) Strukturlack
-  grau (RAL 9007) Strukturlack

Weitere Farben auf Anfrage

**EIGENSCHAFTEN LICHTKEILE**

- ✓ Komplett vorgefertigt
- ✓ Inkl. 8 mm VSG
- ✓ Flaches Aluminiumprofil 50 mm

**EIGENSCHAFTEN**

- ✓ Glasschiebeelemente ringsum zu öffnen aus ESG 10 mm

**INKLUSIVE**

- ✓ ESG 10 mm
- ✓ Pfostenprofile-, Ober- und Unterschiene aus Aluminium
- ✓ U-Profile
- ✓ Montageset
- ✓ Einstellbare Rollen
- ✓ Edelstahlgriff, beidseitig

Artikel	Breite (mm) bis	Durchgangshöhe / Montagehöhe (mm)	Anzahl Scheiben	Breite Glasscheiben (mm)	Art.-Nr.	Preis in € + MwSt.*	Preis in € inkl. MwSt.*
Schiebewand	A 2000	2100 bis 2500	2	1015	77411	1.260,50	1.499,99 (pro Stück)
	B 2660		3	900	77412	1.512,60	1.799,99 (pro Stück)
	C 3000		3	1015	77413	1.596,63	1.899,99 (pro Stück)
	D 3540	2100 bis 2500	4	900	77414	1.680,66	1.999,99 (pro Stück)
	E 4000		4	1015	77415	1.848,73	2.199,99 (pro Stück)
	G 5000		5	1015	77417	2.100,83	2.499,99 (pro Stück)

Foto	Artikel	Höhe Wandseite (mm)	Für Dachtiefe (mm)	Felder	Art.-Nr.	Preis in € + MwSt.*	Preis in € inkl. MwSt.*
	Lichtkeil 1	330	2500	1	77421	1.092,43	1.299,99 (pro Stück)
	Lichtkeil 2	397	3000	2	77422	1.260,50	1.499,99 (pro Stück)
	Lichtkeil 3	465	3500	2	77423	1.428,56	1.699,99 (pro Stück)
	Lichtkeil 4	533	4000	2	77424	1.596,63	1.899,99 (pro Stück)

Achtung: Die Lichtkeile 1 - 4 sind nur für Standarddächer mit Standarddachneigung geeignet! Sonderanfertigungen sind auf Anfrage erhältlich.

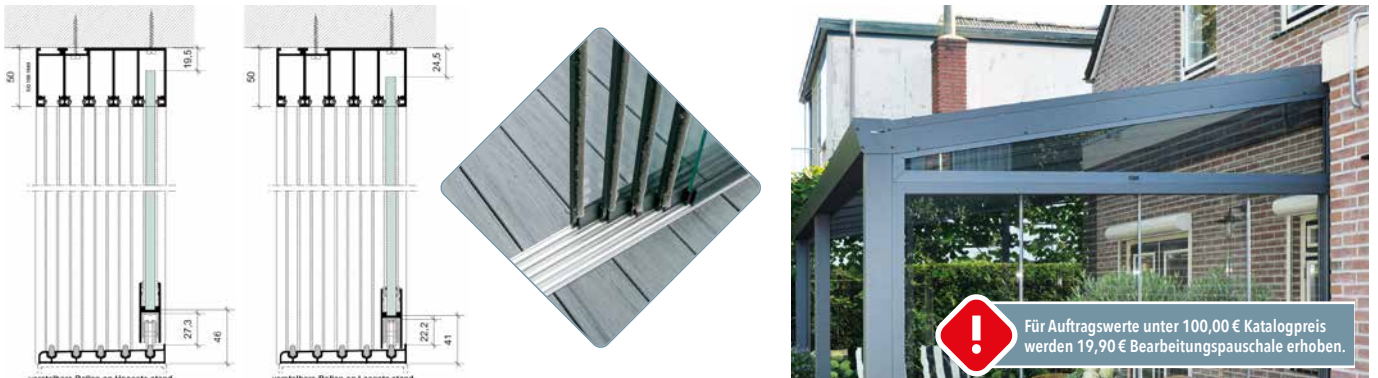

**!** Für Auftragswerte unter 100,00 € Katalogpreis werden 19,90 € Bearbeitungspauschale erhoben.

Bei der Bestellung von Glasschiebewänden, muss das lichte Maß angegeben werden. Die Überlappung von Glas ist variabel nach Breite, Lieferung, Ober- und Unterrail in Standardlängen, vor Ort anzupassen Glas und Glasträgern in Standardbreiten geliefert. Das Aufmaß der Glasschiebewände sollte nach Erstellung des Daches erfolgen! \*Nicht alle Bauteile sind farbig angelegt = naturbelassen.

# Terrassendachbausatz KATTO

## SO EINFACH GEHT'S:

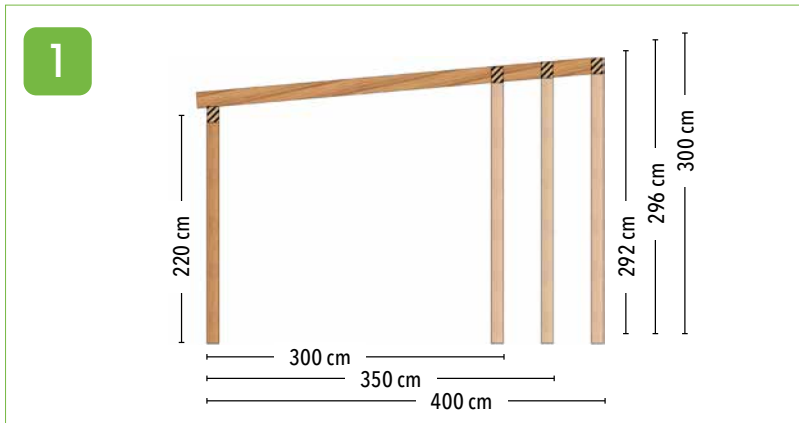

### GRÖSSE WÄHLEN

Wählen Sie zunächst Ihre Wunschgröße. Die Durchgangshöhe vorne beträgt bei allen Modellen ca. 220 cm. Die Wandanschlusshöhe variiert je nach Bautiefe und Eindeckungsvariante zwischen ca. 292 cm und ca. 300 cm. Das Gefälle pro 100 cm Tiefe beträgt ca. 9 cm.

Als Option bietet T&J auch eine Version für eine freistehende Montage. Das ist insbesondere bei Fassaden mit Wärmedämm-Verbund-System ratsam.



2

### DACHEINDECKUNG WÄHLEN

Dann suchen Sie sich die passende Dachabdeckung. Hier bieten wir Ihnen drei verschiedene Eindeckungen in unterschiedlichen Färbungen. Lichtplatten in klar, bronze und silbergrau-durchscheinend, Glasplatten in klar und opal sowie Stegplatten in klar, bronze und opal



3

### EINFACHE MONTAGE

Zur Montage erhalten Sie von T&J eine detaillierte Montageanleitung! Scannen Sie einfach den QR-Code und laden sie die gewünschte Montageanleitung herunter.

Los geht's!



*Alles drin*

## Das alles ist im Lieferumfang enthalten:

- Hergestellt aus Leimholz BSH 11 Sichtqualität nach DIN 1052, (bei Lichtplatten aus KVH) Pfosten und Kopfbänder 12 x 12 cm, Pfetten 12 x 16 cm, Sparren 8 x 16 cm
- Leimholzbausatz / KVH inkl. Montagematerial (außer Wand- und Bodenbefestigung)
- Alle sichtbaren Aluminiumzubehöreile in pressblank
- Je nach gewählter Bedachung mit passendem Dachrinnen-Set
- Je nach gewählter Eindeckung Stegplatten mit Zubehör
- Je nach gewählter Eindeckung VSG-Glasscheiben mit Zubehör
- Je nach gewählter Eindeckung Lichtplatten mit Zubehör
- Schraubmaterial in Edelstahl

### Statik Optional erhältlich

Die Statik des Vordachs ist für die Wind- und Schneelastzone 2 berechnet. Wenn eine Statik für einen Bauantrag benötigt wird, können Sie diese vorab für 350,00 € unter der Artikelnummerer 100001 bei Ihrem Fachhändler bestellen. Der Betrag wird bei Bestellung des Vordachs verrechnet.

### Unser Tipp

Damit Sie lange Freude an Ihrem neuen Terrassendach haben, muss das Leimholz / KVH vorab mit einer geeigneten Holzschutzlasur oder einem deckenden Anstrich geschützt werden. Hierbei ist die Verträglichkeit der Anstriche mit den Materialien der Eindeckung zu beachten.

### Optional auch erhältlich mit:

- Wandpfosten, wenn eine Fassadenbefestigung nicht möglich ist
- Bausatz weiß grundiert auf Anfrage möglich
- Aluminiumdachrinnensets und alle sichtbaren Aluminiumteile in pressblank, weiß und anthrazit



Fundamente, H-Anker mit Bolzen und Wandbefestigungsmaterialien gehören **nicht** zum Lieferumfang. Je nach Einbauort werden unterschiedliche Anforderungen an diese gestellt. Für die richtige Auswahl wenden Sie sich bitte an Ihren Fachberater.



## KOMPLETTBAUSATZ MIT POLYCLEAR - Die kostengünstige Qualitätsplatte



	Farbe	D-Art.-Nr.	Preis in € + MwSt.	Preis in € inkl. MwSt.	Farbe	D-Art.-Nr.	Preis in € + MwSt.	Preis in € inkl. MwSt.	Farbe	D-Art.-Nr.	Preis in € + MwSt.	Preis in € inkl. MwSt.	
Breite	307,5 cm				408 cm				508,5 cm				
	300 cm	glasklar	38001	1.773,10	2.109,99	glasklar	38002	2.117,64	2.519,99	glasklar	38005	2.529,40	3.009,99
		weiß-opal	38021	1.873,94	2.229,99	weiß-opal	38022	2.235,29	2.659,99	weiß-opal	38025	2.663,86	3.169,99
		bronze	38041	1.966,38	2.339,99	bronze	38042	2.378,14	2.829,99	bronze	38045	2.857,13	3.399,99
TIEFE	350 cm	-	-	-	glasklar	38003	2.277,30	2.709,99	glasklar	38006	2.731,08	3.249,99	
		-	-	-	weiß-opal	38023	2.403,35	2.859,99	weiß-opal	38026	2.882,34	3.429,99	
		-	-	-	bronze	38043	2.571,42	3.059,99	bronze	38046	3.100,83	3.689,99	
400 cm	-	-	-	-	glasklar	38004	2.436,97	2.899,99	glasklar	38007	2.932,76	3.489,99	
	-	-	-	-	weiß-opal	38024	2.571,42	3.059,99	weiß-opal	38027	3.092,43	3.679,99	
	-	-	-	-	bronze	38044	2.781,50	3.309,99	bronze	38047	3.352,93	3.989,99	
450 cm	-	-	-	-	glasklar	38120	2.605,03	3.099,99	glasklar	38122	3.126,04	3.719,99	
	-	-	-	-	weiß-opal	38124	2.747,89	3.269,99	weiß-opal	38126	3.294,11	3.919,99	
	-	-	-	-	bronze	38128	2.983,18	3.549,99	bronze	38130	3.605,03	4.289,99	
500 cm	-	-	-	-	glasklar	38121	2.764,70	3.289,99	glasklar	38123	3.327,72	3.959,99	
	-	-	-	-	weiß-opal	38125	2.915,96	3.469,99	weiß-opal	38127	3.504,19	4.169,99	
	-	-	-	-	bronze	38129	3.193,27	3.799,99	bronze	38131	3.848,73	4.579,99	
Sondermaße	Auf Anfrage				Auf Anfrage				Auf Anfrage				
Aufpreis Pfostensatz freistehende Montage für Wandpfosten für 3 - 5 m Breite:							38000	168,06	199,99				

## KOMPLETTBAUSATZ MIT HEATBLOC 16 - Die sonnenreflektierende Klimaplatte



	Farbe	D-Art.-Nr.	Preis in € + MwSt.	Preis in € inkl. MwSt.	Farbe	D-Art.-Nr.	Preis in € + MwSt.	Preis in € inkl. MwSt.	Farbe	D-Art.-Nr.	Preis in € + MwSt.	Preis in € inkl. MwSt.	
Breite	307,5 cm				408 cm				508,5 cm				
	300 cm	weiß-opal	38101	2.067,22	2.459,99	weiß-opal	38102	2.495,79	2.969,99	weiß-opal	38105	2.999,99	3.569,99
	350 cm	-	-	-	weiß-opal	38103	2.705,87	3.219,99	weiß-opal	38106	3.260,50	3.879,99	
TIEFE	400 cm	-	-	-	weiß-opal	38104	2.924,36	3.479,99	weiß-opal	38107	3.529,40	4.199,99	
	450 cm	-	-	-	weiß-opal	38140	3.134,45	3.729,99	weiß-opal	38142	3.789,91	4.509,99	
	500 cm	-	-	-	weiß-opal	38141	3.352,93	3.989,99	weiß-opal	38143	4.050,41	4.819,99	
Sondermaße	Auf Anfrage				Auf Anfrage				Auf Anfrage				
Aufpreis Pfostensatz freistehende Montage für Wandpfosten für 3 - 5 m Breite:							38000	168,06	199,99				

## KOMPLETTBAUSATZ MIT POLY BREITKAMMER ANTIHAGEL - Die transparente Breitkammerplatte



	Farbe	D-Art.-Nr.	Preis in € + MwSt.	Preis in € inkl. MwSt.	Farbe	D-Art.-Nr.	Preis in € + MwSt.	Preis in € inkl. MwSt.	Farbe	D-Art.-Nr.	Preis in € + MwSt.	Preis in € inkl. MwSt.	
Breite	307,5 cm				408 cm				508,5 cm				
	300 cm	glasklar	38061	1.966,38	2.339,99	glasklar	38062	2.378,14	2.829,99	glasklar	38065	2.857,13	3.399,99
		weiß-opal	38081	2.067,22	2.459,99	weiß-opal	38082	2.495,79	2.969,99	weiß-opal	38085	2.999,99	3.569,99
TIEFE	350 cm	-	-	-	glasklar	38063	2.571,42	3.059,99	glasklar	38066	3.100,83	3.689,99	
		-	-	-	weiß-opal	38083	2.705,87	3.219,99	weiß-opal	38086	3.260,50	3.879,99	
	400 cm	-	-	-	glasklar	38064	2.781,50	3.309,99	glasklar	38067	3.352,93	3.989,99	
	-	-	-	weiß-opal	38084	2.924,36	3.479,99	weiß-opal	38087	3.529,40	4.199,99		
450 cm	-	-	-	-	glasklar	38132	2.983,18	3.549,99	glasklar	38134	3.605,03	4.289,99	
	-	-	-	-	weiß-opal	38136	3.134,45	3.729,99	weiß-opal	38138	3.789,91	4.509,99	
	500 cm	-	-	-	glasklar	38133	3.193,27	3.799,99	glasklar	38135	3.848,73	4.579,99	
	-	-	-	weiß-opal	38137	3.352,93	3.989,99	weiß-opal	38139	4.050,41	4.819,99		
Sondermaße	Auf Anfrage				Auf Anfrage				Auf Anfrage				
Aufpreis Pfostensatz freistehende Montage für Wandpfosten für 3 - 5 m Breite:							38000	168,06	199,99				

Alle Produkte dieser Seite gehören zu Rabattgruppe D

Alle Preise verstehen sich inklusive der gesetzlichen Mehrwertsteuer. Alle genannten Maße sind Nennmaße. Sondermaße auf Anfrage möglich.

*Qualität bei T&J:*

# Profilbleche aus Stahl

## PROFILBLECHE UND ZUBEHÖR

Gartenhäuser, Carports, Veranden, Hallen oder andere Nebengebäude überdachen – mit den extrem witterungsbeständigen Profilblechen von T&J – kein Problem. Die feuerverzinkten und zusätzlich einseitig beschichteten Profilbleche bieten Ihrem Dach perfekte Sicherheit und Schutz. Sie werden nach dem höchsten Qualitätsstand mit modernsten Maschinen hergestellt und halten sicher Ihren Erwartungen von Langlebigkeit und Dichtigkeit stand. Profitieren auch Sie von unseren jahrelangen Markterfahrungen und unserer Zusammenarbeit mit zertifizierten Herstellern!

Für die Realisierung Ihres persönlichen Projektes stehen Ihnen im Sortiment von T&J verschiedenste Profilierungen und Farben zur Verfügung.

Sie suchen zum Beispiel eine robuste und ansprechende Überdachung für Ihr Carport? Dann lohnt es sich bestimmt, einmal einen prüfenden Blick auf unsere Produktpalette zu werfen. Neben den Standard-Trapezblechen empfehlen wir Ihnen speziell für diesen Einsatzbereich Platten mit einer zusätzlichen Antikondensbeschichtung (Vlies). Die auf der Unterseite der Profilbleche kaschierten Vliesstoffe haben die Eigenschaft, zeitweise auftretendes Kondenswasser zu speichern. Sie verhindern im Allgemeinen das lästige Abtropfen. Die gespeicherte Feuchtigkeit wird dann bei geänderten Witterungsbedingungen und entsprechender Belüftung wieder an die Umgebung abgegeben.

Wenn Sie eine optisch äußerst ansprechende Lösung, wie z. B. bei Spitzdach-Carports suchen, sollten Sie sich für die Platten mit der Dachpfannenoptik entscheiden. Auch diese können selbstverständlich mit der Antikondensbeschichtung (Vlies) versehen werden.

Auch Großprojekte, wie z. B. Industriehallen, Schleppdächer usw. können natürlich mit den Stahltrapezplatten von T&J realisiert werden.

Zur Abrundung des Sortimentes stehen Ihnen eine Vielzahl von Kantteilen und Zubehör zur Verfügung. Tauchen Sie nun ein in unsere ideenwelt und überzeugen sich von unserer Produktvielfalt auf den folgenden Seiten! Ihr Fachhändler berät Sie gern.







**MATERIALKUNDE -  
Vorstellung Profilbleche** \_\_\_\_\_ **90**



**STAHLTRAPEZ Profil 138/20  
+ Kanteile und Zubehör** \_\_\_\_\_ **ab 92**



**STAHLTRAPEZ Profil 207/35  
+ Kanteile und Zubehör** \_\_\_\_\_ **ab 94**



**STAHLWELLBLECH Profil S 76/18  
+ Kanteile und Zubehör** \_\_\_\_\_ **ab 96**



**STAHLPFANNENBLECH Profil 177/47  
+ Kanteile und Zubehör** \_\_\_\_\_ **ab 98**

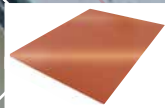

**FLACHBLECHE - Stahl** \_\_\_\_\_ **100**



**SONDERKANTEILE - Stahl** \_\_\_\_\_ **101**



**LICHTPLATTEN für Profilbleche** \_\_\_\_\_ **102**



### PROFILBLECHE AUS STAHL MIT POLYESTERBESCHICHTUNG 25 MY

Die Polyesterbeschichtung 25 my ist die klassische Oberflächenbeschichtung. Sie ist von hoher Qualität und wird sowohl für Wand- als auch für Dachverkleidungen verwendet. Mit ihrer guten Korrosions- und Farbbeständigkeit ist die Polyesterbeschichtung 25 my die am meisten verwendete Beschichtung in Europa und hat eine völlig glatte und leicht glänzende Oberfläche. Der Hersteller gewährt 5 Jahre Garantie auf Durchrostung (siehe Herstellerangaben). Sie ist eine preisgünstige Beschichtung und kann in einer Vielzahl von Profilierungen und Kantenteilen gefertigt werden. Die Platten mit dieser Beschichtung finden ihren Einsatz in Carport- und Schuppenbedachungen sowie Scheunen und Holzunterständen.



### PROFILBLECHE AUS STAHL MIT PURAMID BESCHICHTUNG 60 MY

Die PURAMID-Beschichtung 60 my ist eine ausgezeichnete und sehr hochwertige Beschichtung. Mit einer hervorragenden Korrosions- und Farbbeständigkeit findet diese Beschichtung Ihren Einsatz überall dort, wo sehr viel Wert auf lange Lebensdauer und hohe UV-Beständigkeit gelegt wird. Mit der leicht strukturierten und glänzenden Oberfläche wird diese Beschichtung in sehr vielen Anwendungsbereichen eingesetzt. Der Hersteller gewährt 20 Jahre Garantie auf Durchrostung (siehe Herstellerangaben).

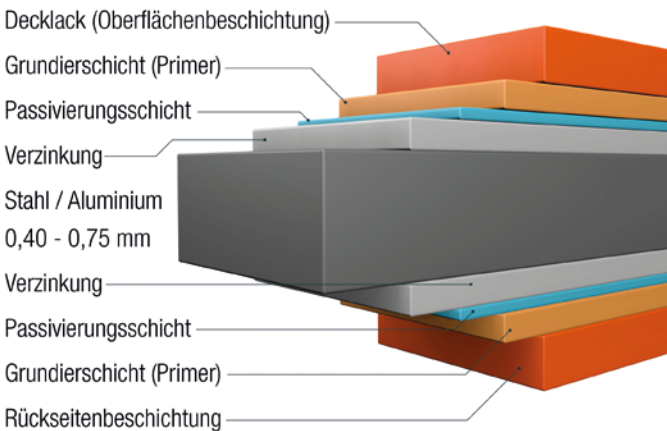

Beispiel: Beschichtungsaufbau



! Für Auftragswerte unter 100,00 € Katalogpreis werden 19,90 € Bearbeitungspauschale erhoben.



## Wir benötigen Platz!

Die Anlieferung kann mit einem 40 Tonnen LKW erfolgen. Bitte beachten Sie, dass die Straße entsprechend befahrbar ist und denken Sie bei der Bestellung an die korrekte Lieferadresse einschließlich Telefonnummer. Die Lieferung erfolgt nach telefonischer Absprache und erfordert Anwesenheit.



10 m, ca 12 - 26 t

Übliches Müllfahrzeug



18 m, 40 t

Unsere Lieferfahrzeuge



**EIGENSCHAFTEN**

- ✓ Güteüberwacht nach DIN 18807
- ✓ CE-zertifiziert
- ✓ Garantierte Qualität
- ✓ Hohe Witterungsbeständigkeit und somit lange Lebensdauer

**VORTEILE & SERVICE**

- ✓ Maßgenaue Längenfertigung ohne Verschnitt
- ✓ Kurzfristige Lieferung
- ✓ Schnelle und einfache Montage
- ✓ Profilbleche Made in Germany

Foto	Artikel	Beschichtung	Stärke (mm)	Breite (mm)	Deckbreite (mm)	Länge (mm)	Art.-Nr.	Preis in € + MwSt.*	Preis in € inkl. MwSt.*
	Stahltrapezplatten	25 my Polyester	0,5	1135	1100	150 - 9000	68804	21,00	24,99 (pro m²)
	Profil 138/20	60 my PURAMID				150 - 10000	68903	29,40	34,99 (pro m²)
		25 my Polyester	0,63			150 - 11000	68904	24,36	28,99 (pro m²)
		25 my Polyester	0,75			150 - 11000	68905	30,24	35,99 (pro m²)
		25 my Polyester	0,4			150 - 8000	68901	18,48	21,99 (pro m²)
	Sonderposten ohne DIN und Garantie								

**Maßgenaue Längenfertigung ohne Verschnitt!**

Aufpreis: Antikondensbeschichtung (Vlies) für Profil 138/20 68805 8,39 9,99 (pro m²)

**Farben und Stärken PROFILBLECHE AUS STAHL (Stand 01.2025)**

Farbauswahl		Stärke 0,4 mm	Stärke 0,5 mm	Stärke 0,63 mm		Stärke 0,75 mm
Farbbezeichnung	Farbtyp	25 my Polyester	25 my Polyester	60 my PURAMID	25 my Polyester	25 my Polyester
kupferbraun	8004 (RAL)	X	X	X	X	X
anthrazitgrau	7016 (RAL)	X	X	X	X	X
chromoxidgrün	6020 (RAL)	X	X		X	X
laubgrün	6002 (RAL)		X			
moosgrün	6005 (RAL)			X		
resedagrün	6011 (RAL)		X			
nussbraun	8011 (RAL)		X			
sepiabraun	8014 (RAL)	X	X			
schokoladenbraun	8017 (RAL)			X	X	X
rotbraun	8012 (RAL)	X	X	X	X	X
weinrot	3005 (RAL)		X			
hellelfenbein	1015 (RAL)		X		X	X
lichtgrau	7035 (RAL)		X			
grauweiß	9002 (RAL)		X		X	X
weißaluminium	9006 (RAL)		X		X	X
graualuminium	9007 (RAL)		X			
reinweiß	9010 (RAL)		X		X	
schwarz	9005 (RAL)		X			
enzianblau	5010 (RAL)		X			

freie Felder = nicht lieferbar! X = standardmäßig lieferbar Im Katalog gezeigte Farben sind unverbindlich. Original Farbketten senden wir Ihnen gerne zu!

Foto	Artikel	Beschichtung	Stärke (mm)	Maße (mm)	Länge (mm)	Art.-Nr.	Preis in € + MwSt.*	Preis in € inkl. MwSt.*
	Ortgangblech	25 my Polyester	0,5	80 x 140	500 - 3500	68823	21,00	24,99 (pro lfd. m)
		60 my PURAMID				68924	30,24	35,99 (pro lfd. m)
		25 my Polyester	0,63			68925	24,36	28,99 (pro lfd. m)
		25 my Polyester	0,75			68926	28,56	33,99 (pro lfd. m)
	Eckblech	25 my Polyester	0,5	140 x 140	500 - 3500	68827	18,48	21,99 (pro lfd. m)
		60 my PURAMID				68928	26,88	31,99 (pro lfd. m)
		25 my Polyester	0,63			68929	21,84	25,99 (pro lfd. m)
		25 my Polyester	0,75			68930	24,36	28,99 (pro lfd. m)
	Firstblech	25 my Polyester	0,5	190 x 190	500 - 3500	68831	23,52	27,99 (pro lfd. m)
		60 my PURAMID				68932	33,61	39,99 (pro lfd. m)
		25 my Polyester	0,63			68933	27,72	32,99 (pro lfd. m)
		25 my Polyester	0,75			68934	31,92	37,99 (pro lfd. m)
	Wandanschlussblech	25 my Polyester	0,5	100 x 150	500 - 3500	68835	21,00	24,99 (pro lfd. m)
		60 my PURAMID				68936	30,24	35,99 (pro lfd. m)
		25 my Polyester	0,63			68937	24,36	28,99 (pro lfd. m)
		25 my Polyester	0,75			68938	28,56	33,99 (pro lfd. m)
	Rinneneinhang/ Traufblech	25 my Polyester	0,5	60 x 150	500 - 3500	68839	18,48	21,99 (pro lfd. m)
		60 my PURAMID				68940	26,88	31,99 (pro lfd. m)
		25 my Polyester	0,63			68941	21,84	25,99 (pro lfd. m)
		25 my Polyester	0,75			68942	24,36	28,99 (pro lfd. m)

Die lieferbaren Farben entnehmen Sie bitte der Farbtabelle auf Seite 96. **Maßgenaue Längenfertigung ohne Verschnitt!**

Foto	Artikel	Farbe	VE	Maße (mm)	Art.-Nr.	Preis in € + MwSt.*	Preis in € inkl. MwSt.*	
	Profilfüller-First Profil 138/20	anthrazit	1 Stück	1100	68841	7,55	8,99 (pro Stück)	
	Profilfüller-Traufe Profil 138/20	anthrazit	1 Stück	1100	68840	6,71	7,99 (pro Stück)	
	Dichtungsband 2 x 12 mm für Querüberlappungen	anthrazit	1 Stück	Rollenlänge: 10 lfd. m	68846	13,44	15,99 (pro Rolle)	
	<b>Unter 10° Dachneigung auch für Längsüberlappungen!</b>							
	Kalotten-Alu Profil 138/20 zur Befestigung der Profil- bleche auf dem Wellenberg	Passend zu allen lieferbaren Farben der Profilbleche!	100 Stück		68855	65,54	77,99 (pro 100 Stück)	
		Schrauben verzinkt mit 14 mm EPDM- Dichtung, selbstbohrende Spitze, pulverbeschichtet für Holz-UK	Passend zu allen lieferbaren Farben der Profilbleche!	100 Stück	4,8 x 60	68851	46,21	54,99 (pro 100 Stück)
(für Montage mit Kalotten)								
4,8 x 35					68371	31,08	36,99 (pro 100 Stück)	
				4,8 x 20	68372	30,24	35,99 (pro 100 Stück)	
	Schrauben verzinkt mit 14 mm EPDM- Dichtung, selbstbohrend, pulverbeschichtet für Stahl-UK <= 4,5 mm	Passend zu allen lieferbaren Farben der Profilbleche!	100 Stück	4,8 x 19	68853	31,08	36,99 (pro 100 Stück)	
	Bimetallschrauben mit EPDM-Dichtung, selbstbohrende Spitze, pulverbeschichtet für Holz-UK	Passend zu allen lieferbaren Farben der Profilbleche! (mit 19 mm Dichtung)	100 Stück	6,0 x 40	68858	110,08	130,99 (pro 100 Stück)	
				<b>Für eine spanfreie Verarbeitung und mit bauaufsichtlicher Zulassung für die Befestigung im Untergurt!</b>				
	Master-Plug Verbindungsschraube Edelstahl, mit selbstverschließender EPDM Dichtung Typ M5F	Zum Befestigen von Kunst- stoff-Zubehörteilen auf den Profilblechen	1 Stück	9,5 x 22	68854	2,51	2,99 (pro Stück)	
	Steckschlüssel für 8 mm Schlüsselweite	Befestigung der Schrauben 1 Stück pro Bedachung	1 Stück		74061	8,39	9,99 (pro Stück)	
	Reparaturfarbe um Beschädigungen auszubessern, zum Verschließen der Schnittkanten	Passend zu allen lieferbaren Farben der Profilbleche! Inhalt: 12 ml	1 Stück		68883	31,08	36,99 (pro Stück)	



**EIGENSCHAFTEN**

- ✓ Güteüberwacht nach DIN 18807
- ✓ CE-zertifiziert
- ✓ Garantierte Qualität
- ✓ Hohe Witterungsbeständigkeit und somit lange Lebensdauer

**VORTEILE & SERVICE**

- ✓ Maßgenaue Längenfertigung ohne Verschnitt
- ✓ Kurzfristige Lieferung
- ✓ Schnelle und einfache Montage
- ✓ Profilbleche Made in Germany

Foto	Artikel	Beschichtung	Stärke (mm)	Breite (mm)	Deckbreite (mm)	Länge (mm)	Art.-Nr.	Preis in € + MwSt.*	Preis in € inkl. MwSt.*
	Stahltrapezplatten	25 my Polyester	0,5	1070	1035	150 - 10000	68809	30,24	35,99 (pro m²)
		60 my PURAMID					68908	39,49	46,99 (pro m²)
	Profil 207/35	25 my Polyester	0,63			150 - 11000	68909	29,40	34,99 (pro m²)
		25 my Polyester	0,75			150 - 12000	68910	36,97	43,99 (pro m²)
		25 my Polyester Sonderposten ohne DIN und Garantie	0,4			150 - 9000	68906	25,20	29,99 (pro m²)

**Maßgenaue Längenfertigung ohne Verschnitt!**

Aufpreis: Antikondensbeschichtung (Vlies) für Profil 207/35	<b>68810</b>	<b>11,76</b>	<b>13,99 (pro m²)</b>
-------------------------------------------------------------	--------------	--------------	-----------------------

**Farben und Stärken PROFILBLECHE AUS STAHL (Stand 01.2025)**

Farbauswahl	Farbtyp	Stärke 0,4 mm	Stärke 0,5 mm	Stärke 0,63 mm		Stärke 0,75 mm
		25 my Polyester	25 my Polyester	60 my PURAMID	25 my Polyester	25 my Polyester
kupferbraun	8004 (RAL)	X	X	X	X	X
anthrazitgrau	7016 (RAL)	X	X	X	X	X
chromoxidgrün	6020 (RAL)	X	X		X	X
laubgrün	6002 (RAL)		X			
moosgrün	6005 (RAL)			X		
resedagrün	6011 (RAL)		X			
nussbraun	8011 (RAL)		X			
sepiabraun	8014 (RAL)	X	X			
schokoladenbraun	8017 (RAL)			X	X	X
rotbraun	8012 (RAL)	X	X	X	X	X
weinrot	3005 (RAL)		X			
hellelfenbein	1015 (RAL)		X		X	X
lichtgrau	7035 (RAL)		X			
grauweiß	9002 (RAL)		X		X	X
weißaluminium	9006 (RAL)		X		X	X
graualuminium	9007 (RAL)		X			
reinweiß	9010 (RAL)		X		X	
schwarz	9005 (RAL)		X			
enzianblau	5010 (RAL)		X			

freie Felder = nicht lieferbar! X = standardmäßig lieferbar Im Katalog gezeigte Farben sind unverbindlich. Original Farbketten senden wir Ihnen gerne zu!

Foto	Artikel	Beschichtung	Stärke (mm)	Maße (mm)	Länge (mm)	Art.-Nr.	Preis in € + MwSt.*	Preis in € inkl. MwSt.*
	Ortgangblech	25 my Polyester	0,5	80 x 140	500 - 3500	68823	21,00	24,99 (pro lfd. m)
		60 my PURAMID				68924	30,24	35,99 (pro lfd. m)
		25 my Polyester	0,63			68925	24,36	28,99 (pro lfd. m)
		25 my Polyester	0,75			68926	28,56	33,99 (pro lfd. m)
	Eckblech	25 my Polyester	0,5	140 x 140	500 - 3500	68827	18,48	21,99 (pro lfd. m)
		60 my PURAMID				68928	26,88	31,99 (pro lfd. m)
		25 my Polyester	0,63			68929	21,84	25,99 (pro lfd. m)
		25 my Polyester	0,75			68930	24,36	28,99 (pro lfd. m)
	Firstblech	25 my Polyester	0,5	190 x 190	500 - 3500	68831	23,52	27,99 (pro lfd. m)
		60 my PURAMID				68932	33,61	39,99 (pro lfd. m)
		25 my Polyester	0,63			68933	27,72	32,99 (pro lfd. m)
		25 my Polyester	0,75			68934	31,92	37,99 (pro lfd. m)
	Wandanschlussblech	25 my Polyester	0,5	100 x 150	500 - 3500	68835	21,00	24,99 (pro lfd. m)
		60 my PURAMID				68936	30,24	35,99 (pro lfd. m)
		25 my Polyester	0,63			68937	24,36	28,99 (pro lfd. m)
		25 my Polyester	0,75			68938	28,56	33,99 (pro lfd. m)
	Rinneneinhang/ Traubblech	25 my Polyester	0,5	60 x 150	500 - 3500	68839	18,48	21,99 (pro lfd. m)
		60 my PURAMID				68940	26,88	31,99 (pro lfd. m)
		25 my Polyester	0,63			68941	21,84	25,99 (pro lfd. m)
		25 my Polyester	0,75			68942	24,36	28,99 (pro lfd. m)

Die lieferbaren Farben entnehmen Sie bitte der Farbtabelle auf Seite 98. **Maßgenaue Längenfertigung ohne Verschnitt!**

Foto	Artikel	Farbe	VE	Maße (mm)	Art.-Nr.	Preis in € + MwSt.*	Preis in € inkl. MwSt.*
	Profilfüller-First Profil 207/35	anthrazit	1 Stück	1035	68843	8,39	9,99 (pro Stück)
	Profilfüller-Traufe Profil 207/35	anthrazit	1 Stück	1035	68842	7,55	8,99 (pro Stück)
	Dichtungsband 2 x 12 mm für Querüberlappungen	anthrazit	1 Stück	Rollenlänge: 10 lfd. m	68846	13,44	15,99 (pro Rolle)
					<b>Unter 10° Dachneigung auch für Längsüberlappungen!</b>		
	Kalotten-Alu Profil 207/35 zur Befestigung der Profil- bleche auf dem Wellenberg	Passend zu allen lieferbaren Farben der Profilbleche!	100 Stück		68856	68,90	81,99 (pro 100 Stück)
						Passend zu allen lieferbaren Farben der Profilbleche!	100 Stück
(für Montage mit Kalotten)	4,8 x 35	68371	31,08	36,99 (pro 100 Stück)			
4,8 x 20	68372	30,24	35,99 (pro 100 Stück)				
	Schrauben verzinkt mit 14 mm EPDM- Dichtung, selbstbohrende Spitze, pulverbeschichtet für Holz-UK	Passend zu allen lieferbaren Farben der Profilbleche!	100 Stück	4,8 x 19	68853	31,08	36,99 (pro 100 Stück)
						Passend zu allen lieferbaren Farben der Profilbleche! (mit 19 mm Dichtung)	100 Stück
<b>Für eine spanfreie Verarbeitung und mit bauaufsichtlicher Zulassung für die Befestigung im Untergurt!</b>							
	Master-Plug Verbindungsschraube Edelstahl, mit selbstverschließender EPDM Dichtung Typ M5F	Zum Befestigen von Kunst- stoff-Zubehörteilen auf den Profilblechen	1 Stück	9,5 x 22	68854	2,51	2,99 (pro Stück)
	Steckschlüssel für 8 mm Schlüsselweite	Befestigung der Schrauben 1 Stück pro Bedachung	1 Stück		74061	8,39	9,99 (pro Stück)
	Reparaturfarbe um Beschädigungen auszubessern, zum Verschließen der Schnittkanten	Passend zu allen lieferbaren Farben der Profilbleche! Inhalt: 12 ml	1 Stück		68883	31,08	36,99 (pro Stück)



**EIGENSCHAFTEN**

- ✓ Güteüberwacht nach DIN 18807
- ✓ CE-zertifiziert
- ✓ Garantierte Qualität
- ✓ Hohe Witterungsbeständigkeit und somit lange Lebensdauer

**VORTEILE & SERVICE**

- ✓ Maßgenaue Längenfertigung ohne Verschnitt
- ✓ Kurzfristige Lieferung
- ✓ Schnelle und einfache Montage
- ✓ Profilbleche Made in Germany

Foto	Artikel	Beschichtung	Stärke (mm)	Breite (mm)	Deckbreite (mm)	Länge (mm)	Art.-Nr.	Preis in € + MwSt.*	Preis in € inkl. MwSt.*
	Stahlwellplatten Profil S 76/18	25 my Polyester	0,5	1120	1064	150 - 8000	68814	30,24	35,99 (pro m <sup>2</sup> )
		60 my PURAMID					68913	37,81	44,99 (pro m <sup>2</sup> )
	runde Welle	25 my Polyester	0,63			150 - 9000	68914	32,76	38,99 (pro m <sup>2</sup> )
		25 my Polyester	0,75			150 - 10000	68915	36,97	43,99 (pro m <sup>2</sup> )
		25 my Polyester Sonderposten ohne DIN und Garantie	0,4			150 - 7000	68911	34,45	40,99 (pro m <sup>2</sup> )

Maßgenaue Längenfertigung ohne Verschnitt!

Aufpreis: Antikondensbeschichtung (Vlies) für Profil S 76/18 68815 11,76 13,99 (pro m<sup>2</sup>)

Farben und Stärken PROFILBLECHE AUS STAHL (Stand 01.2025)

Farbauswahl		Stärke 0,4 mm	Stärke 0,5 mm	Stärke 0,63 mm		Stärke 0,75 mm
Farbbezeichnung	Farbtyp	25 my Polyester	25 my Polyester	60 my PURAMID	25 my Polyester	25 my Polyester
kupferbraun	8004 (RAL)	X	X	X	X	X
anthrazitgrau	7016 (RAL)	X	X	X	X	X
chromoxidgrün	6020 (RAL)	X	X		X	X
laubgrün	6002 (RAL)		X			
moosgrün	6005 (RAL)			X		
resedagrün	6011 (RAL)		X			
nussbraun	8011 (RAL)		X			
sepiabraun	8014 (RAL)	X	X			
schokoladenbraun	8017 (RAL)			X	X	X
rotbraun	8012 (RAL)	X	X	X	X	X
weinrot	3005 (RAL)		X			
hellelfenbein	1015 (RAL)		X		X	X
lichtgrau	7035 (RAL)		X			
grauweiß	9002 (RAL)		X		X	X
weißaluminium	9006 (RAL)		X		X	X
graualuminium	9007 (RAL)		X			
reinweiß	9010 (RAL)		X		X	
schwarz	9005 (RAL)		X			
enzianblau	5010 (RAL)		X			

freie Felder = nicht lieferbar! X = standardmäßig lieferbar Im Katalog gezeigte Farben sind unverbindlich. Original Farbketten senden wir Ihnen gerne zu!



Foto	Artikel	Beschichtung	Stärke (mm)	Maße (mm)	Länge (mm)	Art.-Nr.	Preis in € + MwSt.*	Preis in € inkl. MwSt.*
	Ortgangblech	25 my Polyester	0,5	80 x 140	500 - 3500	68823	21,00	24,99 (pro lfd. m)
		60 my PURAMID				68924	30,24	35,99 (pro lfd. m)
		25 my Polyester	0,63			68925	24,36	28,99 (pro lfd. m)
		25 my Polyester	0,75			68926	28,56	33,99 (pro lfd. m)
	Eckblech	25 my Polyester	0,5	140 x 140	500 - 3500	68827	18,48	21,99 (pro lfd. m)
		60 my PURAMID				68928	26,88	31,99 (pro lfd. m)
		25 my Polyester	0,63			68929	21,84	25,99 (pro lfd. m)
		25 my Polyester	0,75			68930	24,36	28,99 (pro lfd. m)
	Firstblech	25 my Polyester	0,5	190 x 190	500 - 3500	68831	23,52	27,99 (pro lfd. m)
		60 my PURAMID				68932	33,61	39,99 (pro lfd. m)
		25 my Polyester	0,63			68933	27,72	32,99 (pro lfd. m)
		25 my Polyester	0,75			68934	31,92	37,99 (pro lfd. m)
	Wandanschlussblech	25 my Polyester	0,5	100 x 150	500 - 3500	68835	21,00	24,99 (pro lfd. m)
		60 my PURAMID				68936	30,24	35,99 (pro lfd. m)
		25 my Polyester	0,63			68937	24,36	28,99 (pro lfd. m)
		25 my Polyester	0,75			68938	28,56	33,99 (pro lfd. m)
	Rinneneinhang/ Traufblech	25 my Polyester	0,5	60 x 150	500 - 3500	68839	18,48	21,99 (pro lfd. m)
		60 my PURAMID				68940	26,88	31,99 (pro lfd. m)
		25 my Polyester	0,63			68941	21,84	25,99 (pro lfd. m)
		25 my Polyester	0,75			68942	24,36	28,99 (pro lfd. m)

Die lieferbaren Farben entnehmen Sie bitte der Farbtabelle auf Seite 100. **Maßgenaue Längenfertigung ohne Verschnitt!**

Foto	Artikel	Farbe	VE	Maße (mm)	Art.-Nr.	Preis in € + MwSt.*	Preis in € inkl. MwSt.*
	Profilfüller Universal Traufe + First Profil S76/18	anthrazit	1 Stück	1064	68844	7,55	8,99 (pro Stück)
	Dichtungsband 2 x 12 mm für Querüberlappungen	anthrazit	1 Stück	Rollenlänge: 10 lfd. m	68846	13,44	15,99 (pro Rolle)
<b>Unter 10° Dachneigung auch für Längsüberlappungen!</b>							
	Kalotten-Alu Profil S 76/18 zur Befestigung der Profil- bleche auf dem Wellenberg	Passend zu allen lieferbaren Farben der Profilbleche!	100 Stück		68857	69,74	82,99 (pro 100 Stück)
	Schrauben verzinkt mit 14 mm EPDM- Dichtung, selbstbohrende Spitze, pulverbeschichtet für Holz-UK	Passend zu allen lieferbaren Farben der Profilbleche!	100 Stück	4,8 x 60 (für Montage mit Kalotten)	68851	46,21	54,99 (pro 100 Stück)
				4,8 x 35	68371	31,08	36,99 (pro 100 Stück)
				4,8 x 20	68372	30,24	35,99 (pro 100 Stück)
	Schrauben verzinkt mit 14 mm EPDM- Dichtung, selbstbohrend, pulverbeschichtet für Stahl-UK <= 4,5 mm	Passend zu allen lieferbaren Farben der Profilbleche!	100 Stück	4,8 x 19	68853	31,08	36,99 (pro 100 Stück)
	Bimetallschrauben mit EPDM-Dichtung, selbstbohrende Spitze, pulverbeschichtet für Holz-UK	Passend zu allen lieferbaren Farben der Profilbleche! (mit 19 mm Dichtung)	100 Stück	6,0 x 40	68854	2,51	2,99 (pro 100 Stück)
<b>Für eine spanfreie Verarbeitung und mit bauaufsichtlicher Zulassung für die Befestigung im Untergurt!</b>							
	Master-Plug Verbindungsschraube Edelstahl, mit selbstverschließender EPDM DichtungTyp MSF	Zum Befestigen von Kunst- stoff-Zubehörteilen auf den Profilblechen	1 Stück	9,5 x 22	68854	2,51	2,99 (pro Stück)
	Steckschlüssel für 8 mm Schlüsselweite	Befestigung der Schrauben 1 Stück pro Bedachung	1 Stück		74061	8,39	9,99 (pro Stück)
	Reparaturfarbe um Beschädigungen auszubessern, zum Verschließen der Schnittkanten	Passend zu allen lieferbaren Farben der Profilbleche! Inhalt: 12 ml	1 Stück		68883	31,08	36,99 (pro Stück)



**EIGENSCHAFTEN**

- ✓ Güteüberwacht nach DIN 18807
- ✓ CE-zertifiziert
- ✓ Garantierte Qualität
- ✓ Hohe Witterungsbeständigkeit und somit lange Lebensdauer

**VORTEILE & SERVICE**

- ✓ Maßgenaue Längenfertigung ohne Verschnitt
- ✓ Kurzfristige Lieferung
- ✓ Schnelle und einfache Montage
- ✓ Profilbleche Made in Germany

Foto	Artikel	Beschichtung	Stärke (mm)	Breite (mm)	Deckbreite (mm)	Länge (mm)	Art.-Nr.	Preis in € + MwSt.*	Preis in € inkl. MwSt.*
	Pfannenbleche	25 my Polyester	0,5	1140	1060	450 - 7000	68863	32,76	38,99 (pro m <sup>2</sup> )
	Profil 177/47	60 my PURAMID					68917	43,69	51,99 (pro m <sup>2</sup> )

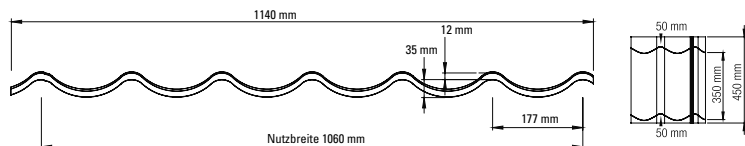

Maßgenaue Längenfertigung ohne Verschnitt!







Aufpreis: Antikondensbeschichtung (Vlies) für Profil 177/47

68864 11,76 13,99 (pro m<sup>2</sup>)







Farben und Stärken PROFILBLECHE AUS STAHL (Stand 01.2025)				
Farbauswahl		Stärke 0,5 mm		
Farbbezeichnung	Farbtyp	25 my Polyester	60 my PURAMID	
kupferbraun	8004 (RAL)	X	X	
anthrazitgrau	7016 (RAL)	X	X	
chromoxidgrün	6020 (RAL)	X		
laubgrün	6002 (RAL)	X		
moosgrün	6005 (RAL)		X	
resedagrün	6011 (RAL)	X		
nussbraun	8011 (RAL)	X		
sepiabraun	8014 (RAL)	X		
schokoladenbraun	8017 (RAL)			X
rotbraun	8012 (RAL)	X	X	
weinrot	3005 (RAL)	X		
hellelfenbein	1015 (RAL)	X		
lichtgrau	7035 (RAL)	X		
grauweiß	9002 (RAL)	X		
weißaluminium	9006 (RAL)	X		
graualuminium	9007 (RAL)	X		
reinweiß	9010 (RAL)	X		
schwarz	9005 (RAL)	X		
enzianblau	5010 (RAL)	X		



freie Felder = nicht lieferbar! X = standardmäßig lieferbar Im Katalog gezeigte Farben sind unverbindlich. Original Farbketten senden wir Ihnen gerne zu!

Foto	Artikel	Beschichtung	Stärke (mm)	Maße (mm)	Länge (mm)	Art.-Nr.	Preis in € + MwSt.*	Preis in € inkl. MwSt.*
	Firstblech halbrund für Pfannenblech	25 my Polyester 60 my PURAMID	0,5	halbrunde Öffnung	1860 (Deckbreite 1720)	68869 68944	27,72 40,33	32,99 (pro lfd. m) 47,99 (pro lfd. m)
<b>Für 7-35° Dachneigung!</b>								
	Firstblechendstücke für Firstblech halbrund	25 my Polyester 60 my PURAMID	0,5			68872 68946	10,08 15,12	11,99 (pro Stück) 17,99 (pro Stück)
	Ortgangblech	25 my Polyester 60 my PURAMID	0,5	80 x 140	500 - 3500 **	68823 68924	21,00 30,24	24,99 (pro lfd. m) 35,99 (pro lfd. m)
	Eckblech	25 my Polyester 60 my PURAMID	0,5	140 x 140	500 - 3500 **	68827 68928	18,48 26,88	21,99 (pro lfd. m) 31,99 (pro lfd. m)
	Firstblech	25 my Polyester 60 my PURAMID	0,5	190 x 190	500 - 3500 **	68831 68932	23,52 33,61	27,99 (pro lfd. m) 39,99 (pro lfd. m)
	Wandanschlussblech	25 my Polyester 60 my PURAMID	0,5	100 x 150	500 - 3500 **	68835 68936	21,00 30,24	24,99 (pro lfd. m) 35,99 (pro lfd. m)
	Rinneneinhang/ Traufblech	25 my Polyester 60 my PURAMID	0,5	60 x 150	500 - 3500 **	68839 68940	18,48 26,88	21,99 (pro lfd. m) 31,99 (pro lfd. m)

Die lieferbaren Farben entnehmen Sie bitte der Farbtabelle auf Seite 102. **\*\*Maßgenaue Längenfertigung ohne Verschnitt!**

Foto	Artikel	Farbe	VE	Maße (mm)	Art.-Nr.	Preis in € + MwSt.*	Preis in € inkl. MwSt.*
	Profilfüller-First Profil 177/47	anthrazit	1 Stück	1060	68874	12,60	14,99 (pro Stück)
	Profilfüller-Traufe Profil 177/47	anthrazit	1 Stück	1060	68873	9,24	10,99 (pro Stück)
	Schrauben verzinkt mit 14 mm EPDM-Dichtung, selbstbohrende Spitze, pulverbeschichtet für Holz-UK	Passend zu allen lieferbaren Farben der Profilbleche!	100 Stück	4,8 x 35 4,8 x 20	68371 68372	31,08 30,24	36,99 (pro 100 Stück) 35,99 (pro 100 Stück)
	Schrauben verzinkt mit 14 mm EPDM-Dichtung, selbstbohrend, pulverbeschichtet für Stahl-UK <= 4,5 mm	Passend zu allen lieferbaren Farben der Profilbleche!	100 Stück	4,8 x 19	68853	31,08	36,99 (pro 100 Stück)
	Master-Plug Verbindungsschraube Edelstahl, mit selbstverschließender EPDM DichtungTyp M5F	Zum Befestigen von Kunststoff-Zubehörteilen auf den Profilblechen	1 Stück	9,5 x 22	68854	2,51	2,99 (pro Stück)
	Steckschlüssel für 8 mm Schlüsselweite	Befestigung der Schrauben 1 Stück pro Bedachung	1 Stück		74061	8,39	9,99 (pro Stück)
	Reparaturfarbe um Beschädigungen auszubessern, zum Verschließen der Schnittkanten	Passend zu allen lieferbaren Farben der Profilbleche! Inhalt: 12 ml	1 Stück		68883	31,08	36,99 (pro Stück)



**EIGENSCHAFTEN**

- ✓ Güteüberwacht nach DIN 18807
- ✓ CE-zertifiziert
- ✓ Garantierte Qualität
- ✓ Hohe Witterungsbeständigkeit und somit lange Lebensdauer



**VORTEILE & SERVICE**

- ✓ Maßgenaue Längenfertigung ohne Verschnitt
- ✓ Kurzfristige Lieferung
- ✓ Profilbleche Made in Germany

Foto	Artikel	Beschichtung	Stärke (mm)	Breite (mm)	Länge (mm)	Art.-Nr.	Preis in € + MwSt.*	Preis in € inkl. MwSt.*
	Flachbleche	25 my Polyester	0,5	1250	1000 - 5000	68819	28,56	33,99 (pro m <sup>2</sup> )
		60 my PURAMID				68920	36,13	42,99 (pro m <sup>2</sup> )
		25 my Polyester	0,63			68921	31,08	36,99 (pro m <sup>2</sup> )
		25 my Polyester	0,75			68922	34,45	40,99 (pro m <sup>2</sup> )
		25 my Polyester	0,4	68918	23,52	27,99 (pro m <sup>2</sup> )		
		Sonderposten ohne DIN und Garantie						

Maßgenaue Längenfertigung ohne Verschnitt!

Farben und Stärken PROFILBLECHE AUS STAHL (Stand 01.2025)

Farbauswahl		Stärke 0,4 mm	Stärke 0,5 mm	Stärke 0,63 mm		Stärke 0,75 mm
Farbbezeichnung	Farbtyp	25 my Polyester	25 my Polyester	60 my PURAMID	25 my Polyester	25 my Polyester
kupferbraun	8004 (RAL)	X	X	X	X	X
anthrazitgrau	7016 (RAL)	X	X	X	X	X
chromoxidgrün	6020 (RAL)	X	X		X	X
laubgrün	6002 (RAL)		X			
moosgrün	6005 (RAL)			X		
resedagrün	6011 (RAL)		X			
nussbraun	8011 (RAL)		X			
sepiabraun	8014 (RAL)	X	X			
schokoladenbraun	8017 (RAL)			X	X	X
rotbraun	8012 (RAL)	X	X	X	X	X
weinrot	3005 (RAL)		X			
hellelfenbein	1015 (RAL)		X		X	X
lichtgrau	7035 (RAL)		X			
grauweiß	9002 (RAL)		X		X	X
weißaluminium	9006 (RAL)		X		X	X
graualuminium	9007 (RAL)		X			
reinweiß	9010 (RAL)		X		X	
schwarz	9005 (RAL)		X			
enzianblau	5010 (RAL)		X			

freie Felder = nicht lieferbar! X = standardmäßig lieferbar Im Katalog gezeigte Farben sind unverbindlich. Original Farbketten senden wir Ihnen gerne zu!













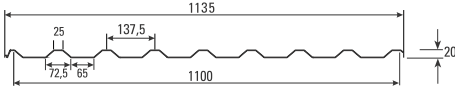

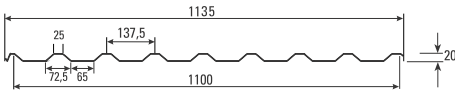

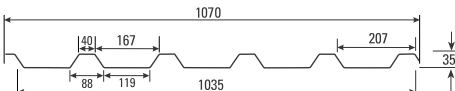
Artikel	Beschichtung	Stärke (mm)	Abwicklungsgröße** (mm)	Länge (mm)	Preis in € (0 - 25 m)		Preis in € (25 - 50 m)	
					+ MwSt.*	inkl. MwSt.*	+ MwSt.*	inkl. MwSt.*
Sonderkanteile	25 my Polyester	0,5	bis 125	500 - 3500	20,16	23,99 (pro lfd. m)	18,48	21,99 (pro lfd. m)
	60 my PURAMID				26,88	31,99 (pro lfd. m)	24,36	28,99 (pro lfd. m)
	25 my Polyester	0,63	500 - 4500	500 - 4500	23,52	27,99 (pro lfd. m)	21,00	24,99 (pro lfd. m)
	25 my Polyester	0,75			26,04	30,99 (pro lfd. m)	23,52	27,99 (pro lfd. m)
Sonderkanteile	25 my Polyester	0,5	bis 250	500 - 3500	26,88	31,99 (pro lfd. m)	24,36	28,99 (pro lfd. m)
	60 my PURAMID				36,13	42,99 (pro lfd. m)	32,76	38,99 (pro lfd. m)
	25 my Polyester	0,63	500 - 4500	500 - 4500	31,08	36,99 (pro lfd. m)	27,72	32,99 (pro lfd. m)
	25 my Polyester	0,75			35,29	41,99 (pro lfd. m)	31,92	37,99 (pro lfd. m)
Sonderkanteile	25 my Polyester	0,5	bis 312	500 - 3500	32,76	38,99 (pro lfd. m)	28,56	33,99 (pro lfd. m)
	60 my PURAMID				42,85	50,99 (pro lfd. m)	38,65	45,99 (pro lfd. m)
	25 my Polyester	0,63	500 - 4500	500 - 4500	36,97	43,99 (pro lfd. m)	33,61	39,99 (pro lfd. m)
	25 my Polyester	0,75			41,17	48,99 (pro lfd. m)	36,97	43,99 (pro lfd. m)
Sonderkanteile	25 my Polyester	0,5	bis 416	500 - 3500	40,33	47,99 (pro lfd. m)	36,13	42,99 (pro lfd. m)
	60 my PURAMID				53,77	63,99 (pro lfd. m)	48,73	57,99 (pro lfd. m)
	25 my Polyester	0,63	500 - 4500	500 - 4500	47,05	55,99 (pro lfd. m)	42,01	49,99 (pro lfd. m)
	25 my Polyester	0,75			52,09	61,99 (pro lfd. m)	47,05	55,99 (pro lfd. m)
Sonderkanteile	25 my Polyester	0,5	bis 522	500 - 3500	42,85	50,99 (pro lfd. m)	39,49	46,99 (pro lfd. m)
	60 my PURAMID				57,97	68,99 (pro lfd. m)	52,93	62,99 (pro lfd. m)
	25 my Polyester	0,63	500 - 4500	500 - 4500	50,41	59,99 (pro lfd. m)	44,53	52,99 (pro lfd. m)
	25 my Polyester	0,75			55,45	65,99 (pro lfd. m)	50,41	59,99 (pro lfd. m)
Sonderkanteile	25 my Polyester	0,5	bis 625	500 - 3500	47,05	55,99 (pro lfd. m)	42,01	49,99 (pro lfd. m)
	60 my PURAMID				63,02	74,99 (pro lfd. m)	56,29	66,99 (pro lfd. m)
	25 my Polyester	0,63	500 - 4500	500 - 4500	53,77	63,99 (pro lfd. m)	48,73	57,99 (pro lfd. m)
	25 my Polyester	0,75			60,50	71,99 (pro lfd. m)	54,61	64,99 (pro lfd. m)
Sonderkanteile	25 my Polyester	0,5	bis 750	500 - 3500	55,45	65,99 (pro lfd. m)	50,41	59,99 (pro lfd. m)
	60 my PURAMID				75,62	89,99 (pro lfd. m)	66,38	78,99 (pro lfd. m)
	25 my Polyester	0,63	500 - 4500	500 - 4500	64,70	76,99 (pro lfd. m)	57,97	68,99 (pro lfd. m)
	25 my Polyester	0,75			72,26	85,99 (pro lfd. m)	65,54	77,99 (pro lfd. m)
Sonderkanteile	25 my Polyester	0,5	bis 834	500 - 3500	60,50	71,99 (pro lfd. m)	54,61	64,99 (pro lfd. m)
	60 my PURAMID				81,50	96,99 (pro lfd. m)	73,10	86,99 (pro lfd. m)
	25 my Polyester	0,63	500 - 4500	500 - 4500	69,74	82,99 (pro lfd. m)	63,02	74,99 (pro lfd. m)
	25 my Polyester	0,75			78,14	92,99 (pro lfd. m)	70,58	83,99 (pro lfd. m)

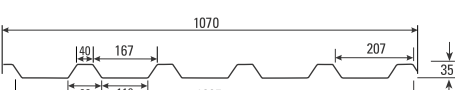
Die lieferbaren Farben entnehmen Sie bitte der Farbtabelle auf Seite 104. **Maßgenaue Längenfertigung ohne Verschnitt!**

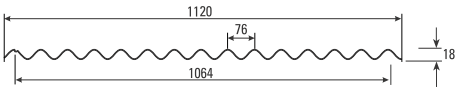

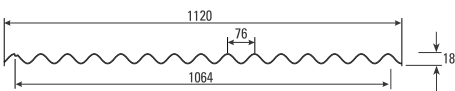
**!** Für Auftragswerte unter 100,00 € Katalogpreis werden 19,90 € Bearbeitungspauschale erhoben.

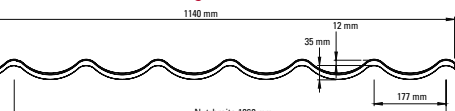
\*\* Bei Bestellung bzw. Angebotsabfrage bitte bemaßte Zeichnung beifügen (Schenkellänge, Gradzahl + Sichtseite Beschichtung).

Foto	Artikel	Farbe	Stärke (mm)	Breite (mm)	Nutzbreite (mm)	Länge (mm)	Art.-Nr.	Preis in € + MwSt.*	Preis in € inkl. MwSt.*
	PVC-Lichtplatte Profil 138/20	glasklar	ca. 1,4	1135	ca. 1100	2000 2500 3000 3500 4000 4500 5000 6000 7000	68890	49,57	58,99 (pro m <sup>2</sup> )
									
	PC-Lichtplatte Profil 138/20	glasklar <b>Extrem schlagzäh!</b>	ca. 1,0	1135	ca. 1100	2000 2500 3000 3500 4000 4500 5000 6000 7000	68893	55,45	65,99 (pro m <sup>2</sup> )
									
	PVC-Lichtplatte Profil 207/35	glasklar	ca. 1,5	1070	ca. 1035	2000 2500 3000 3500 4000 4500 5000 6000 7000	61175	49,57	58,99 (pro m <sup>2</sup> )
									
	PC-Lichtplatte Profil 207/35	glasklar <b>Extrem schlagzäh!</b>	ca. 1,0	1070	ca. 1035	2000 2500 3000 3500 4000 4500 5000 6000 7000	68891	55,45	65,99 (pro m <sup>2</sup> )
									
	PVC-Lichtwellplatte Profil S 76/18 runde Welle	glasklar	ca. 1,4	1120	ca. 1064	2000 2500 3000 3500 4000 4500 5000 6000 7000	68894	36,97	43,99 (pro m <sup>2</sup> )
									
	PC-Lichtwellplatte Profil S 76/18 runde Welle	glasklar <b>Extrem schlagzäh!</b>	ca. 1,0	1120	ca. 1064	2000 2500 3000 3500 4000 4500 5000 6000 7000	68895	39,49	46,99 (pro m <sup>2</sup> )
									
	PC-Lichtplatte Profil 177/47 (Pfannenblech)	glasklar <b>Extrem schlagzäh!</b>	ca. 1,0	1140	ca. 1060	800	68892	342,01	406,99 (pro Stück)
									
	Master-Plug Verbindungsschraube Edelstahl, mit selbstverschließender EPDM DichtungTyp M5F				Zum Befestigen von Kunststoff- Zubehörteilen auf den Profil- blechen	9,5 x 22	68854	2,51	2,99 (pro Stück)

Einfach mehr bei T&J:

## Online Verlegeanleitung

Stegplatten zu verlegen und feste Überdachungen zu bauen geht mit unserer Anleitung ganz einfach! Scannen Sie einfach diesen QR-Code und Sie gelangen direkt zu den Verlege- und Montageanleitungen. Los geht's!



Besuchen Sie jetzt  
[WWW.TUJ.DE](http://WWW.TUJ.DE)



## Unser Tipp: Antikondensbeschichtung für die Unterseite

In offenen Gebäuden wie Carports kann es gerade in der nasskalten Jahreszeit zur Bildung von Kondenswasser an der Unterseite der Überdachung kommen. Um ein Abtropfen des Kondenswassers zum Beispiel auf Ihr Auto zu verhindern, sollten Sie Bleche oder Platten mit Antikondensbeschichtung wählen. Diese haben ein saugfähiges Vlies an der Unterseite, welches die Feuchtigkeit aufnimmt und bei Änderung der Witterung wieder an die Luft abgibt. Auch Platten mit Dachpfannenstruktur können mit Antikondensbeschichtung versehen werden.

*Qualität bei T&J:*

# Dachunterschläge, Fassaden & Balkone

**PFLEGELEICHTE UND LANGLEBIGE WERKSTOFFE RUND UM IHR HAUS.**

Das eigene Haus – für viele von uns der Ort, an dem man am liebsten die meiste Zeit verbringt. Und natürlich will man es sich dort so schön wie möglich machen. Genau für dieses Anliegen hat T&J mit der ideenwelt „Rund ums Haus“ viele gute Anregungen.





Vorstellung Verkleidungspaneel \_\_\_\_\_ **106**



TJ 100 BASIC Verkleidungspaneel  
Nut- und Feder-Hohlprofile aus Kunststoff \_\_\_\_\_ **109**



MAMMUT® Verkleidungspaneel Nut- und  
Feder-Hohlprofile aus Kunststoff \_\_\_\_\_ ab **110**



VP 200 + VP 250 Verkleidungspaneel  
Nut- und Feder-Hohlprofile aus Kunststoff \_\_\_\_\_ ab **112**



KÖMAPAN® Verkleidungspaneel Nut- und  
Feder-Massivprofile aus PVC-Hartschaum \_\_\_\_\_ **114**



WINKELPROFILE  
aus PVC-Hartschaum weiss \_\_\_\_\_ **115**



TEJEPLAN HPL-Schichtstoffplatten \_\_\_\_\_ ab **116**



Hohlkammerbretter aus Kunststoff \_\_\_\_\_ ab **122**



TEJEGLAS Massivplatten  
aus Acrylglas und Polycarbonat \_\_\_\_\_ ab **123**



Hobby- und Bastelglas Massivplatten  
aus Kunststoff \_\_\_\_\_ **124**



Hartschaumplatten  
aus PVC weiß und farbig \_\_\_\_\_ ab **124**



Verlegeanleitungen / Technische Daten \_\_\_\_\_ ab **126**



*Für Ihre grenzenlose Kreativität:*

## Die große Produkt-Vielfalt von T&J

Mit den beliebten TEJEPLAN HPL-Schichtstoffplatten lassen Sie Ihr Heim in neuem Glanz erstrahlen – ob als Balkonverkleidung oder an einem Dachunterschlag. Witterungsbeständig, stabil und dekorativ. Eine große Farbauswahl rundet das Programm ab – auch als Fassadenqualität erhältlich.

Mit Massivplatten aus witterungsbeständigem Acryl können Sie sich zum Beispiel eine wunderschöne Haustüberdachung oder eine ganz besondere Balkonbrüstung bauen. Mit Hobbyglas sind Ihrer Kreativität im Bad oder beim Möbelbau kaum noch Grenzen gesetzt. Bruchfestes Polycarbonat kann für Anwendungen mit höchsten Anforderungen zum Einsatz kommen.

Für Zäune, Giebel und Dachränder gibt es mit unseren Verkleidungspaneelen aus robustem Kunststoff sehr stilvolle, attraktive, langlebige und pflegeleichte Alternativen zu anderen Baustoffen. Stellen Sie sich nur einmal vor, dort nie wieder streichen zu müssen!

Besuchen Sie jetzt  
[WWW.TUJ.DE](http://WWW.TUJ.DE)



Seite 109

### TJ 100 BASIC VERKLEIDUNGSPANEELE

Unser günstiges Einsteigerpaneel. Niedrig im Preis wartet das TJ 100 BASIC mit guten Materialeigenschaften auf: unverrottbar, korrosionsfest und UV-beständig – somit geeignet für Dachüberstände, Ortgang- und Gesimsverkleidungen.

Seite 110

### MAMMUT® VERKLEIDUNGSPANEELE

Die MAMMUT®-Paneele für Dachrand und Fassade: Qualität setzt sich durch! Ortgang, Traufe, Gauben und Fassaden sind wichtige gestalterische Elemente Ihres Gebäudes, aber auch schwer zugänglich für Pflege und Wartung. Darum eignet sich die MAMMUT®-Paneele mit Ihren guten Materialeigenschaften dauerhaft zur pflegeleichten und schönen Gestaltung. MAMMUT®-Paneele sind bei T&J in drei unterschiedlichen Breiten erhältlich und eignen sich auch als Sichtschalung (Auf-Sparren-Montage).

Seite 112

### VP 200/250 VERKLEIDUNGSPANEELE

Das Nut- und Feder-Hohlprofil mit dem besten Preis-Leistungs-Verhältnis! Dank hochwertigem Kunststoff müssen die Profile nie wieder gestrichen werden. VP 200/VP 250 lässt sich einfach und schnell montieren und überzeugt durch ein komplettes Zubehörprogramm mit dem ein sauberer Übergang und Abschluss geschaffen wird. Dachüberstände, Gauben, Giebel, Wände oder Decken erhalten einen dekorativen und wetterbeständigen Schutz.

Seite 114

### KÖMAPAN® MASSIVPROFILE

Außen- oder Innenbereich – mit KÖMAPAN® sind Sie immer auf der richtigen Seite. Die hochwertigen Nut- und Federprofile haben hervorragende Materialeigenschaften, die besonders für den Außeneinsatz prädestiniert sind. KÖMAPAN® widersteht allen äußeren Einflüssen: Das formbeständige Material quillt nicht auf, die Oberfläche blättert nicht ab und verblasst dank der höchsten Licht-Echtheitsnoten auch nicht. Neben den Anwendungsgebieten Dachunterstand, Giebel und Fassade ist KÖMAPAN® dank der Farbvielfalt auch für Torfüllungen und Balkonverkleidungen bestens geeignet.



### EIGENSCHAFTEN











- Unverrottbar
- Korrosionsfest
- Kein Verfaulen
- UV-beständig
- Preisgünstig

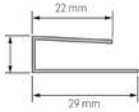

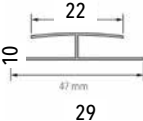
### EINSATZGEBIETE

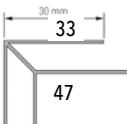
- Dachüberstände
- Dachrinnen- und Gesimsverkleidungen
- Innenverkleidung



Foto	Artikel	Farbe	Zeichnung	Stärke x Deckbreite (mm)	Lieferform	Länge (mm)	Art.-Nr.	Preis in € + MwSt.*	Preis in € inkl. MwSt.*
	<b>TJ 100 BASIC</b> Nut- und Feder Hohlprofil	weiß (ähnl. RAL 9016)		ca. 10 x 100	1 VE = 10 Lg. = 3 m <sup>2</sup>	3000	<b>80660</b>	<b>16,80</b>	<b>19,99 (pro m<sup>2</sup>)</b>
	<b>U-Abschlussleiste</b>	weiß			Einzellänge	3000	<b>80661</b>	<b>4,19</b>	<b>4,99 (pro lfd. m)</b>
	<b>H-Leiste</b>	weiß			Einzellänge	3000	<b>80662</b>	<b>5,87</b>	<b>6,99 (pro lfd. m)</b>
	<b>Außen-Eckprofil</b>	weiß			Einzellänge	3000	<b>80663</b>	<b>8,39</b>	<b>9,99 (pro lfd. m)</b>
	<b>Fugenkrallen-Set</b> verzinkt, inkl. Edelstahlnägeln	silber			Beutel à 100 Stück		<b>80788</b>	<b>6,71</b>	<b>7,99 (pro Set)</b>
	<b>Kunststoffspezialreiniger</b> 500 ml Flasche Für glatte weiße PVC-Oberflächen						<b>36906</b>	<b>25,20</b>	<b>29,99 (pro Stück)</b>

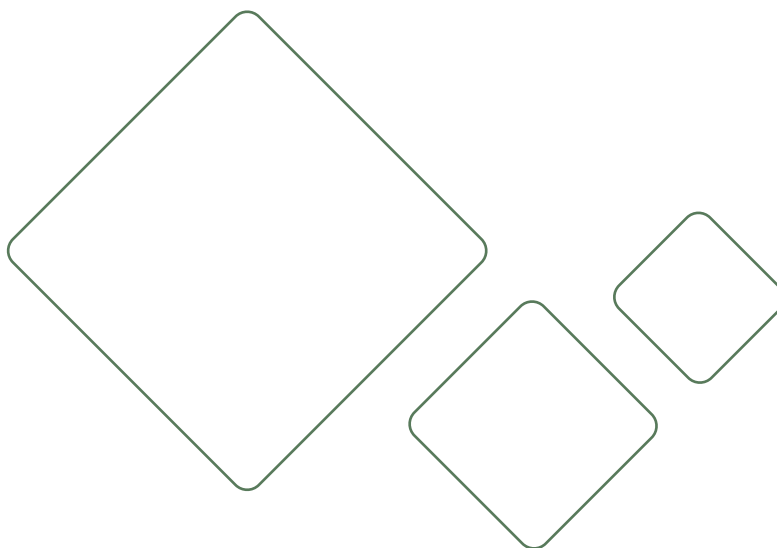

 Für Auftragswerte unter 100,00 € Katalogpreis werden 19,90 € Bearbeitungspauschale erhoben.



**!** **EIGENSCHAFTEN**

- ✓ Einfache Montage
- ✓ Unverrottbar
- ✓ Korrosionsfest
- ✓ Kein Verfaulen
- ✓ UV-beständig

**=** **EINSATZGEBIETE**

- ✓ Ortgang- bzw. Giebelverkleidung
- ✓ Dachüberstände
- ✓ Dachrinnen- und Gesimsverkleidungen
- ✓ Dachgauben und Fassaden

NIE MEHR STREICHEN











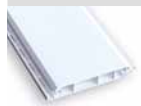

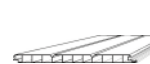

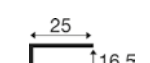

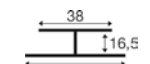
Foto	Artikel	Farbe	Zeichnung (Maße in mm)	Stärke (mm)	Deckbreite (mm)	Lieferform	Länge (mm)	Art.-Nr.	Preis in € + MwSt.*	Preis in € inkl. MwSt.*
	MAMMUT® 100 S	verkehrsweiß (ähnl. RAL 9016)		16,5	100	1 VE = 5 Lg. = 3 m <sup>2</sup>	6000	80720	54,61	64,99 (pro m <sup>2</sup> )
	MAMMUT® 250 S	verkehrsweiß (ähnl. RAL 9016)		16,5	250	1 VE = 5 Lg. = 3,75 m <sup>2</sup> 1 VE = 5 Lg. = 7,5 m <sup>2</sup>	3000 6000	80712 80711	37,81	44,99 (pro m <sup>2</sup> )
	U-Abschlussleiste	verkehrsweiß (ähnl. RAL 9016)				Einzellänge	3000	80713	4,19	4,99 (pro lfd. m)
	H-Leiste	verkehrsweiß (ähnl. RAL 9016)				Einzellänge	3000	80715	8,39	9,99 (pro lfd. m)
	flex. Eckprofil	verkehrsweiß (ähnl. RAL 9016)				Einzellänge	3000	80714	11,76	13,99 (pro lfd. m)
	Startprofil 2-teilig für MAMMUT®-Paneele	verkehrsweiß (ähnl. RAL 9016)				Einzellänge	6000	80727	7,55	8,99 (pro lfd. m)
	Abdeckprofil 40 x 16,5 mm für Lüftungsprofil	verkehrsweiß (ähnl. RAL 9016)				Einzellänge	6000	80726	4,61	5,49 (pro lfd. m)
	Lüftungsprofil 80 x 16,5 mm für MAMMUT®- Paneele	verkehrsweiß (ähnl. RAL 9016)				Einzellänge	6000	80725	7,13	8,49 (pro lfd. m)

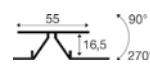
Foto	Artikel	Farbe	Abmessung (mm)	Lieferform	Art.-Nr.	Preis in € + MwSt.*	Preis in € inkl. MwSt.*
	Edelstahlschraube rostfrei	blank	3,5 x 25	100 Stück	66109	14,28	16,99 (pro 100 Stück)

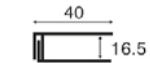

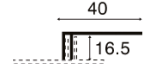
NIE MEHR STREICHEN

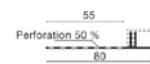
- EINSATZGEBIETE**
- ✓ Ortgang- bzw. Giebelverkleidung
  - ✓ Dachüberstände
  - ✓ Dachrinnen- und Gesimsverkleidungen
  - ✓ Dachgauben und Fassaden

- EIGENSCHAFTEN**
- ✓ Einfache Montage
  - ✓ Unverrottbar
  - ✓ Korrosionsfest
  - ✓ Kein Verfaulen
  - ✓ UV-beständig

Foto	Artikel	Farbe	Zeichnung	Stärke (mm)	Deckbreite (mm)	Lieferform	Länge (mm)	Art.-Nr.	Preis in € + MwSt.*	Preis in € inkl. MwSt.*
	Mammut® 250 S 2-Brett-Optik	golden oak Renolitstrukturfolie		16,5	250	1 VE = 2 Lg. = 3 m <sup>2</sup>	6000	80701	75,62	89,99 (pro m <sup>2</sup> )
	Mammut® 250 S 2-Brett-Optik	grau (ähnl. RAL 7001) Renolitstrukturfolie		16,5	250	1 VE = 2 Lg. = 3 m <sup>2</sup>	6000	80702	75,62	89,99 (pro m <sup>2</sup> )
	Mammut® 250 S 2-Brett-Optik	anthrazit (ähnl. RAL 7016) Renolitstrukturfolie		16,5	250	1 VE = 2 Lg. = 3 m <sup>2</sup>	6000	80703	75,62	89,99 (pro m <sup>2</sup> )
	U-Abschlussleiste	golden oak*				Einzellänge	6000	80722	15,96	18,99 (pro lfd. m)
	U-Abschlussleiste	grau*						80731	16,80	19,99 (pro lfd. m)
	U-Abschlussleiste	anthrazit*						80741	15,96	18,99 (pro lfd. m)
	H-Leiste	golden oak*				Einzellänge	3000	80724	22,68	26,99 (pro lfd. m)
	H-Leiste	grau*						80733	22,68	26,99 (pro lfd. m)
	H-Leiste	anthrazit*						80743	22,68	26,99 (pro lfd. m)
	flex. Eckprofil	golden oak*				Einzellänge	3000	80723	22,68	26,99 (pro lfd. m)
	flex. Eckprofil	grau*						80732	22,68	26,99 (pro lfd. m)
	flex. Eckprofil	anthrazit*						80742	22,68	26,99 (pro lfd. m)
	Startprofil 2-teilig für MAMMUT®-Paneele	golden oak*				Einzellänge	6000	80728	18,48	21,99 (pro lfd. m)
	Startprofil 2-teilig für MAMMUT®-Paneele	grau*						80734	18,48	21,99 (pro lfd. m)
	Startprofil 2-teilig für MAMMUT®-Paneele	anthrazit*						80744	18,48	21,99 (pro lfd. m)
	Abdeckprofil 40 x 16,5 mm für Lüftungsprofil	golden oak*				Einzellänge	6000	80729	14,28	16,99 (pro lfd. m)
	Abdeckprofil 40 x 16,5 mm für Lüftungsprofil	grau*						80735	14,28	16,99 (pro lfd. m)
	Abdeckprofil 40 x 16,5 mm für Lüftungsprofil	anthrazit*						80745	14,28	16,99 (pro lfd. m)
	Lüftungsprofil 80 x 16,5 mm für MAMMUT®-Paneele	schwarz				Einzellänge	6000	80749	8,82	10,49 (pro lfd. m)

Bestellfarben auf Anfrage:



Foto	Artikel	Farbe	Abmessung (mm)	Lieferform	Art.-Nr.	Preis in € + MwSt.*	Preis in € inkl. MwSt.*
	Edelstahlschraube rostfrei	blank	3,5 x 25	100 Stück	66109	14,28	16,99 (pro 100 Stück)



### EIGENSCHAFTEN

- ✓ Witterungsbeständig
- ✓ Unverrottbar
- ✓ Geringster Pflegeaufwand
- ✓ UV-beständig
- ✓ Kein Verfaulen

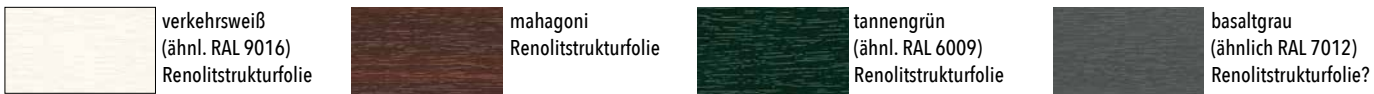

### EINSATZGEBIETE

- ✓ Dachüberstände
- ✓ Traufen- und Ortungshalungen
- ✓ Wand- und Deckenverkleidungen
- ✓ Giebelverkleidungen
- ✓ Torverkleidungen (VP 200 / 2 Brett Optik)



Foto	Artikel	Farbe	Stärke (mm)	Deckbreite (mm)	Lieferform	Länge (mm)	Art.-Nr.	Preis in € + MwSt.*	Preis in € inkl. MwSt.*
	VP 200 3 Brett Optik einseitig 2 Nuten Mit Langlöchern für eine einfache Verschraubung	verkehrsweiß (ähnl. RAL 9016)	17	200	1 VE = 5 Lg. = 3 m <sup>2</sup>	3000	80751	33,61	39,99 (pro m <sup>2</sup> )
					1 VE = 5 Lg. = 6 m <sup>2</sup>	6000	80750	33,61	39,99 (pro m <sup>2</sup> )
		silbergrau (ähnl. RAL 7001)	17	200	1 VE = 5 Lg. = 3 m <sup>2</sup>	3000	80753	42,01	49,99 (pro m <sup>2</sup> )
	VP 250 3 Brett Optik einseitig 2 Nuten Mit Langlöchern für eine einfache Verschraubung	verkehrsweiß (ähnl. RAL 9016)	17	250	1 VE = 5 Lg. = 3,75 m <sup>2</sup>	3000	80755	27,72	32,99 (pro m <sup>2</sup> )
					1 VE = 5 Lg. = 7,50 m <sup>2</sup>	6000	80754	27,72	32,99 (pro m <sup>2</sup> )
	VP 200 GLATT beidseitig glatt	verkehrsweiß (ähnl. RAL 9016)	17	200	1 VE = 5 Lg. = 6 m <sup>2</sup>	6000	80776	33,61	39,99 (pro m <sup>2</sup> )
		Sonder-Dekor einseitig foliert	17	200	1 VE = 5 Lg. = 3 m <sup>2</sup>	3000	80777	100,83	119,99 (pro m <sup>2</sup> )
					1 VE = 5 Lg. = 6 m <sup>2</sup>	6000	80778	100,83	119,99 (pro m <sup>2</sup> )



Sonder-Dekore: Alle verfügbaren Farben der Hersteller Hornschiuch und Renolit auf Bestellung lieferbar.











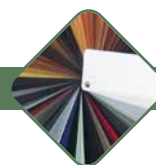







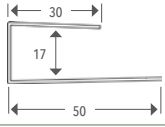

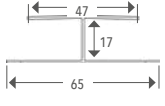

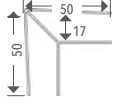

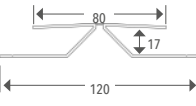
Foto	Artikel	Farbe	Zeichnung	Lieferform	Länge (mm)	Art.-Nr.	Preis in € + MwSt.*	Preis in € inkl. MwSt.*
	U-Abschlussprofil	verkehrsweiß silbergrau Sonder-Dekor		Einzellänge	6000	80756 80760 80671	4,19 5,87 10,92	4,99 (pro lfd. m) 6,99 (pro lfd. m) 12,99 (pro lfd. m)
	H-Profil	verkehrsweiß silbergrau Sonder-Dekor		Einzellänge	6000	80757 80761 80673	5,03 6,71 14,28	5,99 (pro lfd. m) 7,99 (pro lfd. m) 16,99 (pro lfd. m)
	Eckprofil	verkehrsweiß silbergrau		Einzellänge	6000	80758 80762	5,87 8,39	6,99 (pro lfd. m) 9,99 (pro lfd. m)
	Flexibles Eckprofil mit Weich-PVC Knickkante	verkehrsweiß Sonder-Dekor		Einzellänge	6000	80674 80676	8,39 16,80	9,99 (pro lfd. m) 19,99 (pro lfd. m)
	U-Abschlussprofil 2-teilig	verkehrsweiß Sonder-Dekor		Einzellänge	6000	80677 80679	8,39 23,52	9,99 (pro lfd. m) 27,99 (pro lfd. m)
	H-Profil 2-teilig	verkehrsweiß Sonder-Dekor		Einzellänge	6000	80680 80682	10,92 25,20	12,99 (pro lfd. m) 29,99 (pro lfd. m)
	Eckprofil 2-teilig	verkehrsweiß Sonder-Dekor		Einzellänge	6000	80683 80685	12,60 29,40	14,99 (pro lfd. m) 34,99 (pro lfd. m)
	Lüftungsprofil 2-teilig	verkehrsweiß Sonder-Dekor		Einzellänge	6000	80686 80688	10,92 29,40	12,99 (pro lfd. m) 34,99 (pro lfd. m)

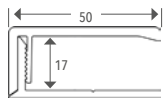
Foto	Artikel	Farbe	Abmessung (mm)	Lieferform	Art.-Nr.	Preis in € + MwSt.*	Preis in € inkl. MwSt.*
	Edelstahlschraube rostfrei	blank	3,5 x 25	100 Stück	66109	14,28	16,99 (pro 100 Stk)
	Befestigungsklemmen verzinkt	blank Gemäß Hersteller bei farbigen Paneelen vorgeschrieben.	6	100 Stück	80790	13,44	15,99 (pro 100 Stk)

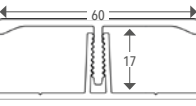
 Sonder-Dekore: Alle verfügbaren Farben der Hersteller Hornschuch und Renolit auf Bestellung lieferbar.

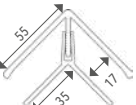

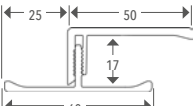

**EIGENSCHAFTEN**

- ✓ Witterungsbeständig
- ✓ Lange Lebensdauer
- ✓ Farbbeständigkeit der höchsten Stufe mit 5 Jahren Garantie
- ✓ Geringster Pflegeaufwand
- ✓ UV-beständige Oberflächenveredelung
- ✓ Stoß- und druckstabil

**EINSATZGEBIETE**

- ✓ Trauf- und Ortgangschalungen
- ✓ Torverkleidungen
- ✓ Giebel- und Attikaverkleidungen
- ✓ Deckenverkleidungen
- ✓ Wandverkleidungen (besonders in Feuchträumen und Nasszellen)
- ✓ Innenraumgestaltung

NIE MEHR STREICHEN

Foto	Artikel	Farbe	Stärke (mm)	Deckbreite (mm)	Lieferform	Länge (mm)	Art.-Nr.	Preis in € + MwSt.*	Preis in € inkl. MwSt.*
	<b>KÖMAPAN®</b> Nut- und Feder-Massivprofil	reinweiß 654	15	90	Einzellänge	6000	80602	22,68	26,99 (pro lfd. m)
		<b>einseitig foliert:</b>					80603	25,20	29,99 (pro lfd. m)
		mahagoni 224					80604		
		golden oak 232					80605		
		tannengrün 258					80619		
		silbergrau 221					80606		
		anthrazitgrau 216					80630		
alux DB 703									

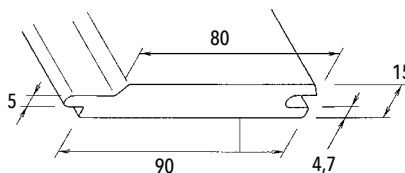

**FARBMUSTER**



Foto	Artikel	Farbe	Zeichnung	Lieferform	Breite (mm)	Länge (mm)	Art.-Nr.	Preis in € + MwSt.*	Preis in € inkl. MwSt.*
	Alu Abschlussprofil	weiß		Einzellänge		6000	80616	18,48	21,99 (pro lfd. m)
		braun					80617	18,48	21,99 (pro lfd. m)
	Alu Außeneckprofil	weiß		Einzellänge		6000	80610	30,24	35,99 (pro lfd. m)
		braun					80611	30,24	35,99 (pro lfd. m)
	Fugenkralle V2A, inkl. Edelstahlschraube 3,5 x 25	silber		1 Stück			80609	0,41	0,49 (pro Stück)
	Fugenband (Weich-PVC)	weiß		Meterware	60	25 m	80929	5,45	6,49 (pro lfd. m)
		weiß					80928	3,35	3,99 (pro lfd. m)
		schwarz					80931	5,45	6,49 (pro lfd. m)
	Lüftungsprofil	verkehrsweiß (ähnlich RAL 9016)		Einzellänge	80	6000	80725	7,13	8,49 (pro lfd. m)
		schwarz					80749	8,82	10,49 (pro lfd. m)
	Abdeckprofil 40 x 16,5 mm für Lüftungsprofil	verkehrsweiß (ähnli. RAL 9016)		Einzellänge		6000	80726	4,61	5,49 (pro lfd. m)



**EINSATZGEBIETE**

- ✓ Ortgangverkleidungen
- ✓ Traufenverkleidungen
- ✓ Laibungsverkleidungen

**EIGENSCHAFTEN**

- ✓ Klare Formgebung
- ✓ Langlebig
- ✓ Pflegeleicht
- ✓ Einfache Montage



Foto	Artikel	Farbe	Zeichnung	Stärke (mm)	Maße (mm)	Länge (mm)	Art.-Nr.	Preis in € + MwSt.*	Preis in € inkl. MwSt.*			
	<b>Winkelprofil</b>	verkehrsweiß		9	150 x 35	6000	<b>80801</b>	13,44	15,99 (pro lfd. m)			
					175 x 35					<b>80802</b>	15,96	18,99 (pro lfd. m)
					200 x 35					<b>80803</b>	16,80	19,99 (pro lfd. m)
					225 x 35					<b>80804</b>	19,32	22,99 (pro lfd. m)
					300 x 35					<b>80807</b>	25,20	29,99 (pro lfd. m)

Foto	Artikel	Farbe	Zeichnung	Maße (mm)	Lieferform	Art.-Nr.	Preis in € + MwSt.*	Preis in € inkl. MwSt.*
	<b>Außeneckstück für Winkelprofile</b>	verkehrsweiß (ähnl. RAL 9016)		max. 300 (Zuschnitte müssen bauseits erfolgen)	Einzelstück	<b>80805</b>	9,24	10,99 (pro Stück)
	<b>Zwischenstück für Winkelprofile</b>	verkehrsweiß (ähnl. RAL 9016)		max. 300 (Zuschnitte müssen bauseits erfolgen)	Einzelstück	<b>80806</b>	9,24	10,99 (pro Stück)
	<b>Inneneckstück für Winkelprofile</b>	verkehrsweiß (ähnl. RAL 9016)		max. 500 (Zuschnitte müssen bauseits erfolgen)	Einzelstück	<b>80808</b>	27,72	32,99 (pro Stück)
	<b>Montageschraube mit TX-Aufnahme</b>	weiß (RAL 9010)		5,5 x 35	100 Stück	<b>80932</b>	42,01	49,99 (pro 100 Stück)

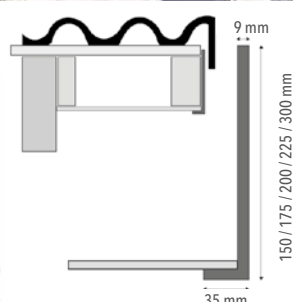

*Pflegeleicht, dauerhaft und farbenfroh*

## T&J Schichtstoffplatten für mehr Möglichkeiten!

Ob für draußen mit Dachunterschlägen, Fassaden, Balkonen oder drinnen mit Möbeln, Feuchtraumabtrennungen oder kreativer Raumgestaltung – die T&J Schichtstoffplatten bieten Ihnen dank ihrer hohen Qualität jede Menge Möglichkeiten. Das Material ist sehr robust gegen mechanische Einflüsse und daher auch langfristig eine starke Lösung. Dazu sind die Platten pflegeleicht und behalten so ihre schöne Optik auf Dauer.

Richtig spannend wird es durch die vielen verfügbaren Farben: Mit den Schichtstoffplatten können Sie im Handumdrehen farbige Akzente setzen, die jedes Bauvorhaben individuell bereichert.

**Und das Beste:** Ständiges Streichen und Imprägnieren wie zum Beispiel bei Holzoberflächen können Sie sich bei den T&J Schichtstoffplatten ganz einfach für immer sparen!

### TEJEPLAN EASY

die preisbewusste Alternative mit Qualität, die sich ideal für den Einstieg eignet.



#### EINSATZGEBIETE

- Innenbereich
- Geschützter Außenbereich

### TEJEPLAN

Kombiniert Qualität mit einem unschlagbaren Preis-Leistungs-Verhältnis, unterstützt durch eine umfassende 10-Jahres-Garantie.



#### EINSATZGEBIETE

- Dachunterschläge
- Balkonbekleidungen
- Innenverkleidungen
- Sichtschutz

### TEJEPLAN FASSADE

Garantiert höchste Leistung und Langlebigkeit mit deutscher Bauzulassung. Für anspruchsvolle Außenanwendungen.



**DEUTSCHE  
BAUZULASSUNG!**



#### EINSATZGEBIETE

- Fassade
- Dachunterschläge
- Gesimsblenden
- Balkonbekleidungen
- Innenverkleidungen
- Sichtschutz

**TEJEPLAN ist eine Qualitäts-HPL-Platte, die für den Außeneinsatz konzipiert wurde. Das Haupteinsatzgebiet dieses Produkts ist der Bereich Balkon und Dachunterschlag. Speziell bei Balkonen ist es wichtig, dass diese gegen Absturz sichern. TEJEPLAN ist ETB-geprüft und kann diese Absturzsicherung darstellen. Die Witterungsbeständigkeit ist ein weiteres Qualitätsmerkmal der TEJEPLAN-HPL-Platten.**

Der Begriff TEJEPLAN bezeichnet unsere HPL-Platten, wie wir Sie seit über 20 Jahren in den Markt liefern. Zeitgleich ist TEJEPLAN ein Synonym für Qualität.

HPL steht für High-Pressure-Laminat. Hierbei werden Papierlagen mit Harz getränkt und unter Hochdruck zu einem homogenen Material verpresst.

TEJEPLAN basiert auf europäischen Inhaltsstoffen. Das Kraftpapier, einer der Hauptbestandteile, wird aus europäischen Hölzern gewonnen. Dadurch hat das Kraftpapier einen höheren Anteil an langen Fasern und kann sich im Produkt besser und nachhaltiger vernetzen.

Der ökologische Aspekt ist uns hierbei auch wichtig. Die Inhaltsstoffe der TEJEPLAN-Platten entsprechen den hohen Europäischen Standards. Einzelne Farben erfordern einen zusätzlichen UV-Schutz. Auch dies ist bei den TEJEPLAN-Produkten berücksichtigt.

Preisliche Attraktivität ist uns ebenfalls wichtig. Allerdings steht das Produkt mit seinen Qualitätseigenschaften stets im Mittelpunkt. Keinem Kunden und keinem Handwerker ist gedient, beim Kauf wenige Euro einzusparen und diese später mehrfach für Austausch auszugeben.

*Qualität, die sich schnell rechnet!*

## Kundeninformation zur Qualität und Garantie der TEJEPLAN Qualitäts-HPL-Schichtstoffplatten

HPL-Platten werden weltweit, in den unterschiedlichsten Qualitäten und zu unterschiedlichsten Bedingungen produziert. Auch wenn alle diese HPL-Platten fast gleich aussehen, gibt es wichtige Unterschiede. Diese Unterschiede sind in den Inhaltsstoffen, in der Verpressung, der Feuchtigkeitsaufnahme, der UV-Beständigkeit und den Produktions- und Arbeitsbedingungen zu sehen.

**T&J bietet Ihnen 10 Jahre Garantie auch auf HPL-Schichtstoffplatten für Balkone und Dachunterschläge statt der einfachen Gewährleistungsfrist von zwei Jahren!**

Wir greifen bei TEJEPLAN ausschließlich auf kontrollierte Produktionen zurück. Bedingt durch diesen Umstand und aufgrund regelmäßiger Werksbesuche können wir sicherstellen, dass wir den Markt stets mit gleichbleibend guter Qualität bedienen können.

**Daher können wir Ihnen mit einem guten Gefühl neben den HPL-Fassadenplatten auch die HPL-Schichtstoffplatten für Balkone und Dachunterschläge mit 10 Jahren Garantie verkaufen.**

**Sparen Sie sich hohe Kosten für Nachbesserungen im Rahmen Ihrer Handwerkerhaftung!**

Eine Kundenreklamation kann schnell unangenehm und teuer werden, wenn die sicher geglaubte Produktgarantie nicht greift und Sie im Rahmen ihrer Handwerkerhaftung die Kosten tragen müssen.

Der Betrag für ein mögliches Einrüsten und das Austauschen der Platten kann schnell unangenehme Folgen für Ihren Betrieb haben. Hinzu kommt die verlorene Zeit und der Ärger mit unzufriedenen Kunden.

Bauen Sie lieber gleich auf den umfangreichen Service und die Qualitätsprodukte von T&J. Denn wie sagt ein alte Weisheit: Wer günstig kauft, kauft zweimal!



Einfach mehr bei T&J:

*Achten Sie auf die  
Garantiebedingungen  
vergleichbarer Produkte*

Sehr häufig werden vergleichbare Produkte mit anscheinend gleichen Garantiezeiten angeboten. Bei näherer Betrachtung haben die Schichtstoffplatten dann nur die übliche Gewährleistung von 2 Jahren.!

**10  
JAHRE  
GARANTIE**

**EIGENSCHAFTEN**

- ✓ Wetterfest, frostfest
- ✓ Lichtecht nach Wollskala
- ✓ Stoß- und schlagfest, langlebig
- ✓ Umweltfreundlich
- ✓ Biegefest
- ✓ 10 Jahre Herstellergarantie
- ✓ ETB-Prüfung
- ✓ Produziert nach EN 438

**EINSATZGEBIETE**

- ✓ Dachunterschläge
- ✓ Balkonbekleidungen
- ✓ Innenverkleidungen
- ✓ Sichtschutz

Foto	Artikel	Farbe	Brandklasse	Stärke (mm)	Breite (mm)	Länge (mm)	Art.-Nr.	Preis in € + MwSt.*	Preis in € inkl. MwSt.*
	TEJEPLAN	weiß (ähnlich RAL 9010)	B2 nach DIN 4102	ca. 6	1300	2800	80940	63,02	74,99 (pro m <sup>2</sup> )
				ca. 8	1300	2800	80941	84,03	99,99 (pro m <sup>2</sup> )
				ca. 6	1860	4200	80953	71,42	84,99 (pro m <sup>2</sup> )
	TEJEPLAN	anthrazit T&J (ähnlich RAL 7015)	B2 nach DIN 4102	ca. 6	1300	2800	80943	67,22	79,99 (pro m <sup>2</sup> )
	TEJEPLAN	anthrazit RAL (ähnlich RAL 7016)	B2 nach DIN 4102	ca. 6	1300	2800	80925	67,22	79,99 (pro m <sup>2</sup> )
					1860	4200	80944	75,62	89,99 (pro m <sup>2</sup> )
				ca. 8	1300	2800	80942	92,43	109,99 (pro m <sup>2</sup> )
	TEJEPLAN	hellgrau (ähnlich RAL 7035)	B2 nach DIN 4102	ca. 6	1300	2800	80945	67,22	79,99 (pro m <sup>2</sup> )
	TEJEPLAN	grau (ähnlich RAL 7037)	B2 nach DIN 4102	ca. 6	1300	2800	80907	67,22	79,99 (pro m <sup>2</sup> )
	TEJEPLAN	beige (ähnlich RAL 1013)	B2 nach DIN 4102	ca. 6	1300	2800	80948	67,22	79,99 (pro m <sup>2</sup> )
	TEJEPLAN	blau UV+ (ähnlich RAL 5024)	B2 nach DIN 4102	ca. 6	1300	2800	80959	84,03	99,99 (pro m <sup>2</sup> )
	TEJEPLAN	grün UV+ (ähnlich RAL 6005)	B2 nach DIN 4102	ca. 6	1300	2800	80960	84,03	99,99 (pro m <sup>2</sup> )
	TEJEPLAN	braun UV+ (ähnlich RAL 8014)	B2 nach DIN 4102	ca. 6	1300	2800	80961	84,03	99,99 (pro m <sup>2</sup> )

**TEJEPLAN EASY**

Gesetzliche Garantie, geeignet für den Innenbereich + geschützten Außenbereich

	TEJEPLAN EASY	weiß (ähnlich RAL 9010)		6	1300	3050	80954	46,21	54,99 (pro m <sup>2</sup> )
	TEJEPLAN EASY	hellgrau (ähnlich RAL 7035)		6	1300	3050	80956	50,41	59,99 (pro m <sup>2</sup> )
	TEJEPLAN EASY	anthrazit (ähnlich RAL 7016)		6	1300	3050	80958	50,41	59,99 (pro m <sup>2</sup> )
	TEJEPLAN EASY	braun (ähnlich RAL 8014)		6	1300	3050	80971	50,41	59,99 (pro m <sup>2</sup> )

CNC-Bearbeitung auf Anfrage - Kanten fassen + bohren + fräsen





**EIGENSCHAFTEN**

- ✓ Wetterfest, frostfest
- ✓ Lichtecht nach Wollskala
- ✓ Stoß- und schlagfest, langlebig
- ✓ Umweltfreundlich
- ✓ Biegefest
- ✓ 10 Jahre Herstellergarantie
- ✓ ETB-Prüfung
- ✓ Produziert nach EN 438
- ✓ Brandklasse B1
- ✓ Bauaufsichtliche Zulassung



**EINSATZGEBIETE**

- ✓ Fassade
- ✓ Dachunterschläge
- ✓ Gesimsblenden
- ✓ Balkonbekleidungen
- ✓ Innenverkleidungen
- ✓ Sichtschutz

**NEU**

Artikel	Farbe	Brandklasse	Stärke ca. (mm)	Breite ca. (mm)	Länge (mm)	Art.-Nr.	Preis in € + MwSt.*	Preis in € inkl. MwSt.*
TEJEPLAN Fassade	anthrazit RAL anthrazit T&J grau	DIN 4102 B1 EN 13501 Bs1 d0	8	1300	3050	80906	121,84	144,99 (pro m <sup>2</sup> )
						80905	121,84	144,99 (pro m <sup>2</sup> )
						80910	121,84	144,99 (pro m <sup>2</sup> )

**LAGERWARE:** Mindestmenge 1 Platte je Sorte, Zuschnitte möglich, kurzfristige Verladung



80906 anthrazit RAL  
NCS=S8000N / RAL-7016



80905 anthrazit T&J  
NCS=S6502B / RAL-7015



80910 grau  
NCS=S5502G / RAL-7037



Artikel	Farbe	Brandklasse	Stärke ca. (mm)	Breite ca. (mm)	Länge (mm)	Art.-Nr.	Preis in € + MwSt.*	Preis in € inkl. MwSt.*
TEJEPLAN Fassade	Beton Antik-Eiche Corten	DIN 4102 B1 EN 13501 Bs1 d0	8	1300	3050	80913	121,84	144,99 (pro m <sup>2</sup> )
						80914	121,84	144,99 (pro m <sup>2</sup> )
						80916	121,84	144,99 (pro m <sup>2</sup> )

**LAGERWARE:** Mindestmenge 1 Platte je Sorte, Zuschnitte möglich, kurzfristige Verladung



80913 Beton



80914 Antik Eiche



80916 Corten



TEJEPLAN-FASSADE ist eine HPL-Platte, die speziell für den Fassadenbereich entwickelt wurde. Fassaden, die mit TEJEPLAN-FASSADE verkleidet werden, erfordern zwingend eine hinterlüftete Konstruktion. Trotz Hinterlüftung wird eine HPL-Platte im Fassadenbereich immer höheren Temperaturen ausgesetzt sein als eine Balkon-Platte.

TEJEPLAN-FASSADEN-Platten sind auf diese höhere Temperaturbelastung optimiert. Natürlich hält dieses Produkt auch Witterungseinflüssen, wie Feuchtigkeit und Sonneneinstrahlung, besonders gut stand.





**NEU**

Foto	Artikel	Farbe	Breite (mm)	Länge (mm)	Art.-Nr.	Preis in € + MwSt.*	Preis in € inkl. MwSt.*	
	<b>Montageschraube mit CE-Zulassung für 8 mm Fassadenplatten mit TX-Aufnahme, V4A Edelstahl, Lackierter Kopf, (VE = 100 Stück/Karton) für Holz-Unterkonstruktion</b>	anthrazit-T&J (RAL 7015) anthrazit-RAL (RAL 7016) grau (RAL 7037) grau weiß (RAL 9002) grau beige (RAL 1019) terra Braun (RAL 8028) Edelstahl (blank)	5,5 x 35		80934 80908 80966 80917 80927 80930 80983	42,01	49,99 (pro 100 Stück)	
	<b>Montageschraube mit CE-Zulassung für 8 mm Fassadenplatten mit TX-Aufnahme, V4A Edelstahl, Lackierter Kopf, (VE = 100 Stück/Karton) für Holz-Unterkonstruktion</b>							
	<b>Montageschraube mit CE-Zulassung für 8 mm Fassadenplatten mit TX-Aufnahme, V4A Edelstahl, Lackierter Kopf, (VE = 100 Stück/Karton) für Holz-Unterkonstruktion</b>							
	<b>Montageschraube mit CE-Zulassung für 8 mm Fassadenplatten mit TX-Aufnahme, V4A Edelstahl, Lackierter Kopf, (VE = 100 Stück/Karton) für Holz-Unterkonstruktion</b>							
	<b>Montageschraube mit CE-Zulassung für 8 mm Fassadenplatten mit TX-Aufnahme, V4A Edelstahl, Lackierter Kopf, (VE = 100 Stück/Karton) für Holz-Unterkonstruktion</b>							
	<b>Montageschraube mit CE-Zulassung für 8 mm Fassadenplatten mit TX-Aufnahme, V4A Edelstahl, Lackierter Kopf, (VE = 100 Stück/Karton) für Holz-Unterkonstruktion</b>							
	<b>Montageschraube mit CE-Zulassung für 8 mm Fassadenplatten mit TX-Aufnahme, V4A Edelstahl, Lackierter Kopf, (VE = 100 Stück/Karton) für Holz-Unterkonstruktion</b>							

#### Passendes Zubehör für Fassadenplatten

Foto	Artikel	Farbe	Breite	Länge	Art.-Nr.	Preis in € + MwSt.*	Preis in € inkl. MwSt.*
	<b>Bügel-Bohrvorrichtung für Holz-UK</b>	schwarz			81050	117,64	139,99 (pro Stück)
	<b>VHM Fassadenplatten-Bohrer</b>		Ø 8,0 mm		81051	168,06	199,99 (pro Stück)
	<b>Fugenband, EPDM, selbstklebend</b>	schwarz	75 mm	25 m	81052	139,49	165,99 (Rolle)
	<b>Festpunkthülse Aluminium</b>		Ø 8,0 mm	7,5 mm	81053	33,61	39,99 (100 Stück)



*Viele  
Bearbeitungs-  
Optionen auf Anfrage*

- Zuschnitt
- CNC-Bearbeitung
- Kantenfräsung
- Lochbohrung
- Langlochbohrung





## EIGENSCHAFTEN

- Witterungsbeständig
- Formstabil
- Wartungsarm



## EINSATZGEBIETE

- Balkonneugestaltung
- Balkonsanierung
- Balkonrenovierung

Foto	Artikel	Farbe	Abmessung (mm)	Länge (mm)	Art.-Nr.	Preis in € + MwSt.*	Preis in € inkl. MwSt.*
	<b>Hohlkammerbrett aus PVC</b>	weiß	25 x 120	6000	80830	19,32	22,99 (pro lfd. m)
			25 x 150		80832	21,00	24,99 (pro lfd. m)
			25 x 200		80834	30,24	35,99 (pro lfd. m)
			20 x 150		80838	13,44	15,99 (pro lfd. m)
			20 x 200		80840	15,12	17,99 (pro lfd. m)
	<b>Abdeckkappe flach, für Hohlkammerbretter</b>	weiß	25 x 120		80831	4,19	4,99 (pro Stück)
			25 x 150		80833	5,03	5,99 (pro Stück)
			25 x 200		80835	5,87	6,99 (pro Stück)
			20 x 150		80839	4,19	4,99 (pro Stück)
			20 x 200		80841	5,03	5,99 (pro Stück)
	<b>Hohlkammerbrett aus PVC in den Farben: eiche rustikal (9008), astfichte (6014) und golden oak (8001)</b>	farbig mit Renolitstrukturfolie	25 x 120	6000	80870	27,72	32,99 (pro lfd. m)
			25 x 150		80872	36,13	42,99 (pro lfd. m)
			25 x 200		80874	42,01	49,99 (pro lfd. m)
	<b>Abdeckkappe flach, für Hohlkammerbretter aus PVC in den Farben: eiche rustikal (9008), astfichte (6014) und golden oak (8001)</b>	farbig mit Renolitstrukturfolie	25 x 120		80871	10,92	12,99 (pro Stück)
			25 x 150		80873	11,76	13,99 (pro Stück)
			25 x 200		80875	14,28	16,99 (pro Stück)
	<b>Aluminiumverstärkung</b>	pressblank	25 x 20 x 2	6000	80836	10,92	12,99 (pro lfd. m)
			20 x 15 x 2		80842	8,39	9,99 (pro lfd. m)
bei 25 mm Hohlkammerbretter empfohlen für Spannweiten über 1,00 m (Befestigungsabstand) bei 20 mm Hohlkammerbretter empfohlen für Spannweiten über 0,50 m (Befestigungsabstand)							
	<b>Querriegel inkl. Alu-Kern</b>	weiß	60 x 25	6000	81115	19,32	22,99 (pro lfd. m)
	<b>Abdeckkappe für Querriegel (muss geklebt werden)</b>	weiß			81116	9,24	10,99 (pro Stück)
	<b>Balkonsicherungsschraube V2A, Kopflackiert, inkl. Schraube, KS-Distanzstück und Gewindehülse</b>	weiß (RAL 9016)	M5 x 45	Klembereich: 46 - 50 mm	81113	5,03	5,99 (pro Stück)
					<b>Farbige Schrauben auf Anfrage lieferbar!</b>		
	<b>Montageschrauben mit TX-Aufnahme</b>	weiß (RAL 9016)	5,5 x 35 5,5 x 45		80932 80965	42,01 50,41	49,99 (pro 100 Stück) 59,99 (pro 100 Stück)
					<b>Farbige Schrauben auf Anfrage lieferbar!</b>		
	<b>Kappen-Kontaktkleber 200 ml Tube</b>				36905-03	25,20	29,99 (pro Stück)
	<b>Kunststoffspezialreiniger 500 ml Flasche</b>			Für glatte weiße PVC-Oberflächen	36906-03	25,20	29,99 (pro Stück)



## DIE WITTERUNGSBESTÄNDIGE GLASALTERNATIVE FÜR DEN INNEN- UND AUSSENBEREICH

**!** **EIGENSCHAFTEN**

- ✓ Frost- u. witterungsbeständig
- ✓ Hohe Bruchfestigkeit
- ✓ Vergilbungsfrei
- ✓ Gute Lichtdurchlässigkeit
- ✓ Geringes Gewicht
- ✓ XT = extrudiert

**=** **EINSATZGEBIETE**

- ✓ Haustürvordächer/ Haustür-Seitenteile
- ✓ Industrieverglasungen
- ✓ Treppengeländer
- ✓ Tür- und Torverglasungen
- ✓ Wind-/Sichtschutz-Trennwände
- ✓ Laden- und Messebau

Foto	Artikel	Farbe	Struktur	Stärke (mm)	Breite (mm)	Länge (mm)	Art.-Nr.	Preis in € + MwSt.*	Preis in € inkl. MwSt.*
	Acrylglas XT	glasklar	glatt	2	1250	2050	80001	31,92	37,99 (pro m <sup>2</sup> )
					Fixmaß Zuschnitt	80003	50,41	59,99 (pro m <sup>2</sup> )	
	3	1250	2050	80004	45,37	53,99 (pro m <sup>2</sup> )			
		2050	3050	80005	45,37	53,99 (pro m <sup>2</sup> )			
		Fixmaß Zuschnitt	80006	71,42	84,99 (pro m <sup>2</sup> )				
	4	1250	2050	80007	61,34	72,99 (pro m <sup>2</sup> )			
		2050	3050	80008	61,34	72,99 (pro m <sup>2</sup> )			
		Fixmaß Zuschnitt	80009	94,95	112,99 (pro m <sup>2</sup> )				
	5	1250	2050	80010	75,62	89,99 (pro m <sup>2</sup> )			
		2050	3050	80011	75,62	89,99 (pro m <sup>2</sup> )			
		Fixmaß Zuschnitt	80012	118,48	140,99 (pro m <sup>2</sup> )				
	6	1250	2050	80013	91,59	108,99 (pro m <sup>2</sup> )			
2050		3050	80014	91,59	108,99 (pro m <sup>2</sup> )				
Fixmaß Zuschnitt		80015	142,85	169,99 (pro m <sup>2</sup> )					
8	1250	2050	80016	121,00	143,99 (pro m <sup>2</sup> )				
	2050	3050	80017	121,00	143,99 (pro m <sup>2</sup> )				
	Fixmaß Zuschnitt	80018	189,91	225,99 (pro m <sup>2</sup> )					
10	1250	2050	80019	150,41	178,99 (pro m <sup>2</sup> )				
	Fixmaß Zuschnitt	80021	236,97	281,99 (pro m <sup>2</sup> )					

Zuschnitte: Abrechnung Fixmaß!

**!** **EIGENSCHAFTEN**

- ✓ Frost- u. witterungsbeständig
- ✓ Hohe Bruchfestigkeit
- ✓ Vergilbungsfrei
- ✓ Gute Lichtdurchlässigkeit
- ✓ Geringes Gewicht
- ✓ PC = Polycarbonat

**=** **EINSATZGEBIETE**

- ✓ Balkonbrüstungen (PC ab 8 mm)
- ✓ Haustürvordächer/ Haustür-Seitenteile
- ✓ Industrieverglasungen
- ✓ Treppengeländer
- ✓ Tür- und Torverglasungen
- ✓ Wind-/Sichtschutz-Trennwände
- ✓ Laden- und Messebau

Foto	Artikel	Farbe	Struktur	Stärke (mm)	Breite (mm)	Länge (mm)	Art.-Nr.	Preis in € + MwSt.*	Preis in € inkl. MwSt.*
	Polycarbonat PC	farblos	glatt	3	1520	2050	81433	56,29	66,99 (pro m <sup>2</sup> )
					Fixmaß Zuschnitt	81434	86,55	102,99 (pro m <sup>2</sup> )	
	5	1520	2050	81435	92,43	109,99 (pro m <sup>2</sup> )			
		Fixmaß Zuschnitt	81436	142,85	169,99 (pro m <sup>2</sup> )				
	8	1520	2050	81438	148,73	176,99 (pro m <sup>2</sup> )			
		Fixmaß Zuschnitt	81439	229,40	272,99 (pro m <sup>2</sup> )				

Hinweis: Flächen beidseitig UV-geschützt.  
Kanten müssen vor UV geschützt werden.



## DIE KUNSTGLASPLATTEN FÜR DEN GESAMTEN INNENBEREICH



### EIGENSCHAFTEN

- ✓ Hohe Bruchfestigkeit
- ✓ Gute Lichtdurchlässigkeit
- ✓ Für Innenanwendungen
- ✓ Einfache Montage
- ✓ Preisgünstige Glasalternative



### EINSATZGEBIETE









- ✓ Türverglasungen
- ✓ Raumabtrennungen
- ✓ Duschabtrennungen
- ✓ Möbelverglasung
- ✓ Modellbau
- ✓ Vitrinen/Schaukästen

Foto	Artikel	Farbe	Struktur	Stärke (mm)	Breite (mm)	Länge (mm)	Art.-Nr.	Preis in € + MwSt.*	Preis in € inkl. MwSt.*		
	Hobbyglas	glasklar	glatt	2,5	500	1000	80311	42,85	50,99 (pro m <sup>2</sup> )		
					1000	1000	80317				
					1000	2000	80323				
				5,0	500	1000	80329			84,03	99,99 (pro m <sup>2</sup> )
					1000	1000	80335				
					1000	2000	80341				
	Bastelglas	glasklar	glatt	2,0	250	500	80301	37,81	44,99 (pro m <sup>2</sup> )		
					500	500	80302				
					500	1000	80303				
					500	1250	80304				
500					1500	80305					
4,0				250	500	80306	74,78	88,99 (pro m <sup>2</sup> )			
				500	500	80307					
				500	1000	80308					
				500	1250	80309					
				500	1500	80310					

## HARTSCHAUMPLATTEN AUS PVC – witterungsbeständig und leicht zu verarbeiten





Foto	Artikel	Farbe	Struktur	Stärke (mm)	Breite (mm)	Länge (mm)	Art.-Nr.	Preis in € + MwSt. *	Preis in € inkl. MwSt. *
	Hartschaumplatten (Integralschaum)	weiß	glatt samtmatt	10	1000	2000	80417	87,39	103,99 (pro m <sup>2</sup> )
					1250	3000	80420	87,39	103,99 (pro m <sup>2</sup> )
				15	1020	2000	80401	136,97	162,99 (pro m <sup>2</sup> )
				19	1250	3000	80425	180,66	214,99 (pro m <sup>2</sup> )
<i>Zuschnitt +25 % / Abrechnung Standardtafel</i>									
	Hartschaumplatten	weiß	matt strukturiert	3	250	500	80530	5,03	5,99 (pro Stück)
					500	500	80531	9,24	10,99 (pro Stück)
					1000	500	80532	17,64	20,99 (pro Stück)
					1250	500	80533	21,00	24,99 (pro Stück)
					1500	500	80534	26,04	30,99 (pro Stück)
	Hartschaumplatten	rot	matt strukturiert	3	250	500	80540	5,03	5,99 (pro Stück)
					500	500	80541	10,08	11,99 (pro Stück)
					1000	500	80542	19,32	22,99 (pro Stück)
					1250	500	80543	22,68	26,99 (pro Stück)
					1500	500	80544	27,72	32,99 (pro Stück)
	Hartschaumplatten	gelb	matt strukturiert	3	250	500	80550	5,03	5,99 (pro Stück)
					500	500	80551	10,08	11,99 (pro Stück)
					1000	500	80552	19,32	22,99 (pro Stück)
					1250	500	80553	22,68	26,99 (pro Stück)
					1500	500	80554	27,72	32,99 (pro Stück)
	Hartschaumplatten	blau	matt strukturiert	3	250	500	80560	5,03	5,99 (pro Stück)
					500	500	80561	10,08	11,99 (pro Stück)
					1000	500	80562	19,32	22,99 (pro Stück)
					1250	500	80563	22,68	26,99 (pro Stück)
					1500	500	80564	27,72	32,99 (pro Stück)
	Hartschaumplatten	grün	matt strukturiert	3	250	500	80570	5,03	5,99 (pro Stück)
					500	500	80571	10,08	11,99 (pro Stück)
					1000	500	80572	19,32	22,99 (pro Stück)
					1250	500	80573	22,68	26,99 (pro Stück)
					1500	500	80574	27,72	32,99 (pro Stück)
	Hartschaumplatten	grau	matt strukturiert	3	250	500	80580	5,03	5,99 (pro Stück)
					500	500	80581	10,08	11,99 (pro Stück)
					1000	500	80582	19,32	22,99 (pro Stück)
					1250	500	80583	22,68	26,99 (pro Stück)
					1500	500	80584	27,72	32,99 (pro Stück)
	Hartschaumplatten	schwarz	matt strukturiert	3	250	500	80590	5,03	5,99 (pro Stück)
					500	500	80591	10,08	11,99 (pro Stück)
					1000	500	80592	19,32	22,99 (pro Stück)
					1250	500	80593	22,68	26,99 (pro Stück)
					1500	500	80594	27,72	32,99 (pro Stück)

*Wir zeigen Ihnen, wie's geht!*

## Ganz einfach – Verlegeanleitung online!

Ob für Fassaden oder Balkonverkleidungen, für einen Dachunterschlag oder auch für Verkleidungen im Innenbereich: Schichtstoffplatten, Hohlkammerbretter, Massivplatten und Massivprofile sowie Verkleidungspaneele und Hartschaumplatten von T&J sind extrem vielfältig einsetzbar. Dabei sind sie robust und einfach in der Handhabung, können ganz nach Bedarf bearbeitet und auch zugeschnitten werden und sind ohne Probleme am gewünschten Platz einsetzbar.

Übrigens: Die verschiedenen Materialien und Produkte sind nicht nur für den Einsatz außen am Haus geeignet, sondern können auch im Innenbereich zum Beispiel im Bad, zum Möbelbau oder kreativ im Hobbybereich eingesetzt werden. Lassen Sie Ihren Ideen freien Lauf!

## Kunstglasplatten sind die Alternative zu Echtglas!

Sie möchten mehr Durchblick? Nicht immer ist Echtglas das geeignete Material. Gerade wenn es an Stellen eingesetzt werden soll, an denen Bruchgefahr besteht, ist Sicherheitsglas meist zu teuer. Kunstglasplatten wie die TEJEGLAS Massivplatten aus Acrylglas oder Polycarbonat sind frost- und witterungsbeständig, sehr bruchfest und bieten dennoch eine gute Lichtdurchlässigkeit. Sie sind sowohl für den Innen- als auch für den Außenbereich geeignet!

Einfach mehr bei T&J:

## Online Verlegeanleitung

Schichtstoffplatten und Verkleidungspaneele zu verlegen geht mit unserer Anleitung ganz einfach! Scannen Sie einfach diesen QR-Code und Sie gelangen direkt zu den Verlege- und Montageanleitungen. Los geht's!



Besuchen Sie jetzt  
**WWW.TUJ.DE**



*Qualität bei T&J:*

# Folien & Planen

## GESTALTEN SIE SICH IHR EIGENES PARADIES!

Sie träumen von einem eigenen Gartenteich, einer Wasserlandschaft, die Ihr grünes Paradies durchfließt? Dank unseres umfangreichen Angebotes an Teichfolien muss es nicht beim Träumen bleiben. Schon beim Planen eines Gartenteiches merkt man schnell, dass auf Grund der natürlichen Geometrie mit Kurven und verschiedenen Tiefenzonen starre oder harte Materialien nicht wirklich geeignet sind. Experten raten hier zu einer gut zu verarbeitenden und extrem belastbaren Folie.

Unsere Teichfolien sind verrottungsfest, immun gegen saure Böden und dauerelastisch.

Sie haben keine Lust mehr, ständig Unkraut zu jäten? Gegen unerwünschtes Grünzeug gibt es Unkrautvliese. Atmungsaktiv lässt es Wasser, Luft und Nährstoffe in den Boden, aber für lästiges Unkraut ist es eine undurchdringliche Barriere.

Hochwertiger Kunststoff, frei von Chemikalien, wasser- regen und wurmdurchlässig.

Schützen Sie Material und Geräte vor Witterungseinflüssen mit den Gewebepflanen von T&J. Perfekt für die Abdeckung von Gartenmöbeln, Kaminholz, Fahrzeugen etc.

Alles, was Sie für Ihr neues, günstiges Gewächshaus benötigen, finden Sie bei uns.

Diese und viele weitere tolle Anregungen für Ihren Traumgarten gibt es auf den nächsten Seiten.

Ihr Fachhändler berät Sie gern!





TEJETEICH Gartenteichfolien aus Weich-PVC \_\_\_\_\_ **130**

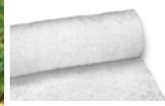

TEJETEICH Gartenteichfolien Zubehör \_\_\_\_\_ **130**

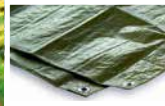

TEJEAS Abdeckplanen \_\_\_\_\_ **131**



TEJEAS Gewächshausfolie \_\_\_\_\_ **131**



Für Auftragswerte unter 100,00 € Katalogpreis werden 19,90 € Bearbeitungspauschale erhoben.



**!** **EIGENSCHAFTEN**

- Kältebruchsicher
- Verrottungsfest
- Witterungsbeständig
- Klebbar

**=** **EINSATZGEBIETE**

- Gartenteiche
- Schwimmteiche
- Bachläufe
- Wasserlandschaften

**PVC-TEICHFOLIE**

Teichfolien aus Weich-PVC sind wohl die bekanntesten Folien im Wasser- und Teichbau. PVC-Teichfolien von T&J sind kältebruchsicher, wurzelfest, UV-stabilisiert, verrottungsfest und witterungsbeständig. Die Folien sind geschmeidig, flexibel und passen sich so dem Teichuntergrund gut an.

Im Gegensatz zu anderen Folien sind bei dieser Folie Sonderanfertigungen in Rastermaßen kein Problem. Kleinere Reparaturen sind in den ersten Jahren nach Verlegung relativ einfach machbar.

Ein weiteres Plus ist die einfache Verarbeitung vor Ort.

Foto	Artikel	Farbe	Stärke (mm)	Lieferform	Breite (m)	Länge (m)	Art.-Nr.	Preis in € + MwSt.*	Preis in € inkl. MwSt.*
	Gartenteichfolie Weich-PVC	schwarz	0,5	Rollenware	2	25	51301	4,19	4,99 (pro m <sup>2</sup> )
					4		51302	4,19	4,99 (pro m <sup>2</sup> )
					6		51304	4,19	4,99 (pro m <sup>2</sup> )
					8		51306	4,19	4,99 (pro m <sup>2</sup> )
					Fixmaß		Zuschnitte bis 100 m <sup>2</sup>	51308	5,87
			Fixmaß	Zuschnitte ab 100 m <sup>2</sup>	51309	6,71	7,99 (pro m <sup>2</sup> )		
			1,0	Rollenware	2	25	51501	7,55	8,99 (pro m <sup>2</sup> )
					4		51502	7,55	8,99 (pro m <sup>2</sup> )
					6		51504	7,55	8,99 (pro m <sup>2</sup> )
					8		51506	7,55	8,99 (pro m <sup>2</sup> )
10	51503	7,55			8,99 (pro m <sup>2</sup> )				
1,5	Rollenware	2 / 4 / 6 / 8	25	51602	14,28	16,99 (pro m <sup>2</sup> )			
		Fixmaß		Zuschnitte bis 100 m <sup>2</sup>	51605	15,96	18,99 (pro m <sup>2</sup> )		
		Fixmaß		Zuschnitte ab 100 m <sup>2</sup>	51604	16,80	19,99 (pro m <sup>2</sup> )		

**ZUBEHÖR**

Foto	Artikel	Farbe	Lieferform	Gewicht	Maß (m)	Art.-Nr.	Preis in € + MwSt.*	Preis in € inkl. MwSt.*
	Teichvlies als Polster zwischen Erdreich und Folie	weiß	Rollenware	250 g/m <sup>2</sup>	2,0 x 25	53002	2,93	3,49 (pro m <sup>2</sup> )
		bunt		300 g/m <sup>2</sup>	2,0 x 50	53010	4,19	4,99 (pro m <sup>2</sup> )
				500 g/m <sup>2</sup>	2,0 x 50	53011	5,03	5,99 (pro m <sup>2</sup> )
	Kaltschweißmittel		Dose			53001	26,88	31,99 (pro Stück)



EPDM-Teichfolie und entsprechendes Zubehör erhalten Sie auf Anfrage.



**DIE IDEALE ABDECKPLANE FÜR ...**

- ✓ Bau (z. B. Maschinen und Geräte, Material, Regenschutz)
- ✓ Landwirtschaft (Ernteplane, Traktor- und Rollenabdeckung, Hoffeste usw.)
- ✓ Industrie (z. B. bei Außenlager, Transport-schutz, internen Abtrennungen)
- ✓ Hobby (für Boot- und Segelsport, Fahrzeug-abdeckung, Camping usw.)
- ✓ Alles rund ums Haus und im Garten (z. B. für Sandkasten, Kaminholz, Gartenmöbel)

Foto	Artikel	Farbe	Abmessung (m)	Art.-Nr.	Preis in € + MwSt.*	Preis in € inkl. MwSt.*
	<b>Abdeckplane (Leichtplane)</b>	grün	2 x 3	50601	7,55	8,99 (pro Stück)
			3 x 4	50602	14,28	16,99 (pro Stück)
			4 x 5	50605	23,52	27,99 (pro Stück)
			4 x 6	50606	28,56	33,99 (pro Stück)
			6 x 8	50609	56,29	66,99 (pro Stück)
			6 x 10	50610	69,74	82,99 (pro Stück)
			8 x 10	50611	93,27	110,99 (pro Stück)
10 x 12	50612	139,49	165,99 (pro Stück)			



**EIGENSCHAFTEN**

- GRÜN**
- ✓ Gitterverstärkt
  - ✓ Reißfest
  - ✓ Nagelrand
  - ✓ UV-stabilisiert
- TRANSPARENT**
- ✓ 4 Jahre UV-stabil
  - ✓ Hochtransparent
  - ✓ Recyclebar



**EINSATZGEBIETE**

- GRÜN**
- ✓ Gewächshäuser
  - ✓ Frühbeete
  - ✓ Abdeckung von Sandkästen, usw.
- TRANSPARENT**
- ✓ Gewächshäuser
  - ✓ Frühbeete

Foto	Artikel	Farbe	Lieferform	Breite (m)	Länge (m)	Art.-Nr.	Preis in € + MwSt.*	Preis in € inkl. MwSt.*
	<b>Gewächshausfolie mit Nagelrand</b> (UV-stabilisiert, umweltfreundlich, fördert das Wachstum im Garten)	grün	Rollenware	2,00	50	50315	4,19	4,99 (pro m <sup>2</sup> )



Für Auftragswerte unter 100,00 € Katalogpreis werden 19,90 € Bearbeitungspauschale erhoben.



TETZNER & JENTZSCH  
**MEIN HAUS. MEIN GARTEN.**

Ihr Fachhändler:



[www.facebook.com/tetznerjentzsch](https://www.facebook.com/tetznerjentzsch)



[www.instagram.com/tetznerjentzsch](https://www.instagram.com/tetznerjentzsch)



[www.youtube.com/tetznerjentzschde](https://www.youtube.com/tetznerjentzschde)

Wir gefallen Ihnen? ... dann drücken Sie "Gefällt mir"

**WWW.TUJ.DE**