

by **erkele1nz** Glas

# STEEL | LINE

Loft Design Türen aus Stahl



#Wir geben Transparenz  
ein Gesicht.





## INDUSTRIE-LOFT KULTUR

Jede Lofttür ein Unikat – flexibel, zeitlos schön und elegant. Unsere Elemente verbinden moderne Optik mit klassischen Elementen und bieten ein hochwertiges Wohnerlebnis.

Ob Wohnen in der Stadt oder auf dem Land – Einrichtungen, die ein urbanes Wohnfeeling verbreiten, liegen im Trend. Das filigrane und ausdrucksvolle Design der Lofttüren aus Stahl und Glas sorgt für einen modernen Look und ist mit unterschiedlichen Einrichtungsstilen kombinierbar.

Die mit eleganten Metallsprossen versehenen Trennwände gliedern große Räume in einzelne Zonen, ohne sie radikal voneinander zu trennen. Ob im industriellen Umfeld, im modernem Neubau, in der Gründerzeit-Villa oder Altbau-Eigentumswohnung. Lofttüren sind ein echter Eyecatcher und sorgen mit ihrer minimalistischen Eleganz für ein besonderes Raumgefühl – abgestimmt auf aktuelle Interieur-Trends.



Wir geben Transparenz  
ein Gesicht.

# UPDATE

# The art of simplicity

Fokussiert auf das Wesentliche.  
Für elegante Räume mit einem harmonischen  
Gesamtbild und viel Licht.

**LOFT**  
**STAHL**  
**TÜREN**



# Profilsystem

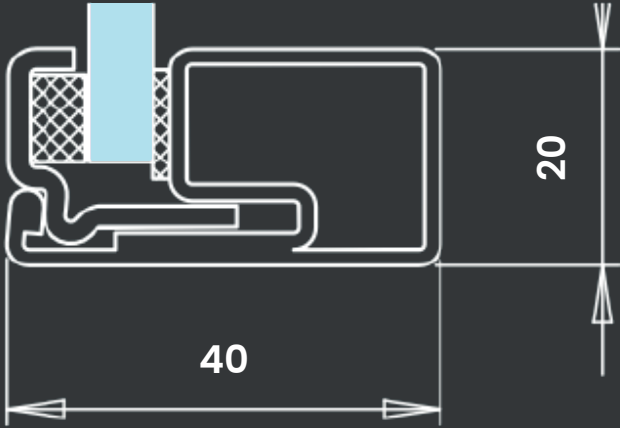

Die speziell gestaltete Form der Profile aus hochwertigem kaltgewalzten Stahl mit einer Profilstärke von 1,5 mm, ermöglicht die Herstellung außergewöhnlich schlanker Türrahmen, ohne dabei auf Haltbarkeit zu verzichten. Diese Türrahmen bleiben über Jahrzehnte hinweg beständig und robust.

## Technische Daten

Maße

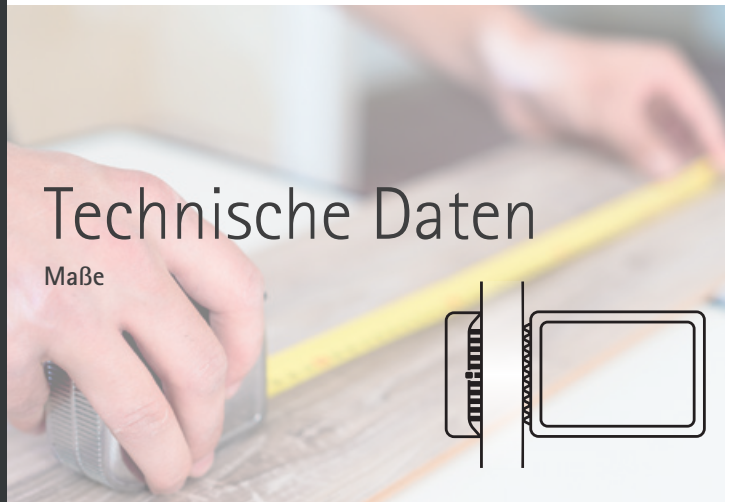

	Höhen	Min. Breiten	Max. Breiten
Schiebetüren	2001 - 2200	300	1400
	2201 - 2500	300	1300
	2501 - 2800	300	1200
	2801 - 3000	300	1100
Pivot	2001 - 2200	300	1500
	2201 - 2500	300	1500
	2501 - 2800	300	1500
	2801 - 3000	300	1500
Drehtüren	2001 - 2200	300	1150
	2201 - 2500	300	1100
	2501 - 2800	300	1000
	2801 - 3000	300	1000
Festelement	2001 - 2200	150	1500
	2201 - 2500	150	1500
	2501 - 2800	150	1500
	2801 - 3000	150	1500

Ausgelegt für  
Innenbereich

Material  
1,5mm Stahl

Fertigungsverfahren  
Kaltgewalzt

Sprossentyp Solid  
20mm x 25mm (verschweißbt)





# Lofttüren aus Stahl und Glas für lichtdurchflutete Räume







## DREHTÜREN

Unsere Drehtüren aus Stahl und Glas im industriellen Design setzen neue Maßstäbe für Funktionalität und Ästhetik. Mit einem beeindruckenden Öffnungswinkel von bis zu 180° bieten sie maximale Raumflexibilität. Der exzellente Schallschutz von bis zu 25 dB schafft eine ruhige Umgebung. Einfache Montage und Handhabung sind durchdachte Merkmale, die unseren Kunden Zeit und Aufwand ersparen. Unsere Drehtüren bieten nicht nur einen effektiven Schutz vor Durchzug, sondern gewährleisten auch eine herausragende Wärmedämmung. Entdecken Sie die perfekte Synthese aus modernem Design und technischer Raffinesse.



# DREH

Türbodendichtung

# TÜ

Trennwände

# REN

STEEL|FRAME



Variante 3 | 1-flüglig Drehtür mit 2 Seitenteilen

# STEEL|LINE

Loft Design Türen aus Stahl

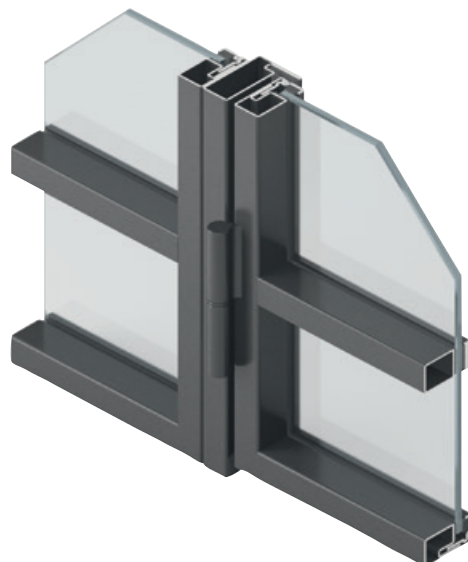





Variante 1 | 1-flüglige Drehtür

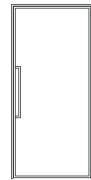

Variante 1

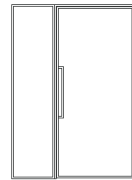

Variante 2

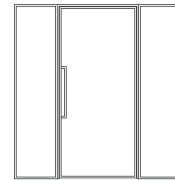

Variante 3

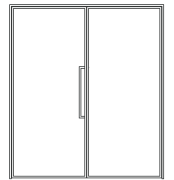

Variante 4

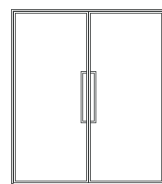

Variante 4a

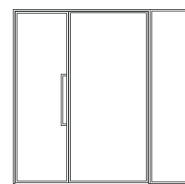

Variante 5

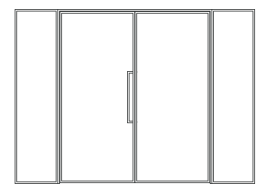

Variante 6

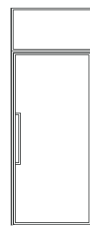

Variante 7

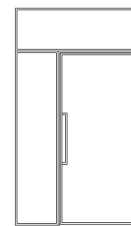

Variante 8

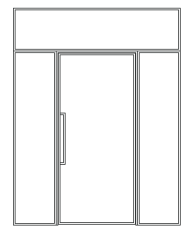

Variante 9

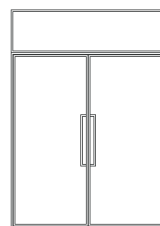

Variante 10

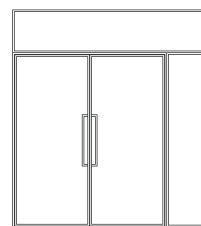

Variante 11

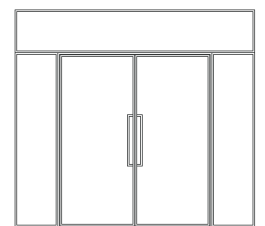

Variante 12

Gestalten Sie Ihre Einrichtung mit erstklassigen Materialien, die eine eigene Ästhetik verkörpern. Vielfältig, exklusiv und absolut beeindruckend in vielen Größen und Designs. Durch die Kombination aus Glas und Stahl können Räume mit Loft-Stahltüren gleichzeitig geöffnet und voneinander getrennt werden. Zudem sorgen sie für natürlichen Lichteinfall und maximale Transparenz. Die klaren Linien der Türen geben Struktur und ermöglichen eine harmonische Aufteilung Ihrer Wohnräume.



Variante 3 | 1-flügelig Drehtür + ST links und rechts

## Eigenschaften

- Öffnungswinkel von bis zu 180°
- Kann in jeder Position abgestellt werden
- Sehr guter Schallschutz mit bis zu 25 dB
- Einfache Montage und Handhabung
- Guter Schutz vor Durchzug und gute Wärmedämmung
- Optional kombinierbar mit einer Bodendichtung oder einem Hidden Door Stopper

\*Bei einem Drehpunkt von 100 mm von der Aussenkante

## Drehrichtung:

Einseitig

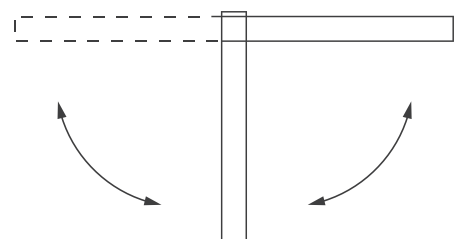





Variante 4 | 2-flügelige Drehtür



Variante 7 | 1-flügelige Drehtür  
mit Oberlicht



Variante 6 | 2-flügelige Drehtür  
mit 2 Seitenteilen

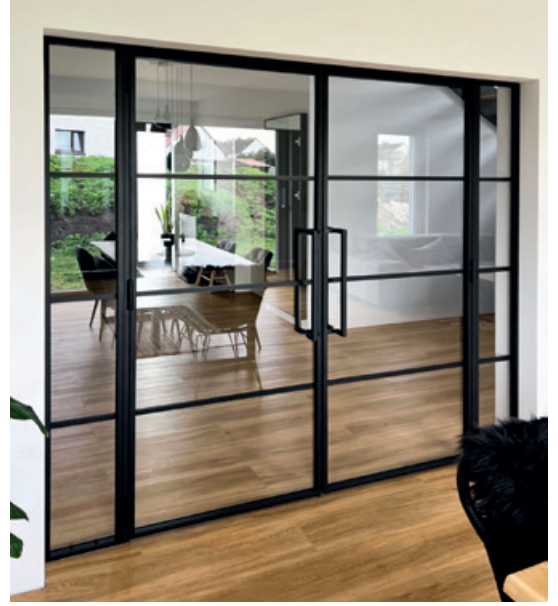

Variante 9 | 1-flügelige Drehtür mit 2 Seitenteilen und Oberlicht



## Jede Lofttür ein Unikat



Trennen Sie großflächige Wohnbereiche sinnvoll voneinander ab und behalten Sie gleichzeitig einen freien Blick auf angrenzende Räume.

Schaffen Sie einen harmonischen Übergang zwischen Wohnbereich und Küche. Sorgen Sie für natürlichen Lichteinfall und einen einladenden Empfang zwischen Flur und Wohnzimmer.

Oder auch zum Bad mit kombiniert mit dem blickdichten Extraweiß oder Grey oder DarkGrey Gläsern., damit Ihre Privatsphäre gewahrt bleibt.





Variante 4a | 2-flüglige Drehtür



Variante 3 | 1-flüglige Drehtür mit 2 Seitenteilen



Variante 2 | 1-flüglige Drehtür mit 1 Seitenteil

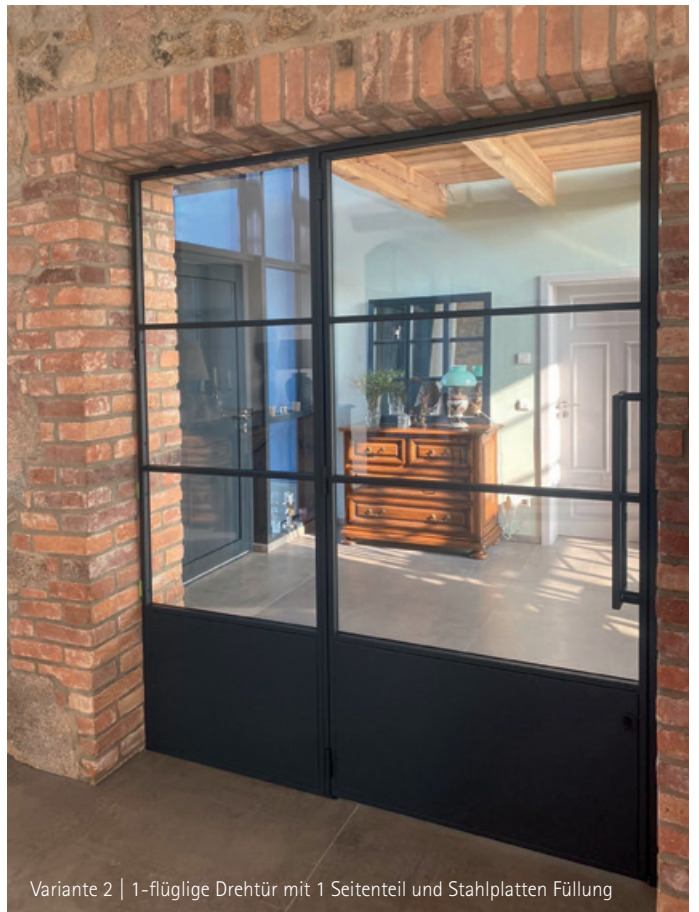

Variante 2 | 1-flüglige Drehtür mit 1 Seitenteil und Stahlplatten Füllung



Variante 9 | 1-flügelige Drehtür mit 2 Seitenteilen und Oberlicht in Sonderform | Schrägform

Drehtüren im Loftstil bringen urbanen Flair in Ihr Zuhause und begeistern durch ihren modernen Look im Industrial Style. Verleihen Sie zum Beispiel Ihrem Eingangsbereich einen besonderen Stil mit einer Lofttür als modernes Windfangelement. Außerdem gewinnen Ihre Räume dadurch an optischer Weite. Auch schräge Elemente oder Seitenteile und Türen mit Stahlplatten Füllung sind als Sonderanfertigung für uns kein Problem.



Variante 3 | 1-flü-  
lige Drehtür mit 2  
Seitenteilen



Variante 2 | Drehtür mit festem Seitenteil



Variante 3 | 1-flügelige Drehtür mit 2 Seitenteilen



# TÜRBODENDICHTUNG



Variante 8 | -flügelige Drehtür mit Oberlicht und Seitenteil

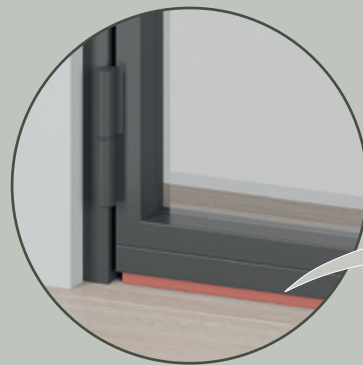

## Türbodendichtung mit Absenkautomatik

Die unangenehme Zugluft unter der Tür kann durch eine Absenkdichtung effektiv behoben werden. Zudem wird die Schalldichtigkeit deutlich verbessert, was insbesondere in sensiblen Bereichen wie Arztpraxen eine erhöhte Priorität findet.

## Eigenschaften

- Effektive Abdichtung
- Gleicht Unebenheiten aus
- Verstellbare Auslösemechanik
- Kein Schleifen auf dem Boden



Variante 23 | Festverglasung



## Eigenschaften

- Kombinierbar mit allen Türsystemen (Drehtüren, Schiebetüren und Pivot-Türen)
- Sehr guter Schallschutz mit bis zu 30 dB (nicht geprüft)
- Einfache Montage und Handhabung
- Guter Schutz vor Durchzug und gute Wärmedämmung



Variante 23 | Festverglasung mit 1-flügeliger Drehtür

## Loft Türen als flexible Raumteiler

Trennwände aus Stahl und Glas im Industrial Style vereinen Ästhetik mit Funktionalität. Die robuste Stahlstruktur verleiht nicht nur Stabilität, sondern auch einen markanten industriellen Charakter. Das Glas schafft eine transparente, luftige Atmosphäre, während klare Linien die moderne Ästhetik betonen. Diese Trennwände bieten flexible Raumgestaltung, schaffen Helligkeit und fördern die Zusammenarbeit in Büroumgebungen. Durch ihre vielseitige Anpassbarkeit an verschiedene Raumkonzepte stellen sie eine zeitgemäße Lösung dar, die Design und Effizienz vereint.

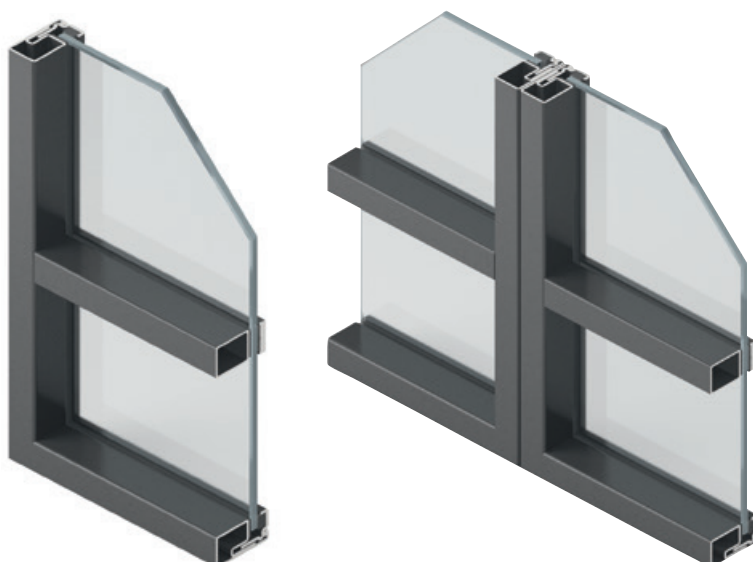

Variante 23 | Festverglasung





# STEEL|FRAME

Die „STEEL|FRAME“ Umfassungszarge für Lofttüren im Industrial Style setzt Maßstäbe. Ihre flexible Anpassungsfähigkeit ermöglicht eine reibungslose Integration in bestehende Türöffnungen. Die robuste Stahlkonstruktion garantiert nicht nur Stabilität, sondern verleiht auch einen modernen Industrie-Look. Renovierungsprojekte profitieren von der Leichtigkeit der Installation und der zeitgemäßen Ästhetik, während die „STEEL|FRAME“ als solide Basis für beeindruckende Lofttüren fungiert – eine perfekte Kombination aus Praktikabilität und stilvollem Design.



Flex Frame

## Eigenschaften

- Ideal für den nachträglichen Einbau in Renovierungsprojekten
- Geeignet für Wandstärken von 80 mm bis 400 mm
- Geeignet für Holz- und Steinmauerwerke
- Robustes Design mit 1,8 mm starkem Stahl
- Kann Toleranzen bis 12 mm in der Öffnungsbreite und -höhe kompensieren
- Für Türblattgewichte bis zu 100 kg ausgelegt
- Pulverbeschichtet in Türflügel­farbe
- Sehr einfache Montage

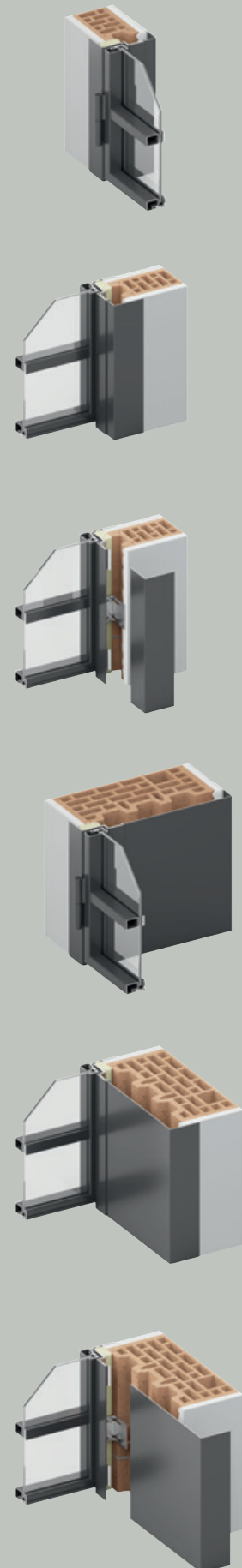





## PIVOT-TÜREN

Unsere Pivottüren definieren den Raumzugang neu. Sie sind enorm flexibel und funktionell. Das Besondere an Pivottüren ist, dass diese sich zu beiden Seiten hin öffnen lassen. Mit einem beeindruckenden Öffnungswinkel von bis zu 150° in beide Richtungen bieten sie unvergleichliche Freiheit und Flexibilität. Das kann für bestimmte Einbausituationen enorm praktisch sein. Mit der eingebauten Schließtechnik und dem Dämpfersatz lassen sich die Türen ganz sanft schließen. Ein- und zweiflügelige Lösungen und Erweiterungen mit Rahmenteilen sind möglich.



PIVOT

TÜ

REN





Variante 21 | Pivottür mit Seitenteil

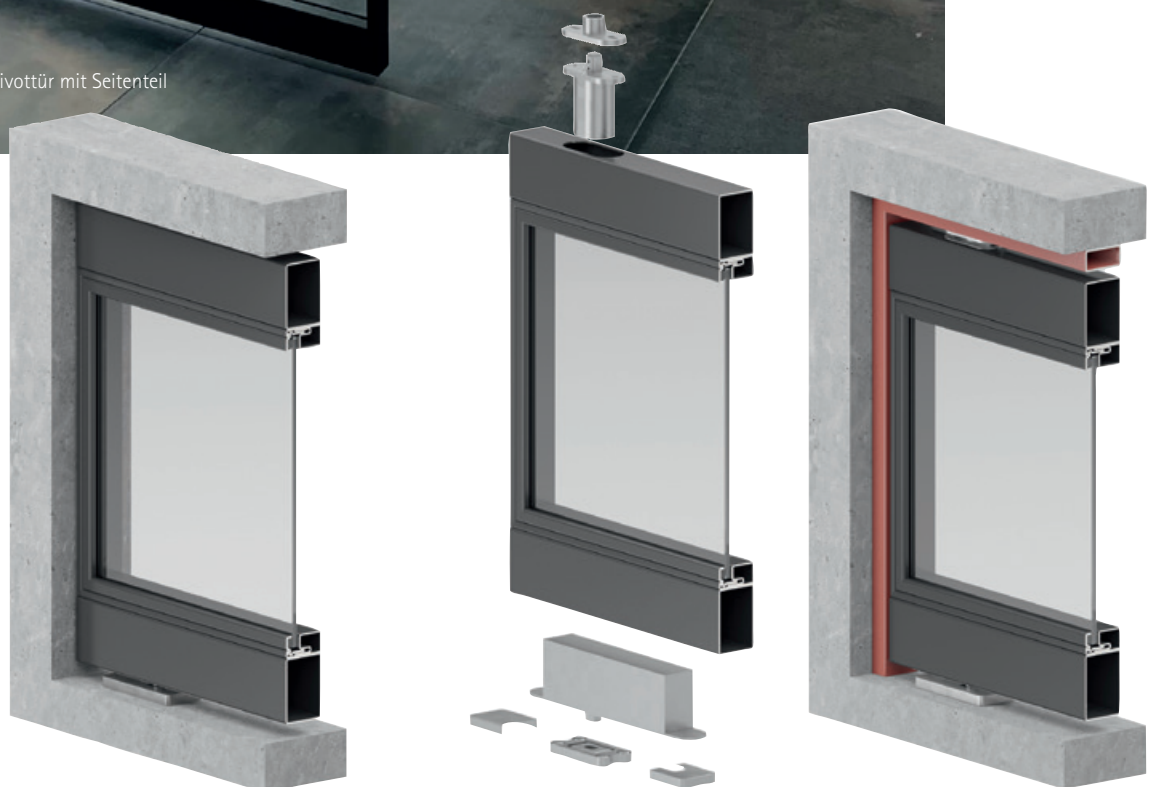

Pivot-Türen mit Rahmen

# STEEL|LINE

Loft Design Türen aus Stahl

Die Haltepositionen bei  $\pm 90^\circ$  und  $0^\circ$  ermöglichen präzise Kontrolle über den Raumfluss. Die integrierte hydraulische Feder erlaubt eine individuelle Einstellung von Schließgeschwindigkeit und -dämpfung. Dank der geringen Einbautiefe sind unsere Türen kompatibel mit Fußbodenheizungen. Der Türbeschlag für Türflügel mit bis zu 150 kg Flügelgewicht gewährleistet nicht nur Robustheit, sondern auch ein nahezu müheloses Öffnen und Schließen. Optional bieten wir einen Türrahmen für eine vereinfachte Montage. Entdecken Sie die ultimative Fusion von Ästhetik und Funktionalität.



Variante 20

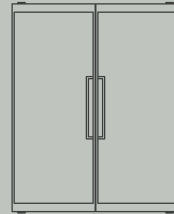

Variante 20a

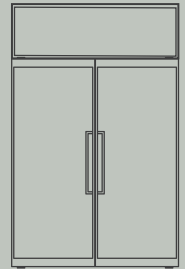

Variante 20b

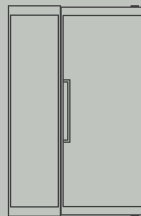

Variante 21

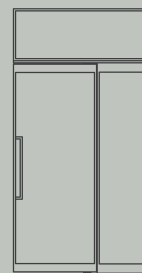

Variante 21a

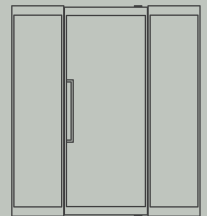

Variante 22

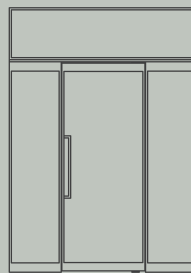

Variante 22a

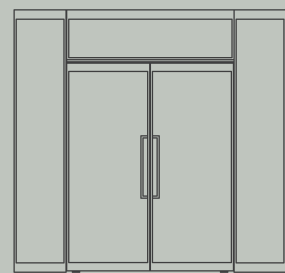

Variante 22b



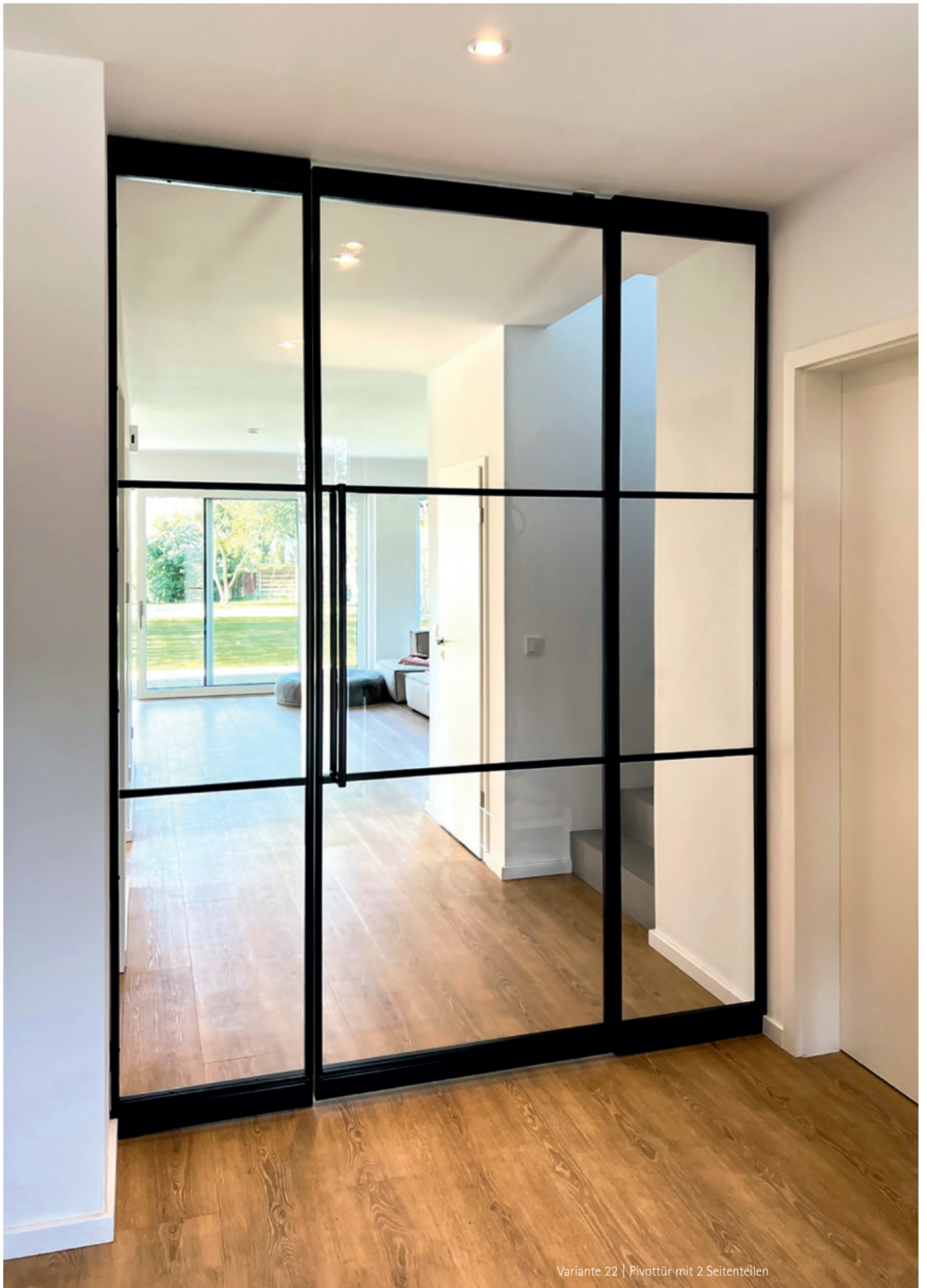

Variante 22 | Pivottür mit 2 Seitenteilen

# Eigenschaften

- Öffnungswinkel von bis zu 150° in beide Richtungen
- Halteposition bei +/- 90° und 0°
- Einstellbare Schließgeschwindigkeit und Schließdämpfung mithilfe der integrierten hydraulischen Feder
- Kompatibel mit Fußbodenheizungen aufgrund der geringen Einbautiefe
- Türbeschlag für Türflügel mit bis zu 150 kg Flügelgewicht\*
- Optionaler Türrahmen für eine einfachere Montage

\* Bei einem Drehpunkt von 100 mm von der Aussenkante

## Drehrichtung:

Beidseitig

90°

Positionenhalten

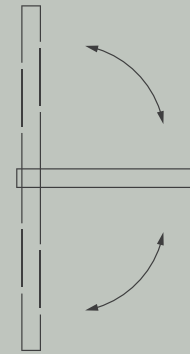

90°

Positionenhalten







## SCHIEBETÜREN

Eine Tür zum Schieben im Loft Stil bietet Ihnen ausgezeichneten Wohnkomfort und beeindruckt durch ihre außergewöhnliche Optik. Der barrierefreie Zugang ohne Türschwelle ermöglicht eine einfache Bewegung zwischen Räumen und beim Öffnen ragen Schiebetüren nicht in den Raum, sondern werden einfach platzsparend zur Seite geschoben. Kleine Nischen lassen sich zum Beispiel besser nutzen – etwa als begehbare Kleiderschrank oder Staufläche. Oder Sie schaffen eine nahtlose Verbindung zwischen Innen- und Außenbereichen und erweitern den Wohnraum. Dabei haben Sie die Wahl zwischen einem trendigen Schiebesystem mit Laufrollen oder einer klassischen Schiebe Tür mit verdeckt montierter Gleitschiene.

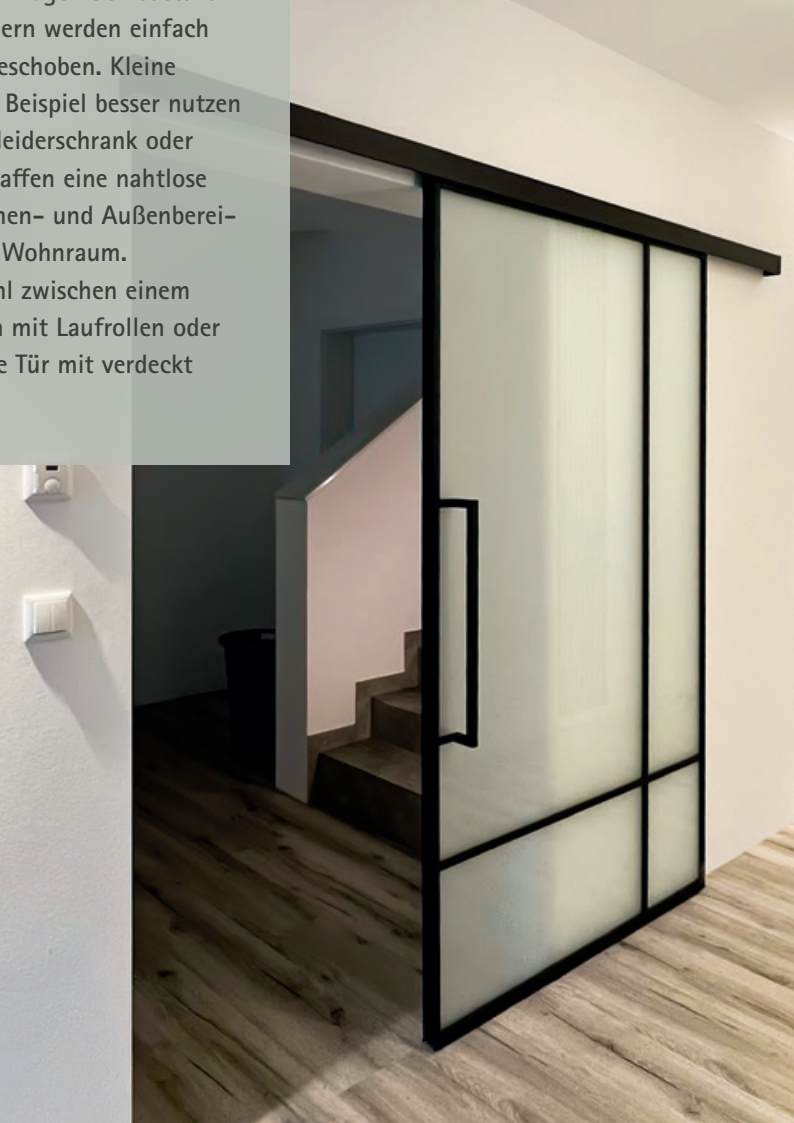

# SCHIE

Klassik

# BE TÜ

# REN

Loft





Variante 15 | Schiebetür 1-flügelig | Glas Grey

## SCHIEBETÜR – KLASSIK

Unsere Schiebetüren mit klassischer Stahlschiene und Glas verkörpern höchste Qualität und durchdachtes Design. Das dezente Schienendesign fügt sich harmonisch in jeden Raum ein, während die hohe Laufruhe beim Schieben für ein nahezu geräuschloses Erlebnis sorgt. Der verstellbare Höhenausgleich gleicht Unebenheiten zwischen Decke und Laufprofil aus, und der regulierbare Abstand von 5mm bis 15mm ermöglicht eine flexible Anpassung.

Mit einem Schiebebeschlag für Türflügel bis zu 100 kg, Decken- oder Wandmontage sowie Softclose- und optionaler Soft-Opening Funktion bieten unsere Schiebetüren die perfekte Symbiose von Ästhetik und Funktionalität.



## Lofttüren aus Stahl und Glas für lichtdurchflutete Räume



Variante 17 | Schiebetür mit Seitenteil





Variante 18 | Schiebetür mit 2 Seitenteilen

# Eigenschaften

- Dezentres design
- Schienensystem in gleicher Farbe wie Türflügel
- Hohe Laufruhe beim Schieben
- Verstellbarer Höhenausgleich nivelliert Unebenheiten zwischen Decke und Laufprofil
- Regulierbarer Abstand von Flügel zur Wand von 5mm bis 15mm
- Schiebebeschlag für Türflügel mit 100 kg Flügelgewicht
- Decken oder Wandmontage
- Mit Softclose- und optional Soft-Opening Funktion

## SCHIEBETÜR - KLASSIK

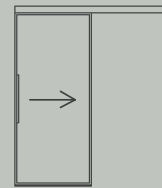

Variante 15

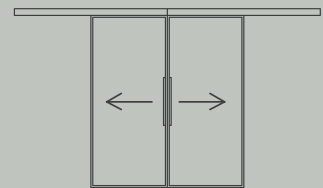

Variante 16

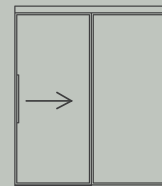

Variante 17

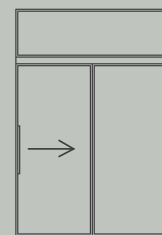

Variante 17a

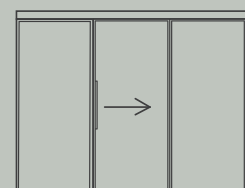

Variante 18

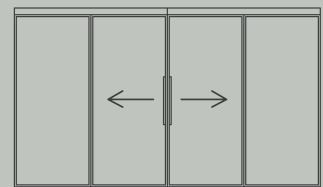

Variante 19

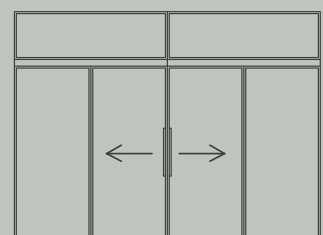

Variante 19a



# SCHIEBETÜR - LOFT

Unsere Schiebetüren mit Laufrollen aus Stahl und Glas repräsentieren modernes Design und außergewöhnliche Funktionalität. Die hohe Laufruhe beim Schieben sorgt für ein nahezu geräuschloses Erlebnis. Ein verstellbarer Höhenausgleich gleicht Unebenheiten zwischen Decke und Laufprofil aus, während der 15 mm Abstand

von Flügel zur Wand eine flexible Anpassung ermöglicht. Der Schiebebeschlag für Türflügel mit 100 kg Flügelgewicht garantiert Stabilität und Langlebigkeit. Mit der Möglichkeit und optionaler Soft-close-Funktion bieten unsere Schiebetüren die ideale Verbindung von Eleganz und technischer Raffinesse.



Variante 13 | Schiebetür Loft

## Eigenschaften

- Schienensystem in gleicher Farbe wie der Türflügel
- Hohe Laufruhe beim Schieben
- Verstellbarer Höhenausgleich nivelliert Unebenheiten zwischen Decke und Laufprofil
- 15 mm Abstand von Flügel zur Wand
- Schiebebeschlag für Türflügel mit 100 kg Flügelgewicht
- Wandmontage (Erforderlicher minimaler Abstand zur Decke beträgt 10 cm)
- Mit optionaler Softclose-Funktion

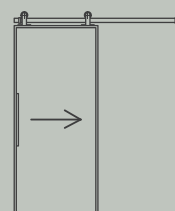

Variante 13

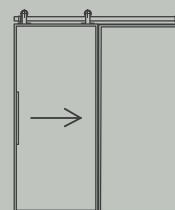

Variante 13 a

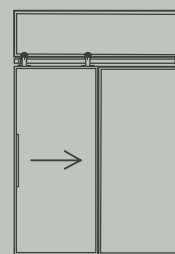

Variante 13 b

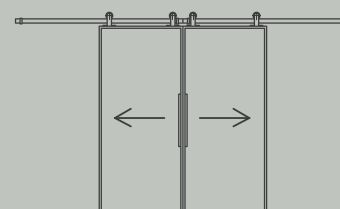

Variante 14





# Mehr Platz & Gestaltungsfreiheit für Ihr Zuhause



Variante 14 | Schiebetür2-flügelig | Füllung Spiegel

Als Gestaltungselemente sind die modernen Raumtrenner mit den offen liegenden Laufrollen aus Stahl ein Blickfang. Sie schaffen wie hier oben zu sehen einen perfekten, platzsparenden Übergang zu Ihrem begehbaren Kleiderschrank mit Zusatz-

funktion durch den eingearbeiteten Spiegel in den Flügeltüren. Die charakteristischen Sprossen, wie rechts zu sehen, verleihen Ihren Räumen in Verbindung mit der Loft Art Laufschiene Struktur und Eleganz.

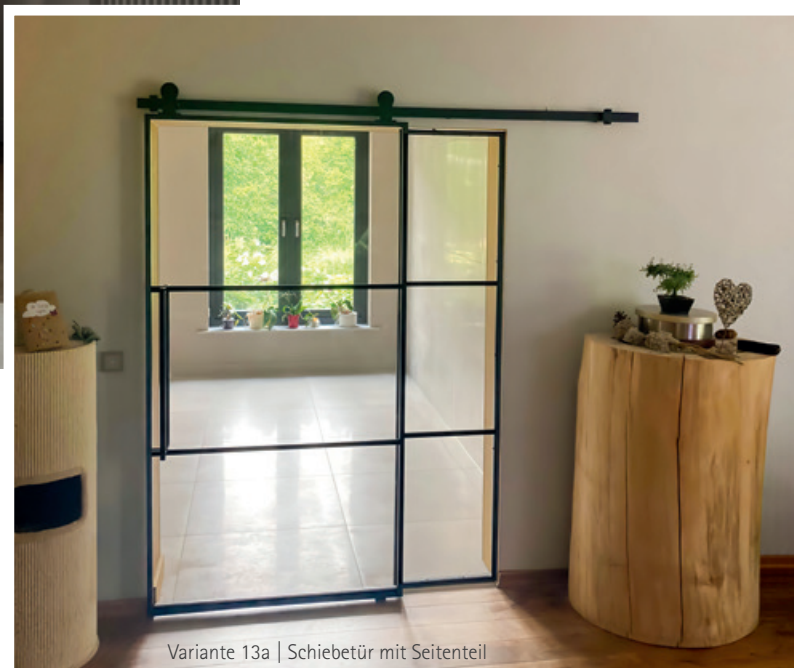



# Spiegel - in Stahl Loft Optik

---





Passend zu unseren Stahl Loft Türen haben wir auch Spiegel mit Stahl Loft Rahmen in unserem Sortiment. Sie erhalten Sie in verschiedenen Größen und Designs.





#Wir geben Transparenz ein Gesicht.



## Ihre STEEL|LINE Anlage mit Ihrem individuellen Motiv veredelt ...

Mit fotorealistischen Drucken im keramischen Digitaldruck lassen sich faszinierende Stimmungen erzeugen. Ein Wasserfall auf der Badezimmertür und Sie fühlen sich wie im Regenwald. Oder dürfen wir Türen mit klaren mattierten Motiven für Sie fertigen. Motive in micromatt für die besonders filigrane Motive mit einzigartigen Verläufen sind ebenfalls kein Problem. Was Sie wählen bleibt Ihnen überlassen - für erkelenz Glas sind alle Verfahren kein Problem. Wir produzieren hier in Deutschland vor Ort.





keramischer Digitaldruck



micromatt

Rillenschliff

alles ist möglich!



# Industrie-Loft Kultur mit Motiv.



cafe 2 (angepasst) keramischer Digitaldruck | Motiv matt | Variante 13 | Schiebetür Loft

In unserem Katalog STEEL|LINE® finden Sie hochwertige Stahl-Glastüren|Glastüranlagen für Ihr individuelles Wohnraumambiente. Gestalten Sie die Elemente nach Ihren Wünschen und setzen Sie so gezielt Akzente in Ihrem Zuhause. Ganz gleich, ob Weißglas oder Grauglas, fotorealistischer Farbdruck oder eleganter Rillenschliff – alles ist möglich.

Sie möchten lieber eine Schiebetür? Kein Problem – bei erkelenz erhalten Sie Drehtüren, Pivottüren, Schiebetüren sowie Festelemente. Das passende Motiv auf Ihrer Glastür rundet unser Sortiment ab.





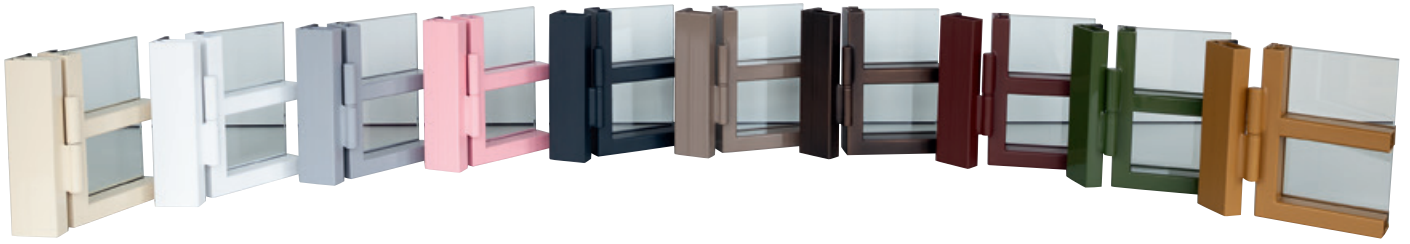

# Ein ganzer Strauß voller Farben: Oberflächenbeschichtung nach RAL - jede RAL-Farbe ist möglich - lassen Sie Ihrer Phantasie freien Lauf

Unsere Profile werden mit Ihrer gewählten Wunschfarbe pulverbeschichtet. Die Oberfläche kann in verschiedenen Ausführungen wie Feinstruktur und Glattmatt gestaltet werden. Zu unseren Standardfarben gehören RAL 9005 Tiefschwarz und RAL 9016 Verkehrsweiß, sowie RAL 7016 Anthrazit und RAL 9003 Signalweiß, bzw. RAL 7021 Schwarzgrau.

Soll es etwas individueller sein? Dann besteht die Möglichkeit einen Farbton aus der RAL Palette zu definieren, oder darf es vielleicht ein Ton aus der hier abgebildeten Farbpalette sein?



RAL 9003 Signalweiß



RAL 7021 Schwarzgrau



RAL 7004 Signalgrau



Indian Brown



RAL 7006 Beigegrau



RAL 8029 Kupfer



RAL 6003 Olivgrün



RAL 1036 Perlgold



RAL 1015 Hellelfenbein



RAL 3015 Hellrosa



Variante 8 | Drehtür mit Oberlicht und Seitenteil | RAL 3015 Hellrosa



Variante 8 | Drehtür mit Oberlicht und Seitenteil | RAL 9003 Signalweiß



Variante 8 | Drehtür mit Oberlicht und Seitenteil | RAL 7004 Signalgrau



Variante 8 | Drehtür mit Oberlicht und Seitenteil | RAL 1036 Perlgold



# GLASTYPEN



ESG 6 mm klar



SoftWeiß



Grey



DarkGrey



Bronze



Flutes

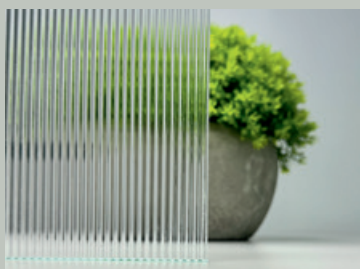

Estriado



Visio Sun



ESG Spiegel

# TÜR-GRIFFE



Griff Premium



Griff Standard



Türfalle ohne Profilzylinderschloss



Türfalle mit WC-Schloss



Türfalle mit Profilzylinderschloss



Optionales Profilzylinderschloss für Türgriffe mit Magnetverschluss

	(mm)				
W	700	760	800	885	1010
W1	624	684	724	809	934
W2	768	828	868	953	1078
H	2005/2130	2005/2130	2005/2130	2005/2130	2005/2130
H1	1967/2092	1967/2092	1967/2092	1967/2092	1967/2092
H2	2039/2164	2039/2164	2039/2164	2039/2164	2039/2164

- Möglichkeit, Türen nach Maß anzufertigen,
- Möglichkeit der Herstellung von Doppeltüren
- Montagelochtoleranz W (+-12mm) / H (+-6mm)

Wandstärke (mm)						
95-115	115-135	135-155	155-175	175-195	195-215	195-215

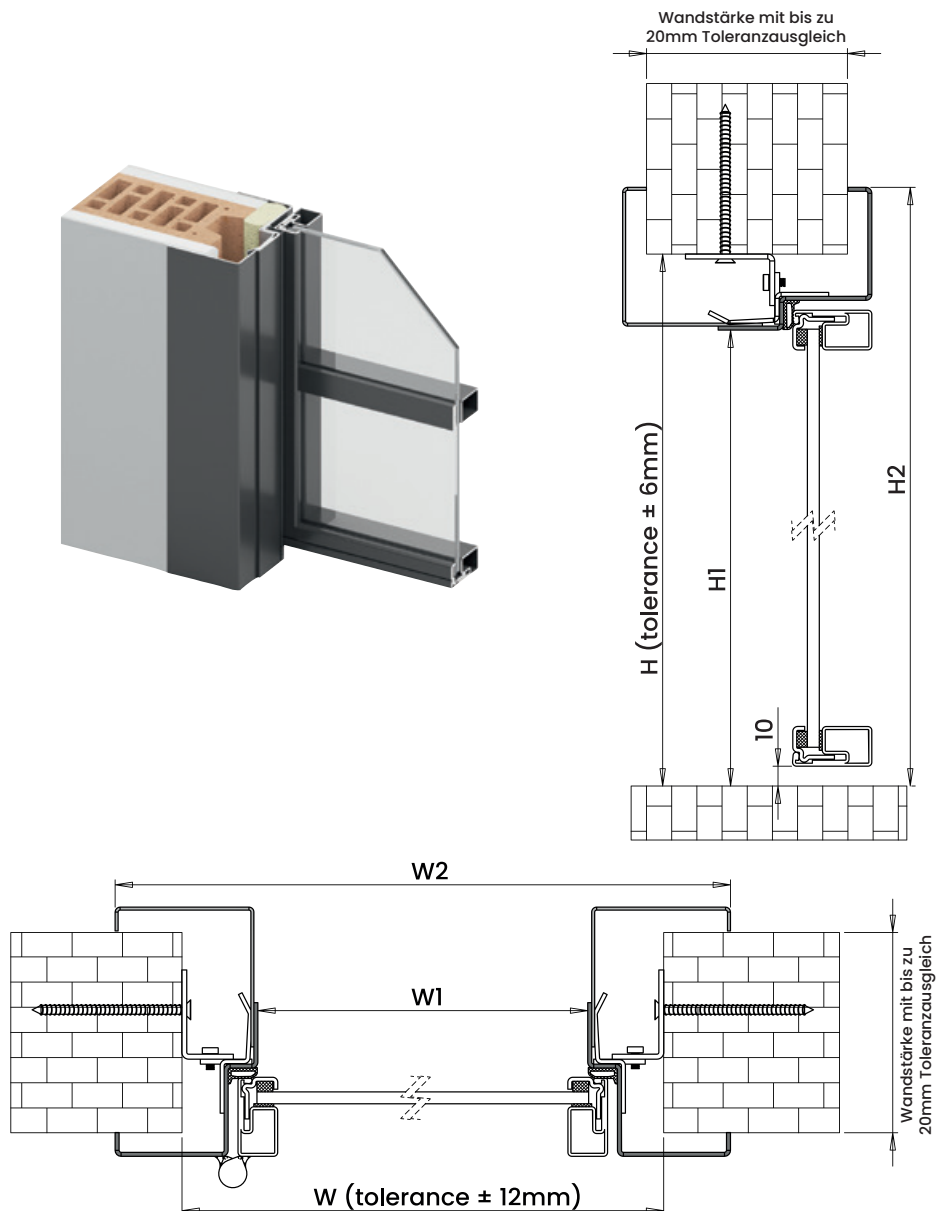



Es berät Sie:



*Wir geben Transparenz  
ein Gesicht.*

# erkelenz<sup>Glas</sup>

**erkelenz Glas GmbH**  
Blockweg 2  
33129 Delbrück-Westenholz  
info@erkelenz-glas.de

Telefon 02944 - 979950  
Telefax 02944 - 9749166  
www.erkelenz-glas.de