

**steinau**

# Bauelemente

Entdecken Sie die Vielfalt erstklassiger Markenprodukte  
für Neubau und Renovierung







# Entdecken Sie die Vielfalt von *steinau*

Wir sind Ihr zuverlässiger Partner für innovative und hochwertige Bauelemente. Unsere Broschüre bietet Ihnen einen umfassenden Überblick über unsere vielfältigen Produkte. Von stilvollen Garagentoren bis hin zu robusten Einfahrtstoren - wir decken alle Ihre Anforderungen rund um den Zugang zu Ihrem Zuhause ab.

Darüber hinaus bieten wir auch eine Auswahl an Antrieben für Türen und Tore, um Ihren Komfort zu maximieren. Unser großes Sortiment umfasst Wohnraumtüren, Haustüren, Eingangstüren, Sonnen- und Insektenschutzlösungen, Wasserschutz - Systeme sowie spezielle Stahltüren und Zargen.

Bei *steinau* stehen Qualität, Zuverlässigkeit und Kundenzufriedenheit an erster Stelle. Unser erfahrenes Team steht Ihnen jederzeit zur Verfügung, um Sie bei der Auswahl der passenden Lösungen für Ihre Bedürfnisse zu unterstützen.

Als zertifiziertes Climate Partner Unternehmen leisten wir einen wichtigen Beitrag zum Klimaschutz, indem wir nicht nur unsere eigenen CO<sub>2</sub>-Emissionen reduzieren, sondern auch Klimaschutzprojekte unterstützen.



**ClimatePartner**  
zertifiziertes Unternehmen  
[climate-id.com/LW13R9](https://climate-id.com/LW13R9)



# Entdecken Sie die Vielfalt an hochwertigen Bauelementen für Ihren Wohnkomfort.



*steinau* bietet innovative Bauelemente und umfassende Lösungen. Wir garantieren Qualität und Kundenzufriedenheit. Unser erfahrenes Team steht Ihnen für die Auswahl passender Produkte jederzeit zur Verfügung.

Garagentore	6
Einfahrtstore	16
Antriebe	20
Haus- und Eingangstüren	24
Wohnraumtüren	34
Sonnen- und Insektenschutz	46
Wasserschutz - Systeme	52
Stahltüren und Zargen	60
Größenbereiche	66





# Garagentore

Bei *steinau* bieten wir eine breite Auswahl hochwertiger Garagentore an, die Ihren Bedürfnissen entsprechen. Von modernen Sektionaltoren bis zu klassischen Schwingtoren finden Sie bei uns alles. Unsere Exklusiven Tore sind ideal für Kunden, die Wert auf Stil legen. Platzsparende Optionen wie Seiten-Sektionaltore und Rolltore sind ebenso erhältlich wie Deckenlauftore für effiziente Raumnutzung. Unsere Rundlauftore verleihen Ihrer Garage eine markante Optik, während Fertigaragentore eine praktische Komplettlösung bieten. Bei *steinau* garantieren wir Qualität, Langlebigkeit und einfache Bedienung.

- 8 Sektionaltore
- 10 Schwingtore
- 11 Fertigaragentore
- 12 Seiten-Sektionaltore
- 13 Rolltore
- 14 Deckenlauftore
- 15 Rundlauftore



Passende  
Schlupf- &  
Nebentür  
erhältlich

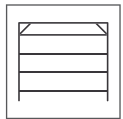

# Sektionaltore

## Moderne Garagentore in vielen Varianten

Sektionaltore öffnen senkrecht und liegen platzsparend unter der Garagendecke, was maximalen Raum vor und in der Garage schafft. Bei einer Installation hinter der Öffnung bleibt die volle Durchfahrtsbreite erhalten, und hochwertige Dichtungen sorgen für optimale Abdichtung.

Sickentore und Kassettentore bieten ein harmonisches Erscheinungsbild mit exakten Abständen und unsichtbaren Lamellenübergängen. Zusätzlich zu vielen anderen Oberflächenoptionen bieten wir vier exklusive Duragrain-Oberflächen an, die wie Holz aussehen, aber ohne tatsächlich aus Holz zu sein. Technisch gesehen erfüllen Sektionaltore alle Anforderungen moderner Garagentore, inklusive Bedienkomfort und Zuverlässigkeit. Unsere *steinau* Sektionaltore sind gemäß der Europa-Norm 13241-1 geprüft und zertifiziert.

### Alle Vorteile auf einem Blick:

- Platzsparend, maximale Platznutzung
- Volle Durchfahrtsbreite
- Optimale Abdichtung
- Viele Gestaltungsmöglichkeiten
- Moderne Technik
- Geprüft nach Europa-Norm
- 10 Jahre Garantie

Auch für  
Fertiggärten  
geeignet

10 Jahre  
Garantie  
QUALITÄT ALS VERPFLICHTUNG FÜR DIE ZUKUNFT

Stein  
au  
Exklusiv  
Oberflächen



### Garagentore

QR-Code scannen und Katalog online ansehen:  
[www.steinau.com/prospekt\\_garagentore](http://www.steinau.com/prospekt_garagentore)



### Antriebe

QR-Code scannen und Katalog online ansehen:  
[www.steinau.com/prospekt\\_antriebe](http://www.steinau.com/prospekt_antriebe)





## EXKLUSIVE GARAGENTORE von steinau

- Authentische Holzoptik ohne Verformung
- Natürliche Eiche-Maserungen nachgebildet
- Langlebig und wetterbeständig
- Traditionelle Ästhetik mit moderner Technologie
- 10 Jahre Garantie

steinau



### Video Exklusive Garagentore

QR-Code scannen und online ansehen:  
<https://www.steinau.com/landingpage-exclusive-garagentore>

Sektionaltor Exklusiv, L-Sicke, Asteiche Hell

Garagentore

Einfahrtstore

Antriebe

Haus- und Eingangstüren

Wohnraumtüren

Sonnen- und Insektenschutz

Wasserschutz-Systeme

Stahltüren und Zargen

Größenbereiche



Passende  
Schlupf- &  
Nebentür  
optional

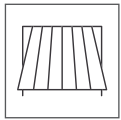

## Schwingtore

### Qualität, Sicherheit und Komfort: Die Vielfalt der **steinau** Schwingtore

Unsere Schwingtore prägen seit über 50 Jahren das Bild der Garage. Mit langjährigem Know-how und modernen Systemen garantieren wir Qualität, Sicherheit und dauerhafte Funktion. Unsere stabilen Konstruktionen basieren auf einer verzinkten, 3-seitigen Blockzarge mit waagerechten Stahlstreben im Torblatt. Sie entsprechen den hohen Sicherheitsstandards der Europa-Norm 13241-1 und sind zertifiziert.

Wir bieten eine 10-jährige Langzeitgarantie und maßgefertigte Lösungen für Einzel- und Doppelgaragen.

#### Alle Vorteile auf einem Blick:

- Moderne Systeme für Qualität, Sicherheit, Zuverlässigkeit
- Varianten in Stahl und Holz
- Viele Gestaltungsmöglichkeiten
- Stabile Konstruktion
- Erfüllung hoher Sicherheitsstandards
- Normgrößen und Maßanfertigung
- 10 Jahre Garantie

Auch als  
Fertig-  
garagentor  
erhältlich

10 Jahre  
Garantie  
QUALITÄT ALS VERPFLICHTUNG FÜR DIE ZUKUNFT

Auch als  
Wasser-  
schutztor  
möglich



#### Garagentore

QR-Code scannen und Katalog online ansehen:  
[www.steinau.com/prospekt\\_garagentore](http://www.steinau.com/prospekt_garagentore)



#### Antriebe

QR-Code scannen und Katalog online ansehen:  
[www.steinau.com/prospekt\\_antriebe](http://www.steinau.com/prospekt_antriebe)

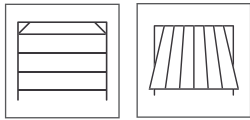

# Fertigaragentore



## Schnell zur Wunschgarage mit einem Sektionaltor oder Schwingtor

steinau bietet hochwertige Fertigaragentore an, die sowohl durch ihre Qualität als auch ihre Vielseitigkeit überzeugen. Sonst wäre es nicht denkbar, daß die Tore über Jahrzehnte störungsfrei ihren Dienst leisten.

Die Tore zeichnen sich durch ihre Langlebigkeit und Zuverlässigkeit aus, was nicht zuletzt auf die präzise Verarbeitung und die Verwendung hochwertiger Materialien zurückzuführen ist. Dank innovativer Technologien sind sie zudem benutzerfreundlich und sicher in der Handhabung. Ob klassisch-elegant oder modern-minimalistisch – steinau Fertigaragentore bieten die ideale Lösung für jeden Geschmack und Anspruch.

### Alle Vorteile auf einem Blick:

- Hochwertige Materialien und präzise Verarbeitung für Langlebigkeit und Zuverlässigkeit
- Auswahl an Designs, Farben und Materialien für individuelle Gestaltung
- Benutzerfreundlichkeit und Sicherheit durch innovative Technologien
- Hohe Qualität und Zuverlässigkeit
- 10 Jahre Garantie



### Garagentore

QR-Code scannen und Katalog online ansehen:  
[www.steinau.com/prospekt\\_garagentore](http://www.steinau.com/prospekt_garagentore)



### Antriebe

QR-Code scannen und Katalog online ansehen:  
[www.steinau.com/prospekt\\_antriebe](http://www.steinau.com/prospekt_antriebe)

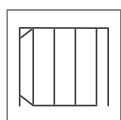

# Seiten-Sektionaltore

## Platzsparend, Flexibel und Sicher

Das Seiten-Sektionaltor bietet den positiven Effekt der beliebig einstellbaren Öffnungsweite. Das Tor wird einfach zur Seite geschoben und je nach Bedarf unterschiedlich weit geöffnet.

Witterungsbeständige, dauerelastische Dichtungen an den Seiten und am Sturz halten Sturm und Regen ab. Weitere Dichtungen zwischen den Lamellen und an der Unterkante bieten Gewähr für eine gute Dichtigkeit des Tores. Zusammen mit der oberen und unteren Torführung ist das Tor zuverlässig verriegelt.

### Alle Vorteile auf einem Blick:

- Platzsparend: Öffnet seitlich, benötigt keinen Deckenraum
- Teilweise Öffnung möglich für Fußgänger oder Belüftung
- Modernes Design verbessert das Erscheinungsbild
- Viele Gestaltungsmöglichkeiten
- Enthält verschiedene Sicherheitsfunktionen
- Robuste Materialien und wartungsarm
- Steuerung per Fernbedienung oder Smart-Home-Integration
- 10 Jahre Garantie



### Garagentore

QR-Code scannen und Katalog online ansehen:  
[www.steinau.com/prospekt\\_garagentore](http://www.steinau.com/prospekt_garagentore)



### Antriebe

QR-Code scannen und Katalog online ansehen:  
[www.steinau.com/prospekt\\_antriebe](http://www.steinau.com/prospekt_antriebe)

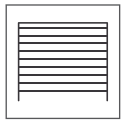

# Rolltore

## Platzsparendes Rolltor: Ästhetik und Funktionalität vereint

Das Rolltor von *steinau* bietet eine schlanke, doppelwandige Aluminium-Optik, passend zu Fensterrollläden. Es öffnet vertikal, maximiert den Platz vor und in der Garage und lässt die Decke frei für zusätzlichen Stauraum. Erhältlich als Automatik-, Außen- oder Hand-Rolltor mit einer ansichtsgleichen Nebentür. Die Aluminium-Profile sind gleichmäßig mit Polyurethan-Hartschaum ausgeschäumt.

Antrieb und Steuerung sind platzsparend neben dem Tor montiert. Hohe Betriebssicherheit und Bedienungskomfort werden durch Absturzsicherung, Einbruchhemmung und Abschaltautomatik gemäß Europa-Norm 13241-1 gewährleistet.

### Alle Vorteile auf einem Blick:

- Rolltor mit schlanken, doppelwandigen Aluminium-Profilen
- Passt optisch gut zu Fensterrollläden
- Öffnet senkrecht, maximiert den Platz vor und in der Garage
- Freie Garagendecke für zusätzlichen Stauraum
- Lieferung als Automatiktor, Außenrolltor, Hand-Rolltor und mit Nebentür
- Doppelwandige Aluminium-Profile mit Polyurethan-Hartschaum
- Platzsparende Antriebs- und Steuerungsmontage direkt neben dem Tor
- 10 Jahre Garantie



**Garagentore**

QR-Code scannen und Katalog online ansehen:  
[www.steinau.com/prospekt\\_garagentore](http://www.steinau.com/prospekt_garagentore)



**Antriebe**

QR-Code scannen und Katalog online ansehen:  
[www.steinau.com/prospekt\\_antriebe](http://www.steinau.com/prospekt_antriebe)



# Deckenlauftore

## Platzsparende Automatik-Einheit für Renovierungen

Die Durchfahrtshöhe der Garage wird mit einem *steinau* Deckenlauftor kaum eingeschränkt. Das Tor läuft beim Öffnen direkt an der Decke entlang. Durch den minimalen Platzbedarf von nur 6 cm ist auch bei geringer Sturzhöhe der Einsatz eines modernen Deckenlauftores möglich – sowohl bei Neubau als auch bei Modernisierung.

Dank des seitlichen Antriebs bleibt die Garagendecke hinter dem Tor frei. Mittels Funk-Fernbedienung können Sie das Deckenlauftor bequem öffnen und schließen. Spezialrollen garantieren den leisen und wartungsarmen Lauf des Tores. Das Tor können Sie dank integriertem Federsystem im Notfall auch ohne großen Kraftaufwand per Hand öffnen. Eine am Antrieb befindliche Notbeleuchtung rundet das System ab.

### Alle Vorteile auf einem Blick:

- Deckenlauftor nur als Automatik-Einheit mit bewährtem *steinau* Antrieb
- Platzsparend, schwenkt nicht aus, ideal für Renovierungen
- Ähnlich Sektionaltoren: Senkrechtcs Öffnen, voll nutzbare Durchfahrtsbreite
- Ästhetisch wie Rolltor mit filigranen Profilen, Sicherheitsgeprüft nach Europa-Norm 13241-1
- 10 Jahre Garantie



### Garagentore

QR-Code scannen und Katalog online ansehen:  
[www.steinau.com/prospekt\\_garagentore](http://www.steinau.com/prospekt_garagentore)



### Antriebe

QR-Code scannen und Katalog online ansehen:  
[www.steinau.com/prospekt\\_antriebe](http://www.steinau.com/prospekt_antriebe)



Garagentore

Einfahrtstore

Antriebe

Haus- und Eingangstüren

Wohnraumtüren

Sonnen- und Insektenschutz

Wasserschutz - Systeme

Stahltüren und Zargen

Größenbereiche



# Rundlaufftore



## Schneller Zugang garantiert: Die Effizienz von Rundlaufftoren

steinau Rundlaufftore verbinden den Bedienkomfort mit dem entscheidenden Vorteil des Tür-im-Torsystems (Teilöffnung ersetzt die Tür). Sie laufen leichtgängig, leise und sicher durch ihre kugelgelagerten Führungsrollen. Und die spezielle Bauart der Tore erlaubt einzigartige Rundungen auch mit kleinen Radien – und das in jeder Öffnungsweite.

### Alle Vorteile auf einem Blick:

- Platzsparend und effiziente Raumnutzung
- Schneller Zugang für Fahrzeuge und Personen
- Robustheit und geringer Wartungsaufwand
- Vielseitigkeit für verschiedene Anwendungen
- Energieeffizienz durch isolierte Ausführungen
- Ästhetisches Design, das zur Architektur passt



### Garagentore

QR-Code scannen und Katalog online ansehen:  
[www.steinau.com/prospekt\\_garagentore](http://www.steinau.com/prospekt_garagentore)



### Antriebe

QR-Code scannen und Katalog online ansehen:  
[www.steinau.com/prospekt\\_antriebe](http://www.steinau.com/prospekt_antriebe)



5

5

steinau





# Einfahrtstore

*steinau* Einfahrtstore bieten das Beste in Komfort, Sicherheit und Stil für Zuhause und Firmengelände. Mit einem einzigen Handsender bedienen Sie sowohl das Einfahrtstor als auch das Garagentor perfekt aufeinander abgestimmt.

Unsere Tore stehen für hochwertige Materialien, präzise Verarbeitung und individuelles Design. Sie vereinen Funktionalität, Sicherheit und Ästhetik, egal ob Schiebe- oder Drehflügelator.

Zusätzlich bietet *steinau* ein breites Zubehörprogramm für noch mehr Komfort und Sicherheit, vom Handsender bis zu Zaunanschlussets.

18 Schiebetore

19 Drehflügelstore

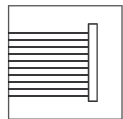

# Schiebetore

## Stilvolle Schiebetor-Lösungen für den privaten und gewerblichen Einsatz

Die *steinau* Schiebetore sind Einfahrtstore, die horizontal zur rechten oder linken Seite auf der Innenseite des Grundstücks geschoben werden.

Sie eignen sich für Grundstücke, die wenig Platz im Einfahrtsbereich bieten, direkt an einen öffentlichen Bereich (z. B. Bürgersteig, Straße) grenzen oder bei denen Drehtor bzw. Drehflügeltore aus anderen Gründen nicht infrage kommen. Standardmäßig sind die Tore handbetätigt. Wir empfehlen Ihnen jedoch, Ihr Schiebetor mit einem passenden Antrieb auszustatten.

### Alle Vorteile auf einem Blick:

- Passt sich verschiedenen Designs und Materialien an
- Kann automatisiert werden für komfortable Nutzung
- Aus hochwertigen Materialien gefertigt
- Passt sich verschiedenen Geländekonturen an



### Einfahrtstore

QR-Code scannen und Katalog online ansehen:  
[www.steinau.com/prospekt\\_einfahrtstore](http://www.steinau.com/prospekt_einfahrtstore)



### Antriebe

QR-Code scannen und Katalog online ansehen:  
[www.steinau.com/prospekt\\_antriebe](http://www.steinau.com/prospekt_antriebe)

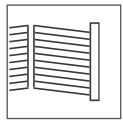

# Drehflügeltore

## Sicherheit und Stil für Privat- und Industriebereich

Drehflügeltore von *steinau* bieten eine erstklassige Lösung sowohl für den privaten als auch für den Industriebereich. Mit einer Vielzahl von Optionen, einschließlich automatischer Öffnungs- und Schließmechanismen sowie verschiedenen Sicherheitsfunktionen, können die Drehflügeltore von *steinau* perfekt an die spezifischen Anforderungen jedes Kunden angepasst werden.

Im privaten Bereich bieten die Drehflügeltore von *steinau* eine perfekte Kombination aus Funktionalität und Stil. Sie schaffen eine elegante Einfahrt und ermöglichen eine bequeme Zufahrt zum Grundstück. Die Tore sind in verschiedenen Ausführungen und Farben erhältlich, um den individuellen Geschmack und die architektonischen Anforderungen zu erfüllen. Im Industriebereich stehen die Drehflügeltore von *steinau* für höchste Qualität und Leistungsfähigkeit. Sie bieten eine zuverlässige Sicherheitslösung für den Zugang zu Industriegebäuden, Lagerhallen und anderen gewerblichen Einrichtungen.

### Alle Vorteile auf einem Blick:

- Hochwertige Materialien für zuverlässige Konstruktion
- Verschiedene Farben und Ausführungen passen sich jeder Architektur an
- Fortschrittliche Sicherheitsfunktionen schützen Eigentum und Personen
- Individuelle Konfigurationen inklusive automatischer Mechanismen
- Geeignet für Privat- und Industriebereich gleichermaßen



### Einfahrtstore

QR-Code scannen und Katalog online ansehen:  
[www.steinau.com/prospekt\\_einfahrtstore](http://www.steinau.com/prospekt_einfahrtstore)



### Antriebe

QR-Code scannen und Katalog online ansehen:  
[www.steinau.com/prospekt\\_antriebe](http://www.steinau.com/prospekt_antriebe)





# Antriebe

Mit *steinau* Torantrieben entscheiden Sie sich für ausgereifte, innovative Technik von hoher Lebensdauer. Das haben Langzeittests unter realen Einsatzbedingungen bewiesen. Darauf können Sie sich verlassen.

Bei der *steinau* Antriebstechnik sind alle Komponenten perfekt aufeinander abgestimmt und bilden ein kompatibles System. So bedienen Sie mit demselben Handsender Ihr Garagentor und Ihr Einfahrtstor. Das ist Komfort, den Sie täglich schätzen werden.

*steinau* bietet Ihnen, neben dem serienmäßigen Handsender, ein breites Zubehör-Programm.

22 Garagentor-Antriebe

23 Einfahrtstor-Antriebe

Garagentore

Einfahrtstore

**Antriebe**

Haus- und Eingangstüren

Wohnraumtüren

Sonnen- und Insektenschutz

Wasserschutz - Systeme

Stahltüren und Zargen

Größenbereiche



E 60-4



E 60-4 Akku



P 80-4



P 90-4

# Garagentor-Antriebe

## Komfort und Sicherheit auf Knopfdruck

Mit einem ferngesteuerten *steinau* Antrieb, einschließlich der Akku-Variante, genießen Sie die bequeme Art, Ihr Garagentor zu bedienen.

Besonders bei Dunkelheit, Regen, Schnee und Eis möchten Sie auf diesen Komfort sicher nicht mehr verzichten. Mit zwei Baureihen bietet das *steinau* Programm die passenden Antriebe für Garagentore. *steinau* Antriebe eignen sich auch für Garagentore anderer Hersteller. Sie sind geprüft und zertifiziert. Ihre hohe Produktqualität beweisen sie seit vielen Jahren.

### Alle Vorteile auf einem Blick:

- Zuverlässigkeit auch bei schweren Toren
- Sicherheit durch Hinderniserkennung
- Bequeme Bedienung per Fernbedienung oder App
- Geräuscharmer Betrieb
- Energieeffizienz im Standby-Modus



Antriebe

QR-Code scannen und Katalog online ansehen:  
[www.steinau.com/prospekt\\_antriebe](http://www.steinau.com/prospekt_antriebe)

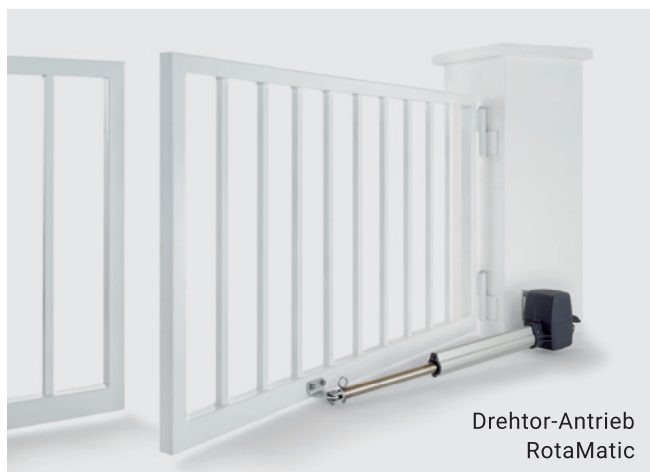

Drehtor-Antrieb  
RotaMatic



Schiebetor-Antrieb  
LineaMatic

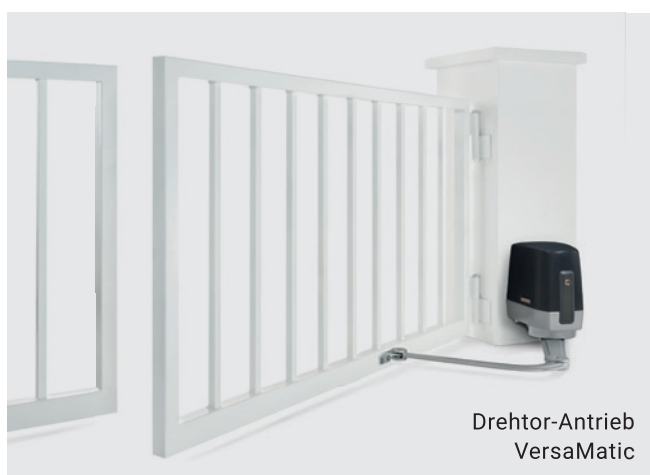

Drehtor-Antrieb  
VersaMatic



Schiebetor-Antrieb  
STA

# Einfahrtstor-Antriebe

## Komfort und Sicherheit auf Knopfdruck

steinau Einfahrtstor Antriebe bieten eine Vielzahl von Optionen für die Automatisierung von Einfahrtstoren, die sowohl für den privaten als auch für den gewerblichen Gebrauch geeignet sind. Zu den beliebten Modellen gehören RotaMatic, LineaMatic, VersaMatic und STA.

Jedes dieser Modelle bietet spezifische Funktionen und Vorteile, um den Bedürfnissen verschiedener Kunden gerecht zu werden. Insgesamt garantieren steinau Einfahrtstor Antriebe Qualität, Leistung und Zuverlässigkeit für die Automatisierung von Einfahrtstoren, sowohl in privaten als auch in gewerblichen Umgebungen.

### Alle Vorteile auf einem Blick:

- Robuste Konstruktion für langfristigen Betrieb
- Ausgestattet mit Hinderniserkennungssensoren für sicheren Betrieb (nicht serienmäßig beim STA 500)
- Einfache Bedienung per Fernbedienung oder App
- Passende Lösungen für verschiedene Torgrößen und Anwendungen



Antriebe

QR-Code scannen und Katalog online ansehen:  
[www.steinau.com/prospekt\\_antriebe](http://www.steinau.com/prospekt_antriebe)

Garagentore

Einfahrtstore

Antriebe

Haus- und  
Eingangstüren

Wohnraumtüren

Sonnen- und  
Insektenschutz

Wasserschutz -  
Systeme

Stahltüren und  
Zargen

Größenbereiche







# Haus- und Eingangstüren

Unsere Haus- und Eingangstüren bieten eine Vielzahl an Gestaltungsvarianten und zahlreiche Vorteile wie Heizkostensparnis, Ruhe im Haus und Schutz vor Wind und Wetter.

Unsere Aluminium-Haustüren sind standardmäßig mit RC3- oder RC4-Einbruchschutz ausgestattet, was potenziellen Einbrechern das Eindringen erheblich erschwert.

Unsere Aluminium-Haustüren mit RC3 oder RC4 Sicherheitsausstattung kommen mit unserem 10-Jahres-Sicherheitsversprechen. Zusätzlich erhalten Sie eine Funktionsgarantie über 10 Jahre für diese Türen. Für Stahl-Aluminium-Haus- und Eingangstüren bieten wir Ihnen eine 5-jährige Funktionsgarantie.

Weitere Informationen finden Sie auf der Seite 33.

Auf den folgenden Seiten finden Sie detaillierte Informationen zu unseren verschiedenen Bauartvarianten:

- 26 Elegance Thermo
- 27 Elegance Thermo Hybrid
- 28 Elegance Plan Hybrid
- 29 Deluxe Carbon
- 30 NTS Plus
- 31 NTS
- 33 Sicherheit und Garantie

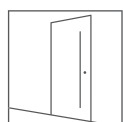

# Elegance Thermo

## Stilvolle Sicherheit: Elegance Thermo Haustüren aus hochwertigem Aluminium

Die aus hochwertigem Aluminium gefertigten Haustüren der Bauart Elegance Thermo bieten mit serienmäßiger RC3 Sicherheitsausstattung ein hohes Maß an Sicherheit und Formstabilität. Darüber hinaus verfügen sie über einen 73 mm starken Türflügel und sorgen für hohen Schallschutz und ausgezeichnete Wärmedämmwerte. Damit sind diese Haustüren auch für Niedrigenergiehäuser und energetische Sanierungen bestens geeignet. Der flächenbündige Übergang vom Türflügel zum Blendrahmen verleiht den Aluminium-Haustüren der Bauart Elegance Thermo eine elegante Innenansicht, die besonders gut mit stumpf einschlagenden Wohnraumtüren harmonisiert. Zahlreiche Türmodelle von klassisch bis modern sowie viele Farbauswahlmöglichkeiten (Vorzugsfarben, RAL nach Wahl, Sonderfarben, NCS, 5 moderne Dekore Decoral für die Außenseite des Türflügels usw.) ermöglichen Ihnen zudem ein individuelles Wunschdesign. Formschöne Griffe und Drückergarnituren sowie optionale Zusatzausstattungen und smartes Zubehör runden das Programm ab.

### Details auf einem Blick:

Bautiefe Blendrahmen:	82 mm
Bautiefe Türflügel:	73 mm
Max. Höhe Türen/Seitenteile:	2.350 mm bis 2.500 mm (Türmodellabhängig)
Blendrahmen und Türflügel:	Innen flächenbündig, außen 9 mm flächenversetzt
Türflügel:	Außen und innen flügelüberdeckend
Wärmedämmung (UD):	Ab 0,87W/(m <sup>2</sup> ·K)



### Haus- und Eingangstüren

QR-Code scannen und Katalog online ansehen:  
[https://www.steinau.com/prospekt\\_aluminium\\_haustueren](https://www.steinau.com/prospekt_aluminium_haustueren)

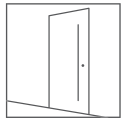

# Elegance Thermo Hybrid

## Extreme Formstabilität bei großen Temperaturunterschieden

Eine speziell entwickelte Konstruktion aus Aluminium und Edelstahl sorgt bei Haustüren der Bauart Elegance Thermo Hybrid auch bei großen Temperaturunterschieden zwischen Wohnraum und Außenbereich für eine extrem hohe Formstabilität. Zudem erfüllt die Haustür mit serienmäßiger RC4 Sicherheitsausstattung bei geschlossenen Türmodellen beziehungsweise RC3 Sicherheitsanforderungen bei Türmodellen mit Verglasungselementen die hohen Anforderungen an vorbeugenden Einbruchschutz.

### Details auf einem Blick:

Bautiefe Blendrahmen:	82 mm
Bautiefe Türflügel:	73 mm
Max. Höhe Türen/Seitenteile:	2.350 mm bis 2.500 mm (Türmodellabhängig)
Blendrahmen und Türflügel:	Innen flächenbündig, außen 9 mm flächenversetzt
Türflügel:	Außen und innen flügelüberdeckend
Wärmedämmung (UD):	Ab 0,87 W/(m <sup>2</sup> ·K)



### Haus- und Eingangstüren

QR-Code scannen und Katalog online ansehen:  
[https://www.steinau.com/prospekt\\_aluminium\\_haustueren](https://www.steinau.com/prospekt_aluminium_haustueren)

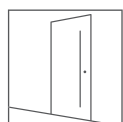

# Elegance Plan Hybrid

## Perfekte Symbiose für zeitlose Ästhetik und Stabilität

Die Aluminium-Haustüren der Bauart Elegance Plan Hybrid zeichnen sich durch die beidseitige Flächenbündigkeit von Türflügel und Blendrahmen aus. Dadurch entsteht eine planebene und besonders elegante Innen- und Außenansicht der Haustüren. Darüber hinaus verfügen die Haustüren der Bauart Elegance Plan Hybrid über ein Edelstahlblech auf der Außenseite des Türflügels, das für eine besonders hohe Formstabilität auch bei großen Temperaturunterschieden zwischen der Außen- und Innenseite sorgt.

### Details auf einem Blick:

Bautiefe Blendrahmen:	82 mm
Bautiefe Türflügel:	82 mm
Max. Höhe Türen/Seitenteile:	2.500 mm
Blend- und Flügelrahmen:	Außen und innen flächenbündig
Türflügel:	Außen und innen flügelüberdeckend
Wärmedämmung (UD):	Ab 0,78 W/(m <sup>2</sup> ·K)



### Haus- und Eingangstüren

QR-Code scannen und Katalog online ansehen:  
[https://www.steinau.com/prospekt\\_aluminium\\_haustueren](https://www.steinau.com/prospekt_aluminium_haustueren)



# Deluxe Carbon

## Premium - Qualität mit exzellenter Wärmedämmung

Haustüren der Bauart Deluxe Carbon gehören zur Premiumklasse unter den Aluminium-Haustüren. Sie sind absolute Spitzenreiter in puncto Wärmedämmung und sind sogar für Passivhäuser zertifiziert. Zudem erfüllen sie mit serienmäßiger RC3 und optionaler RC4 Sicherheitsausstattung höchste Anforderungen in Sachen Einbruchschutz. Der Türflügel ist 103 mm stark und der Türflügel Aufbau ist mit einem Carbon-Glasfaser-Hybrid-Werkstoff verstärkt. Das ermöglicht eine besonders große Modellauswahl und exklusive Designs, wie zum Beispiel eingelassene Griffe für eine flächenbündige Außenansicht der Tür. Mit Haustüren der Bauart Deluxe Carbon lassen sich Traumhaustüren mit einer Höhe von bis zu beeindruckenden 3.000 mm Rahmenaußenmaß verwirklichen.

### Details auf einem Blick:

Bautiefe Blendrahmen:	112 mm
Bautiefe Türflügel:	103 mm
Max. Höhe Türen/Seitenteile:	3.000 mm
Blend- und Flügelrahmen:	Außen 20 mm und innen 10 mm flächenversetzt
Türflügel:	Außen und innen flügelüberdeckend
Wärmedämmung (UD):	Ab 0,47 W/(m <sup>2</sup> ·K)



### Haus- und Eingangstüren

QR-Code scannen und Katalog online ansehen:  
[www.steinau.com/prospekt\\_haustueren\\_deluxe\\_carbon](http://www.steinau.com/prospekt_haustueren_deluxe_carbon)



Garagentore

Einfahrtstore

Antriebe

Haus- und Eingangstüren

Wohnraumtüren

Sonnen- und Insektenschutz

Wasserschutz - Systeme

Stahltüren und Zargen

Größenbereiche

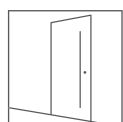

## NTS Plus

### Perfekte Symbiose für zeitlose Ästhetik und Stabilität

Die Haustüren der Bauart NTS Plus sind eine preiswerte Alternative zu unseren Aluminium-Haustüren. Sie bestehen aus einer hochwertigen Materialkombination mit einem Stahl-Türflügel und einem Blendrahmen aus Aluminium. Der 65 mm starke Türflügel mit serienmäßigem 5-fach Sicherheitsschloss und optionaler RC2 Ausstattung ist einbruchhemmend und bietet gute Wärmedämmwerte. Darüber hinaus gibt es eine Vielzahl an individuellen Gestaltungsmöglichkeiten. Ob ein modernes oder eher klassisches Motiv, ob mit oder ohne Verglasung - bei uns finden Sie die Haustür, die am besten zu Ihren Wünschen und Ihrem Zuhause passt. Unsere hochwertige Stahl/Aluminium-Haustür der Bauart NTS Plus ist auch in 2-flügeliger Ausführung erhältlich und schafft damit eine noch größere Durchgangsbreite für z. B. Kinderwagen, Rollstühle oder Möbel. Der flächenbündige Übergang von Geh- und Bedarfsflügel sorgt für ein hochwertiges und modernes Erscheinungsbild der Haustür.

#### Details auf einem Blick:

Bautiefe Blendrahmen:	80 mm
Bautiefe Türflügel:	65 mm
Max. Höhe Türen/Seitenteile:	2.250 mm
Blendrahmen und Türflügel:	Außen 33,5 mm flächenversetzt und innen 18,5 mm flächenversetzt
Türflügel:	Außen und innen flügelüberdeckend
Wärmedämmung (UD):	Ab 0,87 W/(m <sup>2</sup> ·K)



#### Stahl-Haustüren

QR-Code scannen und Katalog online ansehen:  
[www.steinau.com/prospekt\\_stahl\\_haustueren\\_nts](http://www.steinau.com/prospekt_stahl_haustueren_nts)

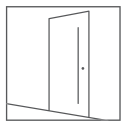

# NTS

## Perfekte Formstabilität bei jedem Wetter

Die Eingangstüren der Bauart NTS bieten alles, was eine gute Eingangstür ausmacht. Mit UD-Werten ab 1,1 W/(m<sup>2</sup>·K) erreichen diese Türen gute Wärmedämmwerte. Dank des serienmäßigen 5-fach Sicherheitsschlusses sind diese Eingangstüren auch in puncto Sicherheit ideal ausgestattet. Einige Türmotive erhalten Sie optional mit einer RC2 Sicherheitsausstattung für ein noch wohligeres Gefühl in den eigenen vier Wänden. Wählen Sie aus zahlreichen Türmotiven Ihren Favoriten - von klassisch bis modern.

### Details auf einem Blick:

Bautiefe Blendrahmen:	60,5 mm
Bautiefe Türflügel:	46 mm
Max. Höhe Türen/Seitenteile:	2.250 mm
Blendrahmen und Türflügel:	Außen 34,5 mm flächenversetzt und innen 20 mm flächenversetzt
Türflügel:	Außen und innen flügelüberdeckend
Wärmedämmung (UD):	Ab 1,1 W/(m <sup>2</sup> ·K)



### Stahl-Eingangstüren

QR-Code scannen und Katalog online ansehen:  
[www.steinau.com/prospekt\\_stahl\\_haustueren\\_nts](http://www.steinau.com/prospekt_stahl_haustueren_nts)







# steinau Haustüren: Sicherheit und Garantie

Erleben Sie absolute Sicherheit mit dem *steinau* 10-Jahre-Sicherheitsversprechen für Ihre Aluminium-Haustür! Vertrauen Sie auf höchste Qualität und innovative Sicherheitstechnologien, um Ihr Zuhause zu schützen.

Sollte der unwahrscheinliche Fall eintreten, dass ein Einbruchversuch durch Ihre Aluminium-Haustür mit RC3- oder RC4-Sicherheitsausstattung gelingt, erhalten Sie von *steinau* eine der folgenden Leistungen:

- Eine neue *steinau* Aluminium-Haustür. Mit gleichwertiger Ausstattung inklusive fachgerechter Montage durch einen *steinau* Vertriebspartner.
- 3.000 Euro in Bar. Zum Beispiel, wenn der Schaden von Ihrer Hausratversicherung übernommen wird.



Detaillierte Informationen finden Sie unter:  
[www.steinau.com/sicherheitsversprechen\\_ht](http://www.steinau.com/sicherheitsversprechen_ht)

Zudem erhalten Sie von *steinau* eine Funktionsgarantie für Aluminium-Haustüren, die eine 10-jährige Abdeckung für mechanische Teile und eine 5-jährige Abdeckung für elektrische Teile bietet. Für Stahl/Aluminium Haus- und Eingangstüren gilt die Funktionsgarantie jeweils 5 Jahre. Diese Garantie deckt Mängel aufgrund von Material- oder Herstellungsfehlern ab. Es ist erforderlich, dass der Kauf im entsprechenden Land über den vorgegebenen Vertriebsweg erfolgt und durch den Kaufbeleg nachgewiesen wird. Kosten für Aus- und Einbau sowie Versand sind nicht enthalten. Schäden durch unsachgemäße Handhabung, äußere Einflüsse oder nicht autorisierte Reparaturen sind ausgeschlossen.



Detaillierte Informationen finden Sie unter:  
[www.steinau.com/funktionsgarantie\\_ht](http://www.steinau.com/funktionsgarantie_ht)





# Wohnraumtüren

Unsere Stahl-Lofttüren und Holz-Innentüren von *steinau* sind die perfekte Lösung für ästhetisch ansprechende und funktionale Türen. Lassen Sie sich von einer Vielfalt an Materialien, Geometrien und Designs inspirieren, um Ihren Wohnraum zu verschönern.

Unsere Experten helfen Ihnen gerne bei der Auswahl, damit die Tür sowohl optisch als auch funktional Ihren Vorstellungen entspricht. Mit deutschen Qualitätsstandards bieten wir Ihnen langlebige und komfortable Lösungen für Ihr Zuhause.

- 36 Stahl-Lofttüren
- 38 Durat®
- 39 Lack
- 40 Versio
- 41 Echtholz furnier
- 42 Klassisch
- 43 Glas
- 44 Schiebetüren
- 45 Wohnungseingangstüren

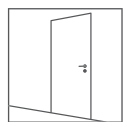

# Stahl-Lofttüren

## Setzen Sie mit unseren Stahl-Lofttüren einen Eyecatcher

Möchten Sie Ihrem Raum ein harmonisches Ambiente, viel Licht und offene Gestaltung verleihen? Dann setzen Sie mit unseren Stahl-Lofttüren von *steinau* einen geschmackvollen Akzent.

Unsere handgefertigten Stahl-Lofttüren bestehen aus hochwertigen Stahlprofilen und 6 mm Verbundsicherheitsglas. Sie können individuell gestaltet werden und jeden Raum zum Highlight machen. Unsere Lofttüren sind als ein- oder zweiflügelige Drehflügel- oder Schiebetüren erhältlich.



### Stahl-Lofttüren

QR-Code scannen und online ansehen:  
[www.steinau.com/prospekt\\_stahl\\_lofttuere](http://www.steinau.com/prospekt_stahl_lofttuere)



### Video Stahl-Lofttüren

QR-Code scannen und online ansehen:  
<https://www.steinau.com/produkte/tueren-zargen/tueren-zargen-privat/stahl-lofttuere>



## STAHL-LOFTTÜREN von steinau

- Robustheit und Langlebigkeit durch Stahlkonstruktion
- Modernes und industrielles Design passend für Loft-Stil



Garagentore

Einfahrtstore

Antriebe

Haus- und  
Eingangstüren

**Wohnraumtüren**

Sonnen- und  
Insektenschutz

Wasserschutz -  
Systeme

Stahltüren und  
Zargen

Größenbereiche

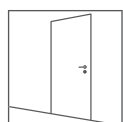

# Durat®

## Einfach hochwertig

Entdecken Sie die *steinau* Durat® Wohnraumtür: Stilvoll und robust in Uni-Farben oder Holz-mustern. Wählen Sie aus verschiedenen Lichtausschnitten, sowie Glasleisten. Die Durat® Variante überzeugt durch ihre pflegeleichte, langlebige Natur. Verschönern Sie Ihr Zuhause mit Wohnraumtüren von *steinau*!

### Alle Vorteile auf einem Blick:

- Zurückhaltende Eleganz
- Minimale Gestaltung
- Widerstandsfähiger als CPL
- Funktional
- Lichtausschnitte möglich



Wohnraumtüren

QR-Code scannen und Katalog online ansehen:  
[www.steinau.com/prospekt\\_wohnraumtuere](http://www.steinau.com/prospekt_wohnraumtuere)

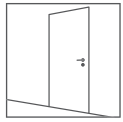

# Lack

## Akzente setzen

So vielfältig wie die Wohn- und Raumwelten, so annähernd unbegrenzt ist die mögliche Farbpalette. Alle Lackierungen haben eines gemeinsam: sie sind absolut ebenmäßig und schaffen auf diese Weise eine einheitliche Oberflächenveredlung der Türelemente. Die Tür ist in zwei stilvollen Oberflächenarten erhältlich: matt, das eine dezente Eleganz ausstrahlt, oder seidenglanz, das mit seinem sanften Schimmer beeindruckt.

### Alle Vorteile auf einem Blick:

- Zurückhaltende Eleganz
- Minimale Gestaltung
- Kompatibel
- Funktional



### Wohnraumtüren

QR-Code scannen und Katalog online ansehen:  
[www.steinau.com/prospekt\\_wohnraumtueren](http://www.steinau.com/prospekt_wohnraumtueren)

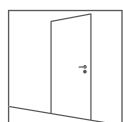

## Versio

### Design ist das Konzept

Die Türelemente der *steinau* Kollektion Versio setzen gestalterische Akzente. Die Ästhetik der Oberfläche spielt mit der fesselnden Wirkung von Kontrasten. Die Versio Türen bieten zudem eine breite Palette moderner Designs, darunter Schieferoptik und Leinenstruktur. Sie zeichnen sich durch die Verbindung edler Oberflächen und die kreative Kombination verschiedener Materialien aus. Dank der Antifingerprint-Beschichtung, die exklusiv bei der Version Ultramatt verfügbar ist, bleiben sie frei von störenden Fingerabdrücken.

#### Alle Vorteile auf einem Blick:

- Inspirierende Kontraste
- Kreative Kombinationen
- Lebhaftes Erscheinungsbild
- Antifingerprint-Oberfläche
- Moderne Designs wie z. B. Schieferoptik und Leinenstruktur



#### Wohnraumtüren

QR-Code scannen und Katalog online ansehen:  
[www.steinau.com/prospekt\\_wohnraumtuereen](http://www.steinau.com/prospekt_wohnraumtuereen)



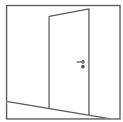

# Echtholz furnier

## Unnachahmlich echt

Lieben Sie natürliche Materialien und schätzen Sie die Schönheit hochwertiger Echtholz-furniertüren? Dann werden Sie von den *steinau* Oberflächen begeistert sein! Unsere Türen zeichnen sich durch eine lebendige Optik und besondere Veredelungstechniken aus, die jedem Raum einen Hauch von Eleganz verleihen. Tauchen Sie ein in die Welt der natürlichen Schönheit und entdecken Sie, wie unsere Türen Ihr Zuhause bereichern können. Wählen Sie aus einer Vielzahl von Designs und Stilen, darunter die Tür astig oder in Riemenoptik, quer oder längst, um Ihren persönlichen Geschmack und Stil perfekt zu ergänzen.

### Alle Vorteile auf einem Blick:

- Inspirierende Kontraste
- Kreative Kombinationen
- Natürliches Erscheinungsbild durch matten Lack
- Jede Tür ist durch das Echtholz furnier einzigartig
- Modernes Design



### Wohnraumtüren

QR-Code scannen und Katalog online ansehen:  
[www.steinau.com/prospekt\\_wohnraumtuereen](http://www.steinau.com/prospekt_wohnraumtuereen)

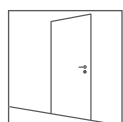

## Klassisch

### Unvergänglich

*steinau* Classic Türen vereinen zeitlose Eleganz mit raffinierten Details. Die Kassetenoptik verleiht ihnen eine edle Struktur, während die abgesetzte Füllung für eine subtile, aber wirkungsvolle Akzentuierung sorgt. Die bogenförmigen Lichtausschnitte fügen dem Design eine harmonische Dynamik hinzu und lassen das Licht sanft durch die Räume fließen. Jede Tür ist ein Kunstwerk für sich, das die traditionelle Handwerkskunst und die anspruchsvolle Wohnkultur vergangener Epochen in die Gegenwart trägt.

#### Alle Vorteile auf einem Blick:

- Klassischer Stil
- Edle Optik
- Ausdrucksstarke Details



#### Wohnraumtüren

QR-Code scannen und Katalog online ansehen:  
[www.steinau.com/prospekt\\_wohnraumtueren](http://www.steinau.com/prospekt_wohnraumtueren)

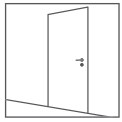

# Glas

## Licht und Leichtigkeit

Die Tür ist eine moderne Alternative zu anderen Türen mit Lichtausschnitten. Zudem sind individuelle Schriftzüge möglich, z.B. „Büro“. Die *steinau* Ganzglastüren schaffen Transparenz, ohne zwingend durchsichtig zu sein. Ob Klarglas, satiniertes Glas oder kunstvolle Motive – Glastüren gliedern, ohne zu trennen. Sie hellen den Raum auf, erweitern den Blick und schaffen eine behagliche Wohnatmosphäre.

### Alle Vorteile auf einem Blick:

- Erhöhte Helligkeit
- Raumerweiternd
- Verbindendes Strukturelement



### Wohnraumtüren

QR-Code scannen und Katalog online ansehen:  
[www.steinau.com/prospekt\\_wohnraumtuereen](http://www.steinau.com/prospekt_wohnraumtuereen)

Garagentore

Einfahrtstore

Antriebe

Haus- und  
Eingangstüren

**Wohnraumtüren**

Sonnen- und  
Insektenschutz

Wasserschutz -  
Systeme

Stahltüren und  
Zargen

Größenbereiche

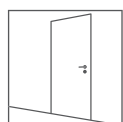

# Schiebetüren

## Raumwunder

Entdecken Sie die Vielseitigkeit und Eleganz von *steinau* Wohnraumtüren als Schiebetüren mit dem bewährten Schiebetürsystem SlideCompact. Dieses System zeichnet sich durch extreme Laufruhe und hohen Montage- und Bedienkomfort aus. Mit dem beidseitigen SafeClose-Mechanismus wird ein gedämpftes und sicheres Schließen und Öffnen der Tür gewährleistet. Flexible Montagemöglichkeiten umfassen die Wand- und Vorzargenmontage, den Deckeneinbau sowie die Verwendung in der Wand. Optional kann das System um einen seitlichen Anschlag erweitert werden. Die Tür fährt leise in eine im Anschlagpfosten eingebrachte Nut. Zusätzlich können Sie die Tür mit einem speziellen Schloss verriegeln, für zusätzliche Sicherheit.

### Alle Vorteile auf einem Blick:

- SlideCompact: Extreme Laufruhe und hoher Bedienkomfort
- Flexible Montagemöglichkeiten: Wand-, Vorzargen- und Deckeneinbau
- Optionale Erweiterungen: Seitlicher Anschlag, Tür mit Schloss



### Wohnraumtüren

QR-Code scannen und Katalog online ansehen:  
[www.steinau.com/prospekt\\_wohnraumtuere](http://www.steinau.com/prospekt_wohnraumtuere)

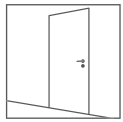

# Wohnungseingangstüren

## Perfekte Formstabilität bei jedem Wetter und höchster Einbruchsschutz

Die *steinau* Wohnungseingangstüren haben einen erhöhten Schallschutz, perfekte Funktionalität auch bei unterschiedlichen Temperaturen im Innen- und Flurbereich und erfüllen natürlich auch ein hohes Maß an Sicherheit. Optisch sind sie ähnlich wie Wohnraumtüren und bieten viele Ausstattungsmöglichkeiten. Zudem ist eine zweifarbige Gestaltung möglich.

### Alle Vorteile auf einem Blick:

- Erhöhter Wohnkomfort
- Besserer Schallschutz
- Mehr Sicherheit



### Wohnraumtüren

QR-Code scannen und Katalog online ansehen:  
[www.steinau.com/prospekt\\_wohnraumtuereen](http://www.steinau.com/prospekt_wohnraumtuereen)

Garagentore

Einfahrtstore

Antriebe

Haus- und Eingangstüren

**Wohnraumtüren**

Sonnen- und Insektenschutz

Wasserschutz - Systeme

Stahltüren und Zargen

Größenbereiche





# Sonnen- und Insektenschutz

*steinau* bietet hochwertige, langlebige und nachrüstbare Lösungen für Sonnen-, und Insektenschutz. Die Produkte werden in Deutschland gefertigt und garantieren gleichbleibende Qualität. Die textilen Sonnenschutzsysteme von *steinau* sind robust, wetterbeständig und aus hochwertigem Aluminium gefertigt.

Das Insektenschutz-Programm umfasst verschiedene Lösungen wie Rollos, Spannrahmen und Türen, alle individuell maßgefertigt und mit strapazierfähigem Gewebe ausgestattet. Mit zeitlosem Design in verschiedenen Farben bieten sie effektiven Schutz vor Insekten.

- 48 Rolläden
- 49 Raffstore
- 50 Textiler Sonnenschutz
- 51 Insektenschutz

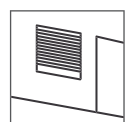

# Rollläden

## Funktional und dekorativ

Qualität, Sicherheit und Komfort sind die Markenzeichen von Rollläden. Sie sind nicht nur funktional, sondern verleihen Ihrem Zuhause auch einen dekorativen und eleganten Touch. Darüber hinaus erfüllen sie wichtige Funktionen wie Wärmedämmung und Einbruchschutz und bieten neben der Steuerung des Lichteinfalls auch zusätzlichen Komfort in Form von Sicht-, Sonnen- und Unwetterschutz.

Die Rollladenprofile von *steinau* bestehen aus hochwertigem Aluminium oder Kunststoff und zeichnen sich durch ihre hohe Formstabilität und Widerstandsfähigkeit aus.

Unabhängig davon, ob Sie sich für Vorbaurollläden oder Aufsatzrollläden entscheiden, ob es sich um einen Neubau oder eine Modernisierung handelt, in unserem breiten Produktsortiment finden Sie garantiert Ihr Wunschsystem.

### Alle Vorteile auf einem Blick:

- *steinau* Rollläden sind robust und halten verschiedenen Wetterbedingungen stand
- Sie isolieren gut, was den Energieverbrauch für Heizung und Kühlung reduziert
- Die stabile Konstruktion bietet zusätzlichen Schutz vor Einbrüchen
- Sie absorbieren Schall und reduzieren die Außengeräusche im Haus



Rollläden und Raffstore

QR-Code scannen und online ansehen:

[www.steinau.com/prospekt\\_rolllaeden\\_raffstore](http://www.steinau.com/prospekt_rolllaeden_raffstore)





# Raffstore

## Schutz und Komfort für höchste Ansprüche

Der *steinau* Raffstore präsentiert sich als innovative Lösung für den Schutz vor Sonneneinstrahlung, der nicht nur funktional ist, sondern auch ästhetisch in die Gestaltung der Fassade integriert werden kann.

Er ermöglicht eine individuelle Anpassung des Tageslichts, um eine blendfreie und angenehme Beleuchtung im Wohnraum zu gewährleisten. Dank seiner Fähigkeit, das Sonnenlicht zu reflektieren, trägt der Raffstore dazu bei, ein behagliches Raumklima zu schaffen und gleichzeitig die Kosten für die Raumkühlung zu senken. Darüber hinaus erfüllt er mühelos den Bedarf nach Privatsphäre und ermöglicht eine regulierbare Sicht nach außen.

### Alle Vorteile auf einem Blick:

- Hochwertiges Aluminium für lange Lebensdauer und Wetterbeständigkeit
- Regulierung von Lichteinfall und Wärmeeinstrahlung
- Anpassbare Lamellen für Privatsphäre und Sonnenschutz bei erhaltenem Ausblick
- Vielfältige Farben und Designs für moderne Architektur



### Rollläden und Raffstore

QR-Code scannen und online ansehen:  
[www.steinau.com/prospekt\\_rolllaeden\\_raffstore](http://www.steinau.com/prospekt_rolllaeden_raffstore)

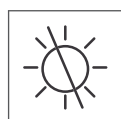

# Textiler Sonnenschutz

## Die Zukunft des Sonnenschutzes ist da!

*steinau* präsentiert eine moderne und gleichzeitig äußerst robuste Variante textilen Sonnenschutzes – sowohl in Bezug auf Material als auch Design.

Unsere textilen Behänge trotzen den schädlichen Auswirkungen der UV-Strahlung, sind wasserabweisend und schmutzresistent, wodurch sie sich als äußerst wetterbeständig erweisen. Die Kästen und Führungsschienen dieser Sonnenschutzsysteme bestehen aus hochwertigem, stranggepresstem Aluminium, das zudem pulverbeschichtet ist.

### Alle Vorteile auf einem Blick:

- Passt sich verschiedenen Fensterformen an
- Reduziert Hitzeentwicklung im Innenraum
- Filtert Sonnenstrahlen für angenehme Beleuchtung
- Breite Auswahl an Farben und Ausführungen
- Bietet Sichtschutz von außen, ohne Licht zu blockieren
- Pflegeleicht und langfristige Investition



### Textiler Sonnenschutz

QR-Code scannen und online ansehen:  
[www.steinau.com/prospekt\\_sonnenschutz](http://www.steinau.com/prospekt_sonnenschutz)

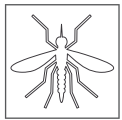

# Insektenschutz

## Hochwertig, langlebig, nachrüstbar

Das Insektenschutzprogramm von *steinau* eröffnet Ihnen ein höheres Maß an Wohnkomfort dank seiner flexiblen Anwendbarkeit. Ganz gleich, ob es um Fenster oder Türen geht, hier finden Sie stets die ideale Lösung. Mit einer breiten Palette von Gewebearten und einer Vielzahl von Farboptionen bleiben keine individuellen Vorlieben unberücksichtigt. So wird Ihr Zuhause nicht nur insektenfrei, sondern auch stilvoll und passend zu Ihrem persönlichen Geschmack gestaltet.

### Alle Vorteile auf einem Blick:

- Besonders robust und halten lange ohne Qualitätsverlust
- Dank ihrer Aluminiumkonstruktion sind sie beständig gegen Regen, Schnee und Sonneneinstrahlung
- Die glatte Oberfläche ermöglicht eine mühelose Reinigung mit einem feuchten Tuch
- Breite Auswahl an Farben und Ausführungen
- Präzise gefertigte Rahmen und Netze bieten eine zuverlässige Barriere gegen Insekten, ohne die Luftzirkulation zu beeinträchtigen



### Insektenschutz

QR-Code scannen und online ansehen:  
[www.steinau.com/prospekt\\_insektenschutz](http://www.steinau.com/prospekt_insektenschutz)





# Wasserschutz - Systeme

Expertinnen und Experten sind sich einig: Wegen des Klimawandels ist zukünftig mit einer Häufung von extremen Wetterereignissen zu rechnen. Und spätestens seit den Hochwasser-Katastrophen der letzten Jahre ist auch im hiesigen Deutschland die Nachfrage nach hochwasserbeständigen Tor- und Türsystemen drastisch gestiegen! Das Rüsten gegen Unwetter-Katastrophen hat längst begonnen und wird in Zukunft eine immer größere Bedeutung einnehmen.

Die *steinau* Wasserschutz - Systeme halten im geschlossenen Zustand bis zu 99 % des Wassers an Gebäudeöffnungen und Grundstücken ab. Dabei sind die Aspekte Sicherheit und Ästhetik hervorragend vereinbar! Mit dem *steinau* Wasserschutz - System können Sie Gebäude und Gebäudeabschnitte zuverlässig vor Hochwasser, Starkregen und Löschwasser schützen!

- 54 Wasserschutz - Türen
- 55 Wasserschutz - Tore
- 56 Wasserschutz - Wand
- 57 Wasserschutz - Fenster
- 58 Dammbalken - Systeme
- 59 Wasserschutz - Stopfen



# Wasserschutz - Türen



## Vielseitig einsetzbar

Die *steinau* Wasserschutz - Tür ist vielseitig einsetzbar: als Kellertür, Garagenebentür oder Nebeneingangstür. Auf Wunsch sogar als thermisch getrennte Wasserschutz - Tür. Darüber hinaus bietet *steinau* eine Wasserschutz - Klappe zur Sicherung von z. B. Fenstern, Maschinenöffnungen oder Schachtabdeckungen im Größenbereich 1.100 x 1.100 mm. Die Wasserschutz - Türen von *steinau* sind je nach Variante und bei fachgerechter Montage bis zu einer Wasserstandhöhe von 3 Metern dicht.

### Alle Vorteile auf einem Blick:

- Vielseitige Einsatzmöglichkeiten
- Bietet zusätzliche Isolierung für erhöhten Komfort
- Hohe Wasserabdichtung
- Robuste Konstruktion



### Wasserschutz - Systeme

QR-Code scannen und online ansehen:  
[www.steinau.com/prospekt\\_wasserschutz](http://www.steinau.com/prospekt_wasserschutz)



### Video Wasserschutz

QR-Code scannen und online ansehen:  
<https://youtu.be/ThbZFlwXA8s?si=QuyFqynZ65tcPsTg>

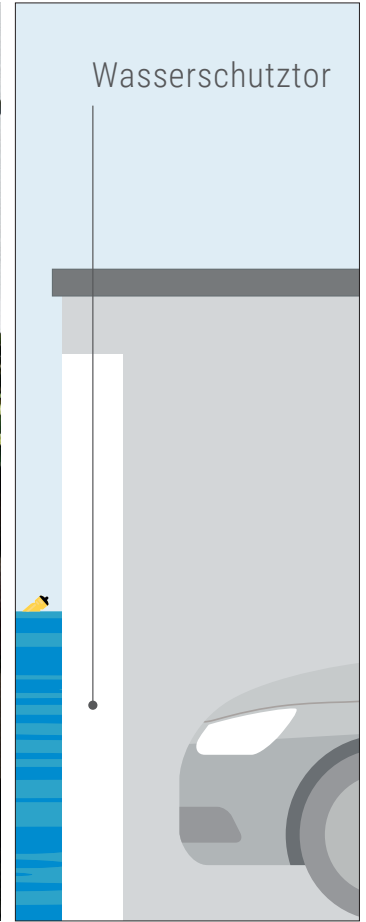

# Wasserschutz - Tore



## Machen Sie Ihr Garagentor zum Wasserschutz - Tor

Millionen Garagentor-Besitzer können ihr Gebäude ab sofort vor Starkregen und Hochwasser schützen - dank *steinau* Wasserschutz - Toren mit nur einem Tag Einbauzeit. Das Schutzsystem für Tore bietet Hochwasserschutz durch ein zertifiziertes Dichtungssystem für bestehende Garagenschwingtore. Es ermöglicht die Anpassung an verschiedene Materialien und Farben, ohne ästhetische Kompromisse.

### Alle Vorteile auf einem Blick:

- Tor geschlossen = bis zu 99 % des Hochwassers bleibt außerhalb Ihrer Garage
- Schutz bis zu 1,6 m Wasserhöhe bei einer Garagentorhöhe von 2,5 m
- Zertifiziert durch den Europaverband Hochwasserschutz e.V.
- In Edelstahl oder verzinkter Ausführung
- Schneller und einfacher Einbau
- Zusätzlich hoher Einbruchsschutz



### Wasserschutz - Systeme

QR-Code scannen und online ansehen:  
[www.steinau.com/prospekt\\_wasserschutz](http://www.steinau.com/prospekt_wasserschutz)



### Video Wasserschutz

QR-Code scannen und online ansehen:  
<https://youtu.be/ThbZFlwXA8s?si=QuyFqynZ65tcPsTg>

Garagentore

Einfahrtstore

Antriebe

Haus- und Eingangstüren

Wohnraumtüren

Sonnen- und Insektenschutz

Wasserschutz - Systeme

Stahltüren und Zargen

Größenbereiche



# Wasserschutz - Wand

## Maßgeschneiderter Einbau

Die Wasserschutz - Wand ist ein maßgeschneidertes Hochwasserschutz - System für Türen, Fenster und Garagentore, das in Sekundenschnelle montiert werden kann. Unser geprüftes und zertifiziertes System bietet eine hohe Dichtfunktion, um Ihr Gebäude vor Leckagen zu schützen. Die spezielle Einrastfunktion ermöglicht eine schnelle Montage mit minimalem Kraftaufwand, und flexible Dichtelemente passen sich an. Passgenaue Gebäudeanschlussprofile erleichtern die Montage und gleichen Schrägen und Unebenheiten aus. Ein optionales Bodenblech gleicht Bodenunebenheiten aus und wird mit speziellem Abdichtkleber fixiert, um langfristige Dichtigkeit zu gewährleisten.

### Alle Vorteile auf einem Blick:

- Aus leichtem Aluminium
- In wenigen Sekunden voller Wasserschutz
- Leicht einzusetzen
- Leicht auszubauen, wenn das Wasser weg ist
- Geprüfte Qualität: TÜV Zertifizierung bestätigt Wirksamkeit und Sicherheit



### Wasserschutz - Systeme

QR-Code scannen und online ansehen:  
[www.steinau.com/prospekt\\_wasserschutz](http://www.steinau.com/prospekt_wasserschutz)



### Video Wasserschutz

QR-Code scannen und online ansehen:  
<https://youtu.be/ThbZFlwXA8s?si=QuyFqynZ65tcPsTg>



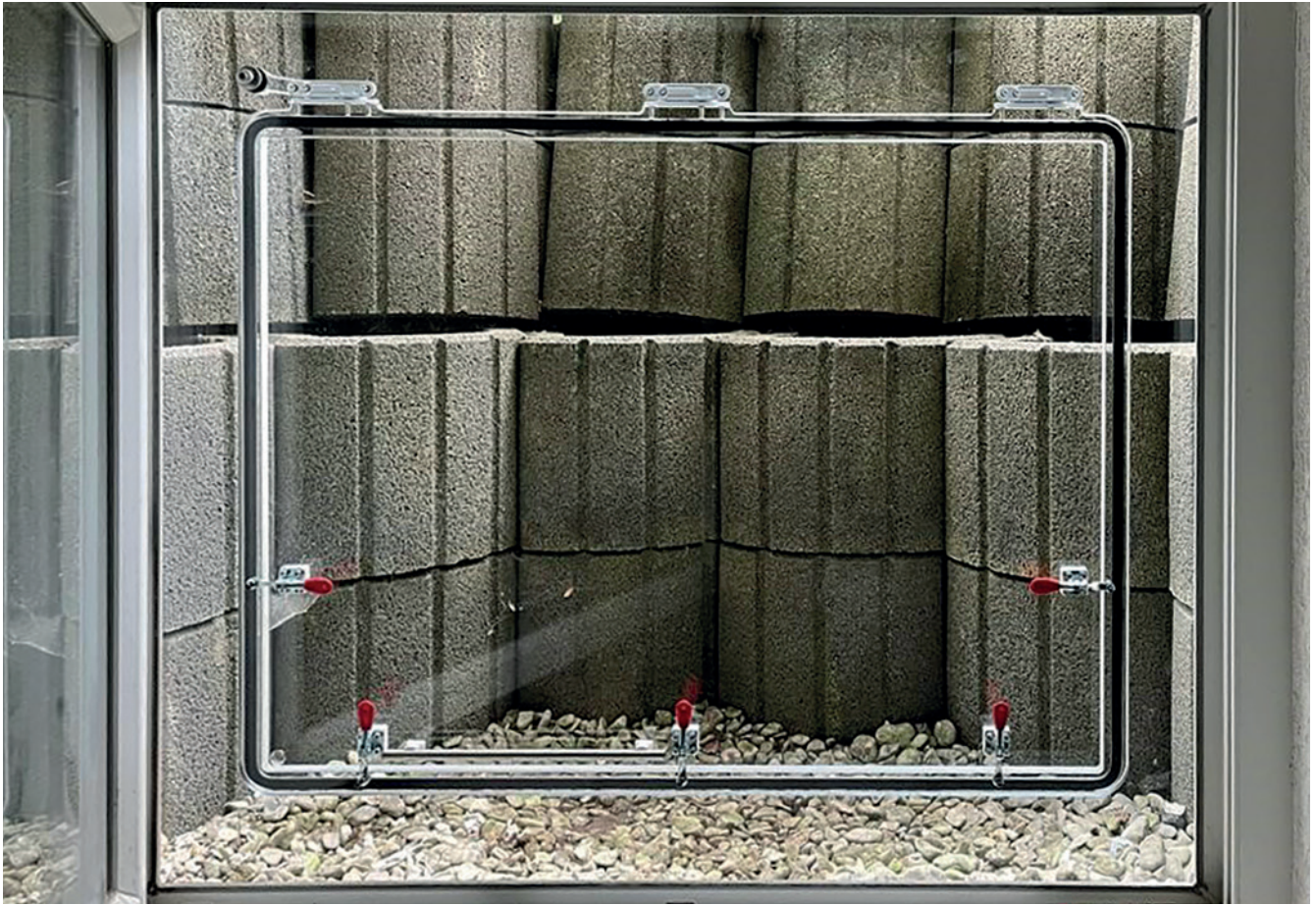

# Wasserschutz - Fenster

## Sicherheit geht vor!

Schützen Sie Ihr Haus vor Hochwasser mit dem *steinau* Wasserschutz - Fenster. Unser innovatives Wasserschutz - Fenster mit Kippfunktion bietet Ihnen die geeignete Lösung zum einfachen Nachrüsten und Abdichten Ihrer Kellerfenster. Dieses wurde dazu entwickelt, um Ihre Kellerfenster gegen Hochwasser zu schützen. Dank seiner robusten Konstruktion widersteht es einer Wassersäule von bis zu 2 Metern.

Neben dem Hochwasserschutz wirkt das Wasserschutz - Fenster auch einbruchhemmend und sorgt so für mehr Sicherheit. Durch die zusätzliche, isolierend wirkende Scheibe werden vor allem ältere Fenster thermisch deutlich aufgewertet. Sie können Ihr Wasserschutz - Fenster außerdem nach Wunsch mit einem Insektengitter ausstatten.

### Alle Vorteile auf einem Blick:

- Schutz vor Hochwasser mit *steinau* Wasserschutz - Fenster
- Einfaches Nachrüsten und Abdichten von Kellerfenstern
- Robuste Konstruktion für Wassersäule bis zu 2 Metern
- Einbruchschutz
- Verbesserte thermische Effizienz älterer Fenster durch zusätzliche isolierende Scheibe
- Optionales Insektengitter



### Wasserschutz - Systeme

QR-Code scannen und online ansehen:  
[www.steinau.com/prospekt\\_wasserschutz](http://www.steinau.com/prospekt_wasserschutz)



### Video Wasserschutz

QR-Code scannen und online ansehen:  
<https://youtu.be/ThbZFlwXA8s?si=QuyFqynZ65tcPsTg>



# Dammbalken - Systeme

## Flexibles und robustes Dammbalkensystem

Dank seiner innovativen Schließhaken ermöglicht das Dammbalken - System eine flexible Anpassung der zu schätzenden Höhe, was die effiziente Nutzung und den gezielten Einsatz ermöglicht. Wenn Sie vor der Herausforderung stehen, einen großflächigen Eingang zu sichern, ist das Dammbalkensystem die ideale Lösung.

Seine stapelbaren Module ermöglichen eine mühelose Abdeckung großer Höhen und gewährleisten so einen zuverlässigen Schutz. Geprüft und zertifiziert vom TÜV.

### Alle Vorteile auf einem Blick:

- Modulares Design für Anpassung an verschiedene Eingangsgrößen
- Spezielle Aluminiumlegierung und anodische Oxidation für hohe Widerstandsfähigkeit
- Mitgelieferte Führungen und Schließhaken für schnellen Auf- und Abbau
- Einzigartiges Dichtungsdesign gewährleistet hydraulische Dichtheit
- Geprüfte Qualität: TÜV Zertifizierung bestätigt Wirksamkeit und Sicherheit



Wasserschutz - Systeme

QR-Code scannen und online ansehen:  
[www.steinau.com/prospekt\\_wasserschutz](http://www.steinau.com/prospekt_wasserschutz)



Video Wasserschutz

QR-Code scannen und online ansehen:  
<https://youtu.be/ThbZFlwXA8s?si=QuyFqynZ65tcPsTg>



# Wasserschutz - Stopfen

## Stoppen Sie Wassereintritt in Sekundenschnelle

Schützen Sie Ihr Zuhause vor unerwünschtem Wassereintritt mit unserem innovativen *steinau* Wasserschutz - Stopfen!

In Sekundenschnelle verschließen Sie damit runde Wandöffnungen, die potenzielle Eintrittspforten für Wasser darstellen könnten. Unsere Wasserschutz - Stopfen bieten eine effektive und kostengünstige Lösung gegen Überschwemmungen und Wasserschäden. Mit einem Durchmesser von 1 bis zu 6 Zoll (24 mm bis 155 mm) sind sie die ideale Antwort auf Ihre Bedürfnisse. Vertrauen Sie auf unsere bewährte Qualität und schützen Sie Ihr Eigentum vor den Gefahren von Wasser!

### Alle Vorteile auf einem Blick:

- Schnelle Anwendung: Sekundenschnelles Verschließen von runden Wandöffnungen
- Effektiver Schutz vor Wassereintritt
- Vielseitige Anpassung: Durchmesser von 1 bis zu 6 Zoll (24 mm bis 155 mm)
- Kostengünstige Lösung im Vergleich zu Reparaturkosten nach einem Wasserschaden
- Bewährte Qualität und Vertrauen: Hochwertige Materialien für langfristigen Schutz



### Wasserschutz - Systeme

QR-Code scannen und online ansehen:  
[www.steinau.com/prospekt\\_wasserschutz](http://www.steinau.com/prospekt_wasserschutz)



### Video Wasserschutz

QR-Code scannen und online ansehen:  
<https://youtu.be/ThbZFlwXA8s?si=QuyFqynZ65tcPsTg>





# Stahltüren und Zargen

Willkommen zu unserem umfassenden Sortiment an hochwertigen Stahltüren und Zargen! Wir bieten eine breite Palette von Produkten, die den höchsten Sicherheits- und Qualitätsstandards entsprechen und gleichzeitig ästhetisch ansprechend sind.

Kontaktieren Sie uns noch heute, um mehr über unsere individuellen Lösungen für Ihre Anforderungen zu erfahren!

- 62 Mehrzweck-, Feuer- und Rauchschutztüren
- 63 Multifunktionstüren
- 64 Baustellenschutztüren
- 65 Stahlzargen



# Mehrzweck-, Feuer- und Rauchschutztüren

Aus Stahl, Edelstahl, Aluminium und Holz

Wegen der großen Bedeutung des vorbeugenden Brandschutzes für Hab und Gut, Leib und Leben bietet *steinau* ein Türenprogramm in der Widerstandsklasse T30 an, ob als 1- oder 2-flügelige Ausführung. Das Programm umfasst doppelwandige Stahl- und Edelstahltüren in stumpfer und gefälzter Ausführung. Das *steinau* Brandschutz-Programm umfasst ferner Feuerschutz-Klappen, Feuerschutz-Verglasungen sowie Feuerschutz-Schiebetore für den Objektbereich.

#### Alle Vorteile auf einem Blick:

- Vielfältige Brandschutzprodukte: Türen (T30) aus Stahl, Edelstahl, Aluminium, Holz
- Flexible Auswahl: Ein-/zweiflügelige Türen, verschiedene Konstruktionsarten
- Zusätzliche Produkte: Feuerschutz-Klappen, -Verglasungen, -Schiebetore
- Hohe Qualität/Sicherheit: Robuste Konstruktion, hochwertige Materialien
- Erfüllung individueller Kundenanforderungen (Brandschutz, Ästhetik, Funktionalität)





# Multifunktionsstüren

## Massive Stahltüren mit 4-facher Schutzfunktion

In Laboren, Entwicklungsabteilungen und anderen sensiblen Bereichen sind massive Stahltüren mit 4-facher Schutzfunktion die optimale Lösung. Multifunktionsstüren sind zugelassene Feuerschutztüren in den Widerstandsklassen T30 und T90, die mit entsprechender Zusatzausstattung auch Rauchschutz, Schallschutz und Einbruchschutz bieten. Wenn eine dieser beiden Schutzfunktionen im Vordergrund steht, sprechen Sie bitte mit Ihrem *steinau* Fachhändler. Schallschutztüren liefern wir auch in hochschalldämmender Ausführung bis 61 dB. Einbruchhemmende Türen erhalten Sie bei *steinau* in den Widerstandsklassen RC2, RC3 und RC4.

### Alle Vorteile auf einem Blick:

- Zuverlässiger Schutz vor Einbruch, Feuer, Rauch und Schall
- Erfüllen strenge Normen, zertifiziert für Feuerschutz und Einbruchhemmung
- Maßgeschneiderte Lösungen für verschiedene Umgebungen





# Baustellen-Schutztüren



## Gegen Diebstahl, Vandalismus und Materialverluste

Auf ungeschützten Baustellen haben Einbrecher vielfach ein leichtes Spiel. Auch Vandalismus in der Roh- und Ausbauphase führt nicht selten zu erheblichen Schäden und damit verbundenen Mehrkosten und Zeitverzögerungen.

Gegen solche Schäden gibt es einen wirksamen Schutz, der zudem preiswert und in wenigen Minuten montiert ist: die *steinau* Baustellen-Schutztüren OVL mit der einzigartigen, patentierten Spindel-Schnellverstellung! Wenn Sie Ihr Bauvorhaben besonders gut schützen möchten, wählen Sie unsere *steinau* OVL-SI mit weiteren Sicherungselementen auf der Schlossseite und zusätzlicher Stahlverstärkung. Die *steinau* Baustellen-Schutztür - robust, langlebig und wartungsfrei.

### Alle Vorteile auf einem Blick:

- Einbrecher auf Baustellen
- Vandalismus während Bauarbeiten
- Schutzmaßnahmen auf Baustellen
- Zusätzliche Sicherungselemente



### Baustellen-Schutztüren

QR-Code scannen und online ansehen:  
[www.steinau.com/flyer\\_ovl](http://www.steinau.com/flyer_ovl)





# Stahlzargen

## Vielseitige Lösungen für jeden Einbau - Von Mauerwerk bis Ständerwände!

Das *steinau* Stahlzargen-Programm bietet ideale Lösungen für die Integration in Mauerwerk, Gipsdielen und Ständerwände. Es umfasst sowohl Tür-, Fenster- und Durchgangszargen als auch kombinierbare Elemente mit Seitenteilen und Oberlicht. Bei den nach DIN 18111 genormten Eck- und Umfassungszargen können Sie wählen zwischen geschweißten und steck-schraubbaren Ausführungen.

Besonders vorteilhaft ist die für alle Wandtypen geeignete Stahlfutterzarge VarioFix, die sich aufgrund der Maulweitenverstellung vorallem beim nachträglichen Einbau von Holz-Innentüren empfiehlt.

### Alle Vorteile auf einem Blick:

- Vielseitiges Programm für verschiedene Wandtypen
- Enthält Tür-, Fenster- und Durchgangszargen sowie Sonderformen
- Erfüllt DIN 18111 Normen für Eck- und Umfassungszargen
- VarioFix-Stahlfutterzarge für alle Wandtypen geeignet
- Flexible Maulweitenverstellung für nachträglichen Einbau von Holz-Innentüren



Garagentore

Einfahrtstore

Antriebe

Haus- und  
Eingangstüren

Wohnraumbtüren

Sonnen- und  
Insektenschutz

Wasserschutz -  
Systeme

Stahltüren und  
Zargen

Größenbereiche

# Sektionaltor

## Norm-/Modernisierungsgrößen

Größenbereich		
Raster-Torhöhe (RM)	3000	
	2875	
	2750	
	2625	
	2500	
	2375	
	2250	
	2205	
	2125	
	2080	
	2000	
	1875	
	Raster-Torbreite (LZ)	
	Garageninnenmaß (GIM)	

Modernisierungsgrößen	
Raster-Torhöhe (RM)	
Raster-Torbreite (LZ)	
Garageninnenmaß (GIM)	

● = lieferbare Normgrößen abhängig von Tortyp und Tormotiv

### Horizontalschnitt

Z-Beschlag, N-Beschlag, L-Beschlag, H-Beschlag\*

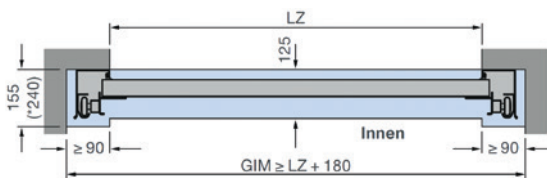

### Maßerläuterungen

- LDB Lichte Durchfahrtsbreite
- LDH Lichte Durchfahrtshöhe
- RM Rastermaß
- DE Deckenhöhe
- ( Hinweis: Bei Toren in dunklen Farben mit Ausrichtung zur Sonne sollte der Antrieb 40 mm höher montiert werden )
- LZ Lichtes Zargenmaß
- LF Lichtes Fertigmaß
- RAM Rahmenaußenmaß
- GIM Garageninnenmaß
- ET Einschubtiefe

Maße in mm

### Vertikalschnitte

Z-Beschlag

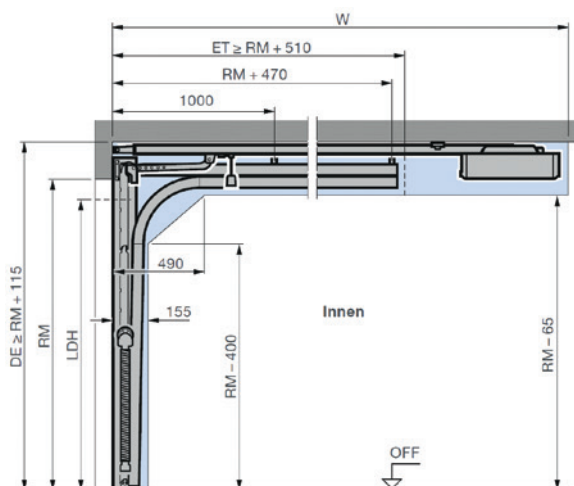

N-Beschlag

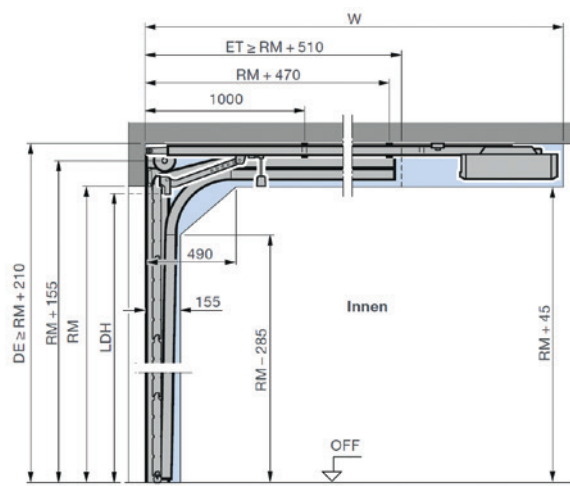

# Seiten-Sektionaltor

## Größenbereich

Größenbereich		
Raster-Torhöhe (RM)	3000	
	2875	
	2750	
	2625	
	2500	
	2375	
	2250	
	2205	
	2125	
	2080	
	2000	
	1875	
		2000
	2080	
	2125	
	2205	
	2250	
	2375	
	2500	
	2625	
	2750	
	2875	
	3000	
	3125	
	3275	
	3500	
	3750	
	4000	
	4250	
	4500	
	4750	
	5000	
	5250	
	5500	
	5700	
	6000	
	6300	
	6500	
	Raster-Torbreite (LZ)	
	4	
	4	
	4	
	4	
	4	
	5	
	5	
	5	
	5	
	6	
	6	
	6	
	7	
	7	
	8	
	8	
	8	
	9	
	10	
	10	
	10	
	11	
	12	
	12	
	12	
	13	
	Anzahl der Lamellen	

Bei M- und L-Sicken sind optional auch Zwischenbreiten erhältlich

Sandgrain, Silkgrain, Decograin Oberflächen:  
nicht in den Breiten 2625, 2875, 5250, 6300 mm erhältlich

### Maßerläuterungen

- LDB Lichte Durchfahrtsbreite
- LDH Lichte Durchfahrtshöhe
- RM Rastermaß
- DE Deckenhöhe
- (Hinweis: Bei Toren in dunklen Farben mit Ausrichtung zur Sonne sollte der Antrieb 40 mm höher montiert werden)
- LZ Lichtes Zargenmaß
- LF Lichtes Fertigmaß
- RAM Rahmenseitenmaß
- GIM Garageninnenmaß
- ET Einschubtiefe

Maße in mm

## Vertikalschnitte

Antrieb Wandmontage

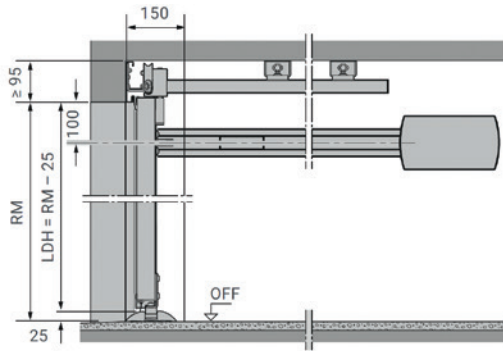

Antrieb Deckenmontage

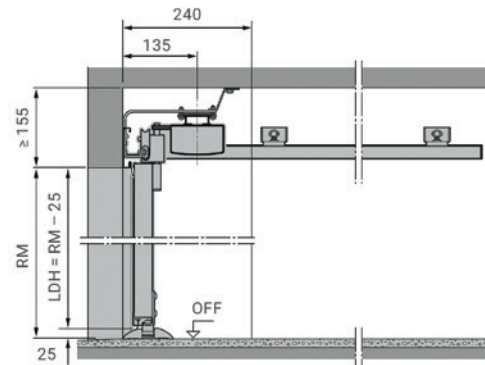

## Horizontalschnitte

ES-Beschlag (Einfachschiene, Antrieb Wandmontage)

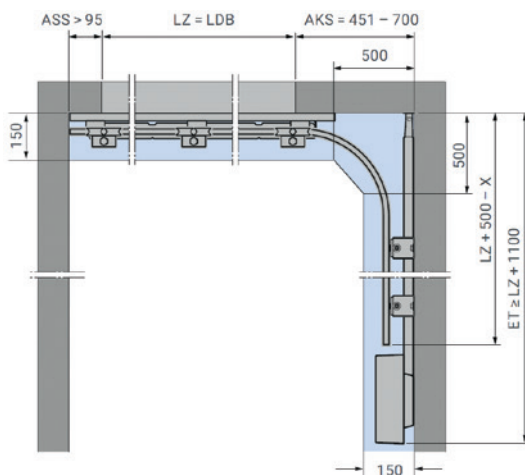

ES-Beschlag (Einfachschiene, Antrieb Deckenmontage)

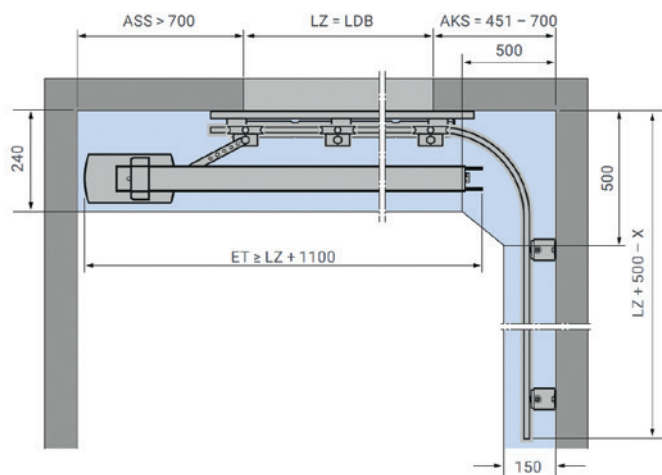

# Rolltor

## Norm-/Modernisierungsgrößen

Größenbereich Innen- und Außen-Rolltor	
3100	
3000	
2875	
2750	
2675	
2625	
2500	
2375	
2250	
2125	
2000	
1800	
1600	
	1000 1250 1500 1750 1900 2000 2250 2500 2750 3000 3250 3500 3750 4000 4250 4500 4750 5000 5250 5500 5750 6000
Lichte Höhe (LH)	Lichte Breite (LB)

\* erweiterter Größenbereich für Innen-Rolltore

### Innen-Rolltor

Einbau hinter / in der Öffnung, Ansicht Anschlagseite

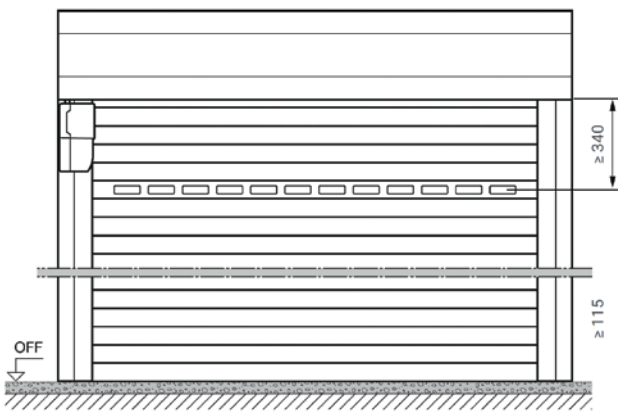

### Vertikalschnitte

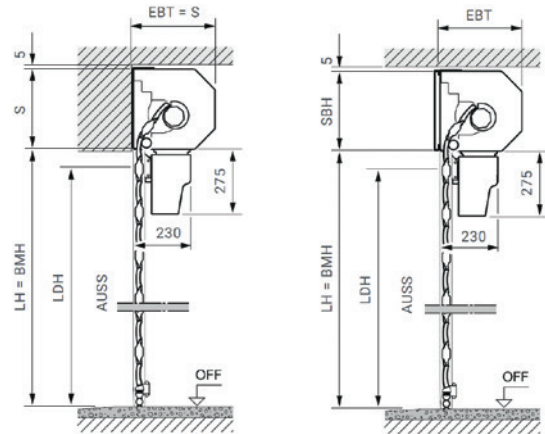

### Horizontalschnitte

Einbau hinter / in der Öffnung

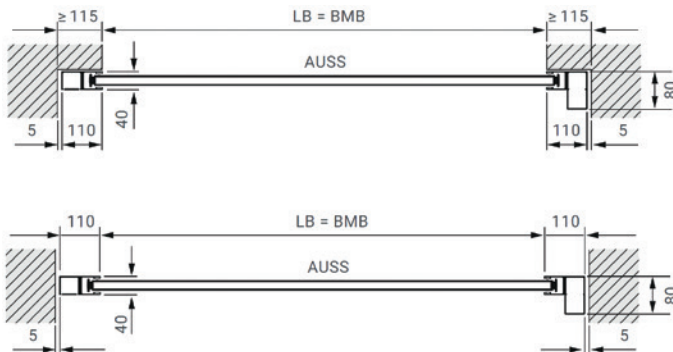

### Maßerläuterungen

- LDB Lichte Durchfahrtsbreite
- LDH Lichte Durchfahrtshöhe
- RM Rastermaß
- DE Deckenhöhe
- ( Hinweis: Bei Toren in dunklen Farben mit Ausrichtung zur Sonne sollte der Antrieb 40 mm höher montiert werden )
- LZ Lichtes Zargenmaß
- LF Lichtes Fertigmaß
- RAM Rahmenaußenmaß
- GIM Garageninnenmaß
- ET Einschubtiefe

Maße in mm

# Deckenlaufftor

## Größenbereich

Größenbereich Deckenlaufftor											
3000											
2875											
2750											
2625											
2500											
2375											
2250											
2125											
2000											
1875											
1700											
	1000	1250	1500	1750	2000	2250	2500	2750	3000	3250	3500
	Lichte Breite (LB)										

Garagentore

Einfahrtstore

Antriebe

Haus- und Eingangstüren

Wohnraumtüren

Sonnen- und Insektenschutz

Wasserschutz - Systeme

Stahltüren und Zargen

Größenbereiche

## Deckenlaufftor

Einbau hinter der Öffnung, Ansicht Anschlagseite

### Horizontalschnitt

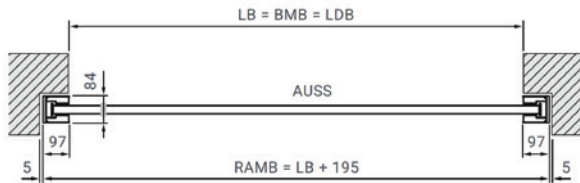

### Maßerläuterungen

BMB	Bestellmaß Breite	
BMH	Bestellmaß Höhe	
LB	Lichte Breite	
LH	Lichte Höhe	
LDB	Lichte Durchfahrtsbreite	
LDH	Lichte Durchfahrts Höhe	
LMB	Lichtes Mauermaß Breite	
RAMB	Rahmenaußenmaß Breite	
RAMH	Rahmenaußenmaß Höhe	
LE	Einschubtiefe mit Antrieb	
S	Sturzbedarf	
OFF	Oberkante Fertigfußboden	
AUSS	Außen	
	Seitlicher Platzbedarf	102 mm
	Windlast-Klasse	
	bis 3000 mm Torbreite	Klasse 3
	bis 3500 mm Torbreite	Klasse 2
	Schlagregendichtigkeit	Klasse 2

Maße in mm

### Vertikalschnitt

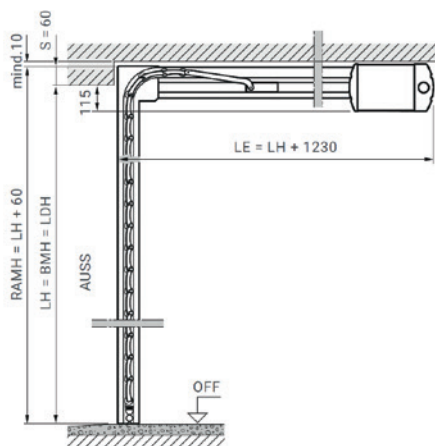

# Schwingtor

## Normgrößen GST und GST 500

### GST

Bestellmaß Baurichtmaß		Rahmenaußenmaß		Lichtes Durchfahrtsmaß*		Einbau hinter der Öffnung empfohlenes Fertigmaß (Einbaubereich)			Einbau in der Öffnung Fertigmaß		
Breite	Höhe	Breite	Höhe	Breite	Höhe	Breite	×	Höhe	Breite	×	Höhe
2250	1920	2355	1990	2110	1800	2250 (2215 – 2340)	×	1920 (1890 – 1950)	2375	×	1970
	2000	2355	2070	2110	1880	2250 (2215 – 2340)	×	2000 (1970 – 2030)	2375	×	2050
	2075	2355	2145	2110	1955	2250 (2215 – 2340)	×	2075 (2045 – 2105)	2375	×	2125
	2125	2355	2195	2110	2005	2250 (2215 – 2340)	×	2125 (2095 – 2155)	2375	×	2175
2375	1920	2480	1990	2235	1800	2375 (2340 – 2465)	×	1920 (1890 – 1950)	2500	×	1970
	2000	2480	2070	2235	1880	2375 (2340 – 2465)	×	2000 (1970 – 2030)	2500	×	2050
	2075	2480	2145	2235	1955	2375 (2340 – 2465)	×	2075 (2045 – 2105)	2500	×	2125
	2125	2480	2195	2235	2005	2375 (2340 – 2465)	×	2125 (2095 – 2155)	2500	×	2175
	2250	2480	2320	2235	2130	2375 (2340 – 2465)	×	2250 (2220 – 2280)	2500	×	2300
2500	2375	2480	2445	2235	2255	2375 (2340 – 2465)	×	2375 (2345 – 2405)	2500	×	2425
	1920	2605	1990	2360	1800	2500 (2465 – 2590)	×	1920 (1890 – 1950)	2625	×	1970
	2000	2605	2070	2360	1880	2500 (2465 – 2590)	×	2000 (1970 – 2030)	2625	×	2050
	2075	2605	2145	2360	1955	2500 (2465 – 2590)	×	2075 (2045 – 2105)	2625	×	2125
	2125	2605	2195	2360	2005	2500 (2465 – 2590)	×	2125 (2095 – 2155)	2625	×	2175
	2250	2605	2320	2360	2130	2500 (2465 – 2590)	×	2250 (2220 – 2280)	2625	×	2300
	2375	2605	2445	2360	2255	2500 (2465 – 2590)	×	2375 (2345 – 2405)	2625	×	2425
	2500	2605	2570	2360	2380	2500 (2465 – 2590)	×	2500 (2470 – 2530)	2625	×	2550
2625	2750	2605	2820	2360	2630	2500 (2465 – 2590)	×	2750 (2720 – 2780)	2625	×	2800
	2125	2730	2195	2485	2005	2625 (2590 – 2715)	×	2125 (2095 – 2155)	2750	×	2175
2750	2000	2855	2070	2610	1880	2750 (2715 – 2840)	×	2000 (1970 – 2030)	2875	×	2050
	2125	2855	2195	2610	2005	2750 (2715 – 2840)	×	2125 (2095 – 2155)	2875	×	2175
3000	2000	3105	2070	2860	1880	3000 (2965 – 3090)	×	2000 (1970 – 2030)	3125	×	2050
	2125	3105	2195	2860	2005	3000 (2965 – 3090)	×	2125 (2095 – 2155)	3125	×	2175

### GST 500

Bestellmaß Baurichtmaß		Rahmenaußenmaß		Lichtes Durchfahrtsmaß*		Einbau hinter der Öffnung empfohlenes Fertigmaß (Einbaubereich)			Einbau in der Öffnung Fertigmaß		
Breite	Höhe	Breite	Höhe	Breite	Höhe	Breite	×	Höhe	Breite	×	Höhe
4000	2000	4096	2073	3840	1820	4000 (3955 – 4075)	×	2000 (1960 – 2020)	4116	×	2043
	2125	4096	2198	3840	1945	4000 (3955 – 4075)	×	2125 (2085 – 2145)	4116	×	2168
4500	2000	4096	2073	4340	1820	4500 (4455 – 4575)	×	2000 (1960 – 2020)	4616	×	2043
	2125	4096	2198	4340	1945	4500 (4455 – 4575)	×	2125 (2085 – 2145)	4616	×	2168
	2250	4096	2323	4340	2070	4500 (4455 – 4575)	×	2250 (2210 – 2270)	4616	×	2293
5000	2000	5096	2073	4840	1820	5000 (4955 – 5075)	×	2000 (1960 – 2020)	5116	×	2043
	2125	5096	2198	4840	1945	5000 (4955 – 5075)	×	2125 (2085 – 2145)	5116	×	2168

\* Lichte Durchfahrtsmaße (Tor mit unterem Anschlag)

### Tore mit Modernisierungsblende

In der Breite darf das Fertigmaß um max. 10 mm unterschritten werden.

In der Höhe darf das Fertigmaß bei Einbau mit unterem Anschlag um max. 10 mm unterschritten werden.

Bei Toren mit durchgehendem Fußboden (Zarge auf OFF) sind 30 mm zum Fertigmaß hinzuzurechnen.

### Tore für bauseitige Füllung (Motiv 905)

Bitte beachten Sie das maximale Gewicht bei bauseitiger Füllung, das je nach Torgröße zwischen 6 – 10 kg/m<sup>2</sup> liegt.

GST 500-Tore sind größenabhängig auch mit einem Füllungsgewicht bis 16 kg/m<sup>2</sup> erhältlich, ausgenommen der schraffierte Bereich.

Fragen Sie Ihren Steinau-Fachhändler, der Ihnen das präzise Füllungsgewicht pro m<sup>2</sup> für Ihr Tor nennt.

# Schwinger Tor

## Größenbereich GST und GST 500

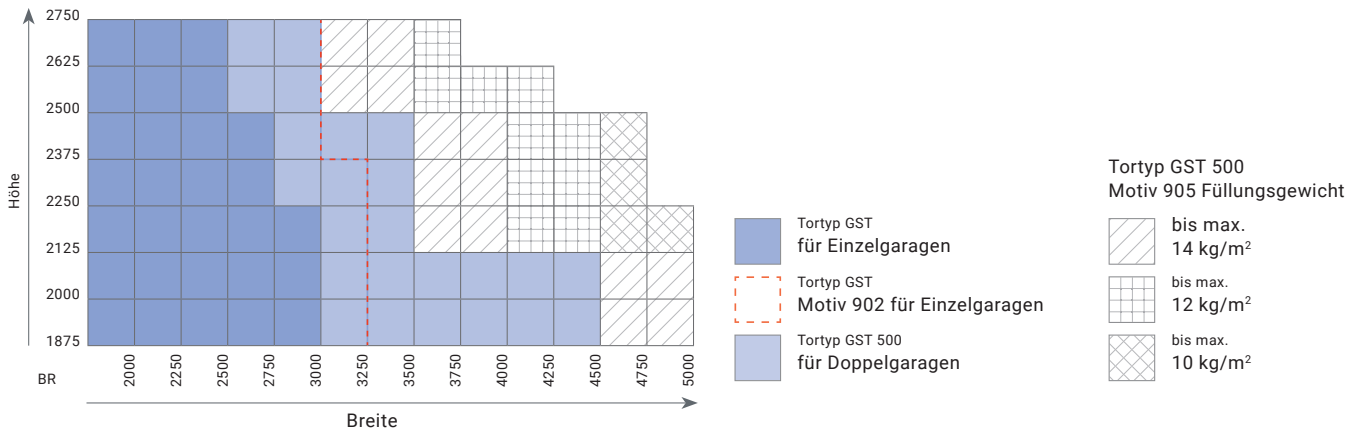

### GST

#### Einbau hinter der Öffnung

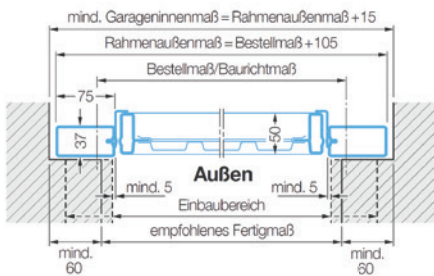

#### Tor mit unterem Anschlag

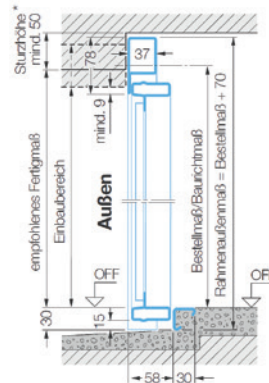

#### Tor ohne unterem Anschlag

Das empfohlene Fertigmaß der Tabelle muss in der Höhe 30 mm größer sein.

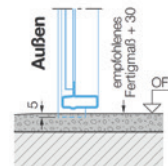

### GST 500

#### Einbau hinter der Öffnung

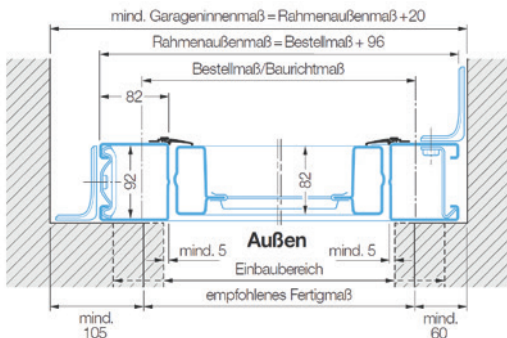

#### Tor mit unterem Anschlag

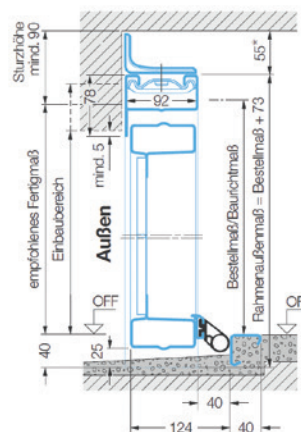

#### Tor ohne unterem Anschlag

Das empfohlene Fertigmaß der Tabelle muss in der Höhe 25 mm größer sein.

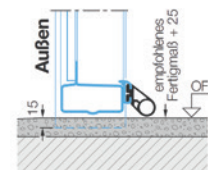

Das empfohlene Fertigmaß wird für die Planung vorgeschlagen. Mindestanschläge, Sturzhöhe und Einbaubereich beziehen sich auf dieses Maß. Hinweis für Normgrößen: Wenn der seitliche Anschlag zwischen 60 und 105 mm beträgt ist dies bei der Bestellung anzugeben.

\* Mit Antrieb E60/E70, P80/P90  
 \* 65 mm Freiraum

## Türen

## Norm- und Sondergrößen

Sicherheitstür KSi (Breite x Höhe)		
Bau-Richtmaß Bestellmaß	Lichtes Mauermaß	Lichtes Durchgangsmaß
750 x 2000	760 x 2005	686 x 1968
750 x 2125	760 x 2130	686 x 2093
875 x 1875	885 x 1880	811 x 1843
875 x 2000	885 x 2005	811 x 1968
875 x 2125	885 x 2130	811 x 2093
1000 x 1875	1010 x 1880	936 x 1843
1000 x 2000	1010 x 2005	936 x 1968
1000 x 2125	1010 x 2130	936 x 2093

## Größenbereich (Bau-Richtmaße)

Breite	625 – 1250
Höhe	1700 – 2250

Mehrzwecktür MZ-1 mit Eckzarge (Breite x Höhe)		
Bau-Richtmaß Bestellmaß	Lichtes Mauermaß	Lichtes Durchgangsmaß
750 x 2000	760 x 2005	682 x 1966
875 x 1875	885 x 1880	807 x 1841
875 x 2000	885 x 2005	807 x 1966
875 x 2125	885 x 2130	807 x 2091
1000 x 1875	1010 x 1880	932 x 1841
1000 x 2000	1010 x 2005	932 x 1966
1000 x 2125	1010 x 2130	932 x 2091
1125 x 2125	1135 x 2130	1057 x 2091
1250 x 2000	1260 x 2005	1182 x 1966
1250 x 2125	1260 x 2130	1182 x 2091

## Größenbereich (Bau-Richtmaße)

Breite	625 – 1250
Höhe	1570 – 2134

Feuerschutztür H8-5 (Breite x Höhe)		
Bau-Richtmaß Bestellmaß	Lichtes Mauermaß	Lichtes Durchgangsmaß
750 x 1750	760 x 1755	682 x 1716
750 x 1875	760 x 1880	682 x 1841
750 x 2000	760 x 2005	682 x 1966
800 x 1800	810 x 1805	732 x 1766
800 x 1875	810 x 1880	732 x 1841
800 x 2000	810 x 2005	732 x 1966
875 x 1750	885 x 1755	807 x 1716
875 x 1800	885 x 1805	807 x 1766
875 x 1875	885 x 1880	807 x 1841
875 x 2000	885 x 2005	807 x 1966
875 x 2125	885 x 2130	807 x 2091
1000 x 1875	1010 x 1880	932 x 1841
1000 x 2000	1010 x 2005	932 x 1966
1000 x 2125	1010 x 2130	932 x 2091

## Größenbereich (Bau-Richtmaße)

Breite	625 – 1000
Höhe	1750 – 2125

Sicherheitstür KSi Thermo mit Alu-Blockzarge (Breite x Höhe)		
Rahmenaußenmaß Bestellmaß	Lichtes Mauermaß	Lichtes Zargenmaß
875 x 2000	895 x 2010	747 x 1916
875 x 2125	895 x 2135	747 x 2041
1000 x 2000	1020 x 2010	872 x 1916
1000 x 2100	1020 x 2110	872 x 2016
1000 x 2125	1020 x 2135	872 x 2041
1100 x 2100	1120 x 2110	972 x 2016

## Größenbereich Sondergrößen (Bau-Richtmaße)

Breite	875 – 1250
Höhe	1875 – 2250

Mehrzwecktür MZ-2 mit Eckzarge (Breite x Höhe)		
Bau-Richtmaß Bestellmaß	Lichtes Mauermaß	Lichtes Durchgangsmaß
1500 x 2000	1510 x 2005	1432 x 1966
1750 x 2000	1760 x 2005	1682 x 1841
2000 x 2000	2010 x 2005	1932 x 1966
2000 x 2125	2010 x 2130	1932 x 2091

## Größenbereich (Bau-Richtmaße)

Breite	1500 – 2250
Höhe	1570 – 2125

Mehrzwecktür MZ Thermo mit Alu-Blockzarge (Breite x Höhe)		
Bau-Richtmaß Bestellmaß	Lichtes Mauermaß	Lichtes Zargenmaß
875 x 2000	895 x 2010	747 x 1916
875 x 2125	895 x 2135	747 x 2041
1000 x 2000	1020 x 2010	872 x 1916
1000 x 2100	1020 x 2110	872 x 2016
1000 x 2125	1020 x 2135	872 x 2041
1100 x 2100	1120 x 2110	972 x 2016

## Rahmenaußenmaße (Sondergrößen)

Breite	875 – 1250
Höhe	1875 – 2250

Feuerschutzklappe H8-5 (Breite x Höhe)		
Bau-Richtmaß Bestellmaß	Lichtes Mauermaß	Lichtes Durchgangsmaß
750 x 875	760 x 885	682 x 807
800 x 800	810 x 810	732 x 732
875 x 875	885 x 885	807 x 807
875 x 1000	885 x 1010	807 x 932
875 x 1250	885 x 1260	807 x 1182

## Größenbereich (Bau-Richtmaße)

Breite	625 – 1000
Höhe	800 – 1749



# Türen

## Norm- und Sondergrößen

Innentür ZK einflügelig (Breite x Höhe)		
Bau-Richtmaß Bestellmaß	Lichtes Mauermaß	Lichtes Durchgangsmaß
625 x 2000	635 x 2005	561 x 1968
750 x 1875	760 x 1880	686 x 1834
750 x 2000	760 x 2005	686 x 1968
750 x 2125	760 x 2130	686 x 2093
875 x 1875	885 x 1880	811 x 1843
875 x 2000	885 x 2005	811 x 1968
875 x 2125	885 x 2130	811 x 2093
1000 x 1875	1010 x 1880	936 x 1843
1000 x 2000	1010 x 2005	936 x 1968
1000 x 2125	1010 x 2130	936 x 2093
1125 x 2125	1135 x 2130	1061 x 2093
1250 x 2125	1260 x 2130	1186 x 2093

Größenbereich (Bau-Richtmaße)	
Breite	500 – 1250
Höhe	1500 – 2250

Multifunktionstür H3-D einflügelig (Breite x Höhe)	
Größenbereich (Bau-Richtmaße)	
Breite	625 – 1125
Höhe	1750 – 2250

Multifunktionstür H3-D zweiflügelig (Breite x Höhe)	
Größenbereich (Bau-Richtmaße)	
Breite	1375 – 2250
Höhe	1750 – 2250

Stahl-Eck- und Umfassungszargen (Breite x Höhe)		
Bau-Richtmaß Bestellmaß	Lichtes Durchgangsmaß	Zargenfalzmaß
625 x 2000	561 x 1968	591 x 1983
750 x 2000	686 x 1968	716 x 1983
875 x 2000	811 x 1968	841 x 1983
1000 x 2000	936 x 1968	966 x 1983
625 x 2125	561 x 2093	591 x 2108
750 x 2125	686 x 2093	716 x 2108
875 x 2125	811 x 2093	841 x 2108
1000 x 2125	936 x 2093	966 x 2108

Maulweiten Umfassungszargen	
Profil 21100	80, 100, 130, 145, 160, 180, 205, 270, 290 und 330
Profil 21101	80 B 45, 100 B 45

Innentür ZK zweiflügelig (Breite x Höhe)		
Bau-Richtmaß Bestellmaß	Lichtes Mauermaß	Lichtes Durchgangsmaß
1500 x 2000	1510 x 2005	1436 x 1968
1750 x 2000	1760 x 2005	1686 x 1968
2000 x 2000	2010 x 2005	1936 x 1968
1500 x 2125	1510 x 2130	1436 x 2093
1750 x 2125	1760 x 2130	1686 x 2093
2000 x 2125	2010 x 2130	1936 x 2093

Größenbereich (Bau-Richtmaße)	
Breite	1500 – 2500
Höhe	2000 – 2250

Wohnraumtüren einflügelig (Breite x Höhe)		
Bau-Richtmaß Bestellmaß	Wandöffnung	Lichtes Durchgangsmaß gefälzt / stumpf
625 x 2000	635 x 2005	564 x 1967,5 / 1968
750 x 2000	760 x 2005	689 x 1967,5 / 1968
875 x 2000	885 x 2005	814 x 1967,5 / 1968
1000 x 2000	1010 x 2005	939 x 1967,5 / 1968
625 x 2125	635 x 2130	564 x 2092,5 / 2093
750 x 2125	760 x 2130	689 x 2092,5 / 2093
875 x 2125	885 x 2130	814 x 2092,5 / 2093
1000 x 2125	1010 x 2130	939 x 2092,5 / 2093

Größenbereich (Bau-Richtmaße)	
Breite	350 – 1250
Höhe	1500 – 2500

Wohnraumtüren zweiflügelig (Breite x Höhe)	
Größenbereich (Bau-Richtmaße)	
Breite	700 – 2500
Höhe	1500 – 2500

Maulweiten der Zargen	
Holzzargen	80, 100, 120, 140, 150, 160, 180, 200, 220, 240, 260, 270, 280, 300, 320
Stahlzargen für den Einbau in Mauerwerk	80, 100, 130, 145, 160, 180, 205, 270, 290 und 330
Stahlzargen für den Einbau in Ständerwerk	75, 100, 125, 150

Folgende Türen sind links / rechts verwendbar:  
 Mehrzwecktüren MZ  
 Feuerschutztüren / -klappen H8-5  
 Stahlzargen

Anschlagsart bitte angeben:  
 Sicherheitstüren KSi  
 Multifunktionstüren H3-D  
 Innentüren ZK  
 Wohnraumtüren

Maße in mm

Garagentore

Einfahrtstore

Antriebe

 Haus- und  
Eingangstüren

Wohnraumtüren

 Sonnen- und  
Insektenschutz

 Wasserschutz -  
Systeme

 Stahltüren und  
Zargen

**Größenbereiche**





# steinau Produktübersicht

Tauchen Sie ein in die Welt hochwertiger Produkte und entdecken Sie unser breites Spektrum an Lösungen für Ihre Bedürfnisse.

Auf 8 informativen Seiten präsentieren wir Ihnen einen umfassenden Überblick über unser Produktsortiment. Von innovativen Technologien bis hin zu bewährten Klassikern - bei *steinau* finden Sie alles, was Sie benötigen. Werfen Sie gerne direkt einen Blick hinein unter [www.steinau.com/flyer\\_produkuebersicht](http://www.steinau.com/flyer_produkuebersicht) oder scannen Sie einfach den QR-Code ein.

Besuchen Sie unser *steinau* Händlerforum unter [www.steinau.com/haendlerforum](http://www.steinau.com/haendlerforum), um mehr über unsere Produkte zu erfahren. Wir sind stolz darauf, Ihnen Qualität und Vielfalt bieten zu können.

*steinau* - Ihre erste Wahl für erstklassige Produkte!



#### **steinau Produktübersicht**

QR-Code scannen und online ansehen:  
[www.steinau.com/flyer\\_produkuebersicht](http://www.steinau.com/flyer_produkuebersicht)

#### **Hier finden Sie Ihren Ansprechpartner vor Ort:**



#### **steinau Niederlassungen**

QR-Code scannen und Ansprechpartner vor Ort finden:  
<https://www.steinau.com/unternehmen/niederlassungen>

**steinau**

Produktübersicht

Ihr starker Bauelemente-Partner überall in Deutschland  
Stand 11.2019

#### ZENTRALE STEINAU KG

Im Ohl 14 b  
59757 Arnsberg-Neheim  
Tel.: 02932 4906-9000  
E-Mail: Info@steinau.com

#### NIEDERLASSUNG ARNSBERG

Im Ohl 14 b  
59757 Arnsberg-Neheim  
Tel.: 02932 4906-2200  
E-Mail: Arnsberg@steinau.com

#### NIEDERLASSUNG BERLIN

Ahornstraße 7  
14959 Trebbin-Thyrow  
Tel.: 02932 4906-8000  
E-Mail: Berlin@steinau.com

#### NIEDERLASSUNG FRANKFURT

Neuweg 6  
64521 Groß-Gerau  
Tel.: 02932 4906-1800  
E-Mail: Frankfurt@steinau.com

#### NIEDERLASSUNG GOTHA

Am Marbach 2  
99869 Tüttleben  
Tel.: 02932 4906-6500  
E-Mail: Gotha@steinau.com

#### NIEDERLASSUNG HAMBURG

Storchenweg 13  
21217 Seevetal-Meckelfeld  
Tel.: 02932 4906-1500  
E-Mail: Hamburg@steinau.com

#### NIEDERLASSUNG KOBLENZ

Lohmannstraße 23  
56626 Andernach  
Tel.: 02932 4906-2000  
E-Mail: Koblenz@steinau.com

#### NIEDERLASSUNG LEIPZIG

Am Stockweg 6  
04668 Grimma  
Tel.: 02932 4906-6000  
E-Mail: Leipzig@steinau.com

#### NIEDERLASSUNG MÜNCHEN

Gewerbering 9  
82140 Olching  
Tel.: 02932 4906-2500  
E-Mail: Muenchen@steinau.com

#### NIEDERLASSUNG NÜRNBERG

Weinhütten 8  
91330 Eggolsheim  
Tel.: 02932 4906-3300  
E-Mail: Nuernberg@steinau.com

#### NIEDERLASSUNG STUTTGART

Mühlbachstr. 4  
71522 Backnang-Waldrems  
Tel.: 02932 4906-5000  
E-Mail: Stuttgart@steinau.com

#### NIEDERLASSUNG WÜLFRATH

Fortunastraße 4  
42489 Wülfrath  
Tel.: 02932 4906-3500  
E-Mail: Wuelfrath@steinau.com



QR-Code scannen und online ansehen:  
[www.steinau.com/prospekt\\_bauelemente](http://www.steinau.com/prospekt_bauelemente)