



VivaGardea®

Liebe deinen Garten



ZAUNSYSTEME

2025

**SYSTEM
NORDSTRAND**
NFC | HOLZ

**SYSTEM
TRAUMGARTEN**
NFC | METALL | KERAMIK | GLAS

**SYSTEM
KLASSIK**
NFC | HOLZ

VivaGardea®

ENTDECKEN SIE DIE VIVAGARDEA® WELT 2025 – WILLKOMMEN IM SYSTEM-KATALOG FÜR ZÄUNE

Im neuen VivaGardea-Katalog finden Sie eine breite Auswahl an modernen Steckzaunsystemen, die durch ihre unbegrenzten Gestaltungsmöglichkeiten bestehen. Egal, ob Sie sich für klassisch-zeitlose Designs oder innovative, trendbewusste Lösungen interessieren – unser Sortiment bietet für jeden Geschmack und jede Anforderung die passende Lösung.

Das VivaView-NORDSTRAND-Zaunsystem haben wir in einem eigenen Kapitel des Katalogs zusammengefasst. Kombinieren Sie nach Belieben – der neue VivaGardea-Zaunplaner bietet Ihnen online eine einfache und zeitgemäße Möglichkeit zur Planung. In nur wenigen Schritten gelangen Sie zu Ihrer individuell gestalteten Zaunanlage in 3D. Ein besonderes Highlight: Dank Augmented Reality (AR) können Sie eine realistische Vorschau Ihrer zukünftigen Zaunanlage erstellen. Ihre Planung wird mit naturgetreuen Oberflächen und in der gewünschten Umgebung detailgetreu dargestellt. So fällt Ihnen die Kaufentscheidung ganz leicht!

Wie immer gilt:

Noch mehr Unterstützung bei Ihrer Planung erhalten Sie bei Ihrem VivaGardea-Fachhändler. Den nächstgelegenen Händler finden Sie auf www.vivagardea.de/haendlersuche.



Mehr Ideen für Ihren Garten finden Sie in unserem weiteren Katalog VivaGardea® Terrassensysteme.

Alle Preise sind unverbindliche Abholpreise inklusive gesetzlicher Mehrwertsteuer. Befristete Preisnachlässe und Aktionsprodukte sind gesondert gekennzeichnet. Änderungen an den Produktspezifikationen bleiben ebenso vorbehalten wie Abverkauf von Einzelpositionen und Preisänderungen sowie Fehler und Irrtümer. Die Abbildungen und Farben können abweichen. Alle Maße sind Nennmaße, die aus technischen Gründen über- oder unterschritten werden können. Stand: Dezember 2024.

FOTOS: VivaGardea® · Enno Kunze, qnze.de · Fotostudio Heising · Brüggmann Traumgarten · Hadra® · Dimplex – Bad Lippspringe · Hoka GmbH · megawood NOVO-TECH Trading GmbH Aschersleben® · Delta Gartenholz GmbH – Bielefeld · HolzTec – Heide · GlobalMetal – Hamburg · Pircher – Niederdorf Italy · Fam. Ottersberg – Wiesmoor · Fam. Wiedmann – Leer · Freitag – OHZ · R. Boersma – Neermoor · Fam. Baum · Lilienthal · hanit und weitere.

Adobe Stock: © virginira – stock.adobe.com, © TimSiegert-batcam – stock.adobe.com, © Ralf Urner – stock.adobe.com, © Frank – stock.adobe.com, © js-photo – stock.adobe.com, © Comofoto – stock.adobe.com, © U.J. Alexander – stock.adobe.com, © maho – stock.adobe.com, © killykoon – stock.adobe.com, © js-photo – stock.adobe.com, © cat_arch_angel – stock.adobe.com, © 2ragon – stock.adobe.com, © Dariusz Jarzabek – stock.adobe.com, © ccgocke – stock.adobe.com, © neirfy – stock.adobe.com, © Natalia – stock.adobe.com, © zeralein – stock.adobe.com, © Juergen Baur – stock.adobe.com, © Ruckszio – stock.adobe.com, © Ralph Maats – stock.adobe.com, © vejaa – stock.adobe.com, © mirkomeia – stock.adobe.com, © Fantastic – stock.adobe.com, © DCoDesign – stock.adobe.com, © Bryan – stock.adobe.com, © wangs – stock.adobe.com, © kulikovan – stock.adobe.com, © Okea – stock.adobe.com, © alekseyliss – stock.adobe.com, © Dmytro – stock.adobe.com, © helmutvogler – stock.adobe.com, © AkuAku – stock.adobe.com, © Robert Kneschke – stock.adobe.com, © Brebca – stock.adobe.com, © js-photo – stock.adobe.com

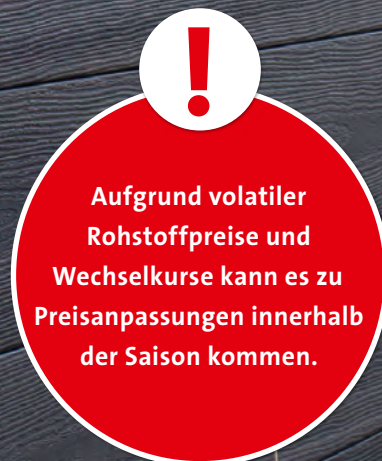

Aufgrund volatiler Rohstoffpreise und Wechselkurse kann es zu Preisanpassungen innerhalb der Saison kommen.

Aktuelle Informationen unter www.vivagardea.de

Dort finden Sie den Fachhändler in Ihrer Nähe, der Ihnen alles über die VivaGardea®-Produkte zeigen und erklären kann!

VivaView Nordstrand CoEx Kieselgrau

INHALT

DIE GANZE VIELFALT MODERNEN SICHTSCHUTZES
AUF 184 PRALL GEFÜLLTEN SEITEN!

05 VivaGardea® Zaun-Systeme

07 VIVAVIEW | SYSTEM NORDSTRAND

VivaView Nordstrand Übersicht	8	» VivaView Nordstr. TMT Rhombus ...	40
Moderne Werkstoffe	11	» VivaView Nordstrand TMT Design Rhombus	42
Nordstrand Zaunplaner	12	» VivaView Nordstrand Duo	44
WPC / BPC / GCC	14	» VivaView Nordstrand Duo TMT ...	46
» VivaView Nordstrand BPC	14	» VivaView Nordstrand Senkrecht TMT Kiefer/Fichte	48
» VivaView Nordstrand GCC	16	Nadelholz	50
» VivaView Nordstrand CoEx	20	» VivaView Nordstr. Gebirglärche..	51
» VivaView Nordstr. CoEx Groove	22	» VivaView Nordstrand TMT	52
Nordstrand Holzarten	31	» VivaView Nordstr. Accoya® Color	54
Nadelholz KDI	32	» Tore & Zubehör	56
» VivaView Nordstr. Rhombus KDI ...	33	» Deko-Elemente & Doppelstab-Rankgitter	57
» VivaView Nordstr. Design Rhomb.	34	» Pfosten & Zubehör	59
» VivaView Nordstr. Rhombus Gebirglärche	38		

60 Nachhaltigkeit

61 Icon-Übersicht

63 VIVAVIEW | SYSTEM TRAUMGARTEN

SYSTEM-Übersicht	64	» SYSTEM Designgitter	97
Moderne Werkstoffe im SYSTEM	66	» SYSTEM BOARD	97
WPC	67	Keramik	102
» SYSTEM WPC	68	» SYSTEM BOARD Keramik	102
» SYSTEM WPC XL	72	Glas	106
» SYSTEM WPC PLATINUM XL	75	» SYSTEM GLAS	107
» SYSTEM NEO PLATINUM	78	Tore & Torantrieb	112
» SYSTEM WPC Einzelprofile	80	» Standardtore	113
» SYSTEM WPC Senkrechtverbau ...	81	» Tore im Sondermaß	116
» SYSTEM Dekorprofile	82	» Elektro-Antrieb	118
» LED-Lichtleiste	86	SYSTEM Pfosten & Zubehör	120
Metall	87		
» SYSTEM ALU XL	88		
» SYSTEM RHOMBUS	92		

125 VIVAVIEW | SYSTEM KLASSIK

Moderne Werkstoffe	126	Europäische Lärche	148
WPC / BPC / GCC	127	» VivaView Ranger	148
» VivaView Krautsand	128	» VivaView Newa Rustic	149
» JUMBO WPC ALU	130	» VivaView Durchblick	150
JUMBO ZUBEHÖR	134	» VivaView Rhombus Design	152
» megawood® Rhombus-Profil	136	» VivaView Rhombus	154
Unsere Holzarten	138	» Gartenausstattung Rhombus	156
Hartholz	139	Nadelholz KDI	157
Bangkirai	140	» Langeoog	158
» VivaView Prima & Prima XL	140	» Juist	159
» VivaView Flair & Ambiente	142	» Amrum	160
Nadelholz	145	» Pellworm & Föhr	162
Hochgebirglärche	146	» Dänholm	165
» VivaView Country	146	Pfosten & Konstruktion	166
		Metallpfosten & Zubehör	174

176 Material-Hinweise

Holz	176	» Hartholz	179
» Vergrauung	177	» Modifiziertes Holz	180
» Nadelholz	178	Alternative Materialien	181



SYSTEM NORDSTRAND

NFC | HOLZ

BPC | GCC | COEX

ACCOYA

TMT NADELHOLZ

NADELHOLZ

SYSTEM TRAUMGARTEN

NFC | METALL | KERAMIK | GLAS

SYSTEM WPC

SYSTEM METALL

SYSTEM KERAMIK

SYSTEM GLAS

SYSTEM KLASSIK

NFC | HOLZ

WPC | BPC

HARTHOLZ

NADELHOLZ

NADELHOLZ KDI

DIE VIVAGARDEA® ZAUN-SYSTEME

FINDEN SIE „IHREN“ ZAUN – SCHNELL UND DIREKT!

Gut aussehen soll er und das für möglichst lange Zeit. Zaunprodukte werden im Außenbereich eingesetzt und sind dadurch Wind & Wetter ausgesetzt. Wir bieten Ihnen die unterschiedlichsten Materialien an. Welches Produkt ist der richtige Zaun für Sie? Deshalb sollten Sie den Produkteigenschaften der verschiedenen Materialien auf den Grund gehen um sie zu verstehen. Damit es später keine Überraschungen gibt. Nicht jede Produkteigenschaft wird Ihnen zusagen.

Dieser Katalog soll Ihnen bei der richtigen Auswahl helfen. An vielen Stellen im Katalog finden Sie Hinweise auf die Produkteigenschaften und im hinteren Teil ab Seite 176 haben wir umfangreiche Beschreibungen und detaillierte Materialhinweise für Sie vorbereitet. Die werden Ihnen bei der Kaufentscheidung helfen.

Und wenn doch noch Fragen offen sind, fragen Sie Ihren Fachhändler. Er berät Sie gerne.



VivaView Nordstrand TMT Kiefer

VIVAVIEW NORDSTRAND SYSTEM

Diese Zaunserie zeichnet sich durch besondere Vorteile aus, die sie sowohl funktional als auch ästhetisch ansprechend machen. Hochwertige Materialien werden in modernen Optiken angeboten und sorgen dadurch für Langlebigkeit und ansprechendes Design. Die Kombination der verschiedenen Füllungsmaterialien mit Aluminium-Pfosten lassen individuelle und einzigartige Gestaltungen zu.

DIE VIVAGARDEA®-AUSWAHL

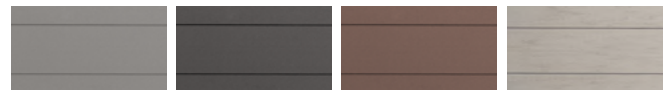

VivaView Nordstrand BPC – Seite 14



VivaView Nordstrand GCC – Seite 16

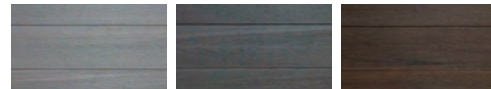

VivaView Nordstrand CoEx – Seite 20



VivaView Nordstrand CoEx Groove – Seite 22

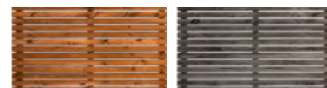

VivaView Nordstrand Nadelholz KDI – Seite 33



VivaView Nordstrand Nadelholz – Seite 34



VivaView Nordstrand Gebirglärche – Seite 51



VivaView Nordstrand TMT – Seite 52



VivaView Nordstrand Accocya® Color – Seite 54

VIVAVIEW® NORDSTRAND



Entdecken Sie im weiteren Verlauf dieses Katalogs die vielfältigen Gestaltungsmöglichkeiten, die die VivaView Nordstrand-Serien Ihnen bieten

ERLAUBT IST, WAS GEFÄLLT!

Sichtschutzzäune waren in der Vergangenheit nicht immer dekorativ. Der Zweck heiligte die Mittel. Der Sichtschutz war wichtiger und so entstanden sehr häufig „Mauern“. VivaView NORDSTRAND eröffnet völlig neue Gestaltungsmöglichkeiten. Kombinieren Sie nach Lust & Laune Steckzäune aus NFC & massivem Holz oder trendige Rhombus-Elemente. Steckzäune lassen sich in der Breite und Höhe individuell anpassen. Deko-Elemente lockern die Ansicht auf und schaffen Blickfelder dort, wo Sie nicht stören. Pfosten aus Aluminium in zwei Farben sorgen für zeitgemäßes Design.

Auf den nächsten Seiten finden Sie alle System-Komponenten in der Übersicht. Die Details finden Sie dann auf den angegebenen Produktseiten. Wir wünschen viel Spaß beim Gestalten Ihrer NORDSTRAND-Anlage, ab sofort auch online möglich (s. Seite 12).

VIVAVIEW® NORDSTRAND BPC

ab Seite 14



Der VivaGardea® Nordstrand Zaunplaner ist für jedermann frei zugänglich. Planen Sie Ihr Zaunprojekt bequem auf Ihrem Endgerät - auch ohne vorherige Anmeldung.

Jetzt QR-Code scannen oder unter www.vivagardea-zaunplaner.de starten.

VIVAVIEW® NORDSTRAND GCC

ab Seite 16

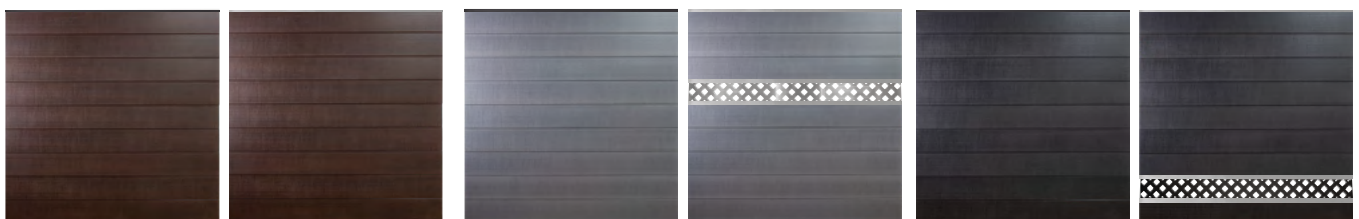

VIVAVIEW® NORDSTRAND COEX

ab Seite 20



VIVAVIEW  **NORDSTRAND COEX GROOVE** ab Seite 22

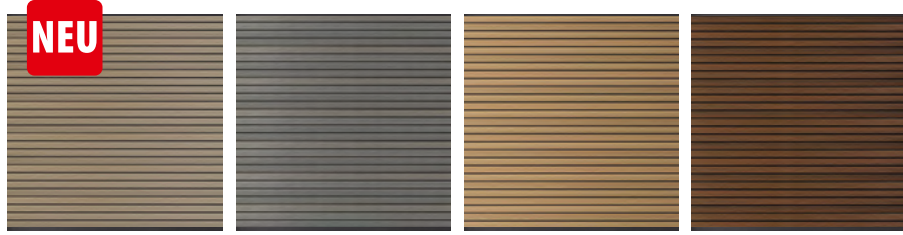

Farbtöne Pfosten/Halbpfosten
 Anthrazit: Farbton liegt zwischen RAL 7021 und RAL 7016
 Silber: entspricht RAL 9022

Reparatur-Lackstifte für kleinere Ausbesserungen sind auf Anfrage lieferbar.

PFOSTEN, HALBPFOSTEN

passend zu Nordstrand-Serien auf den Seiten 24 und 25

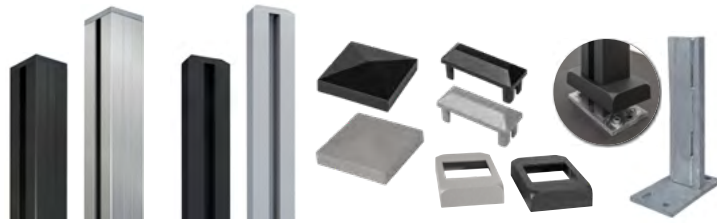

TORRAHMEN & TORPFOSTEN-SETS

Seite 26



VIVAVIEW NORDSTRAND DEKO-ELEMENTE & DOPPELSTAB-RANKGITTER

Seite 27

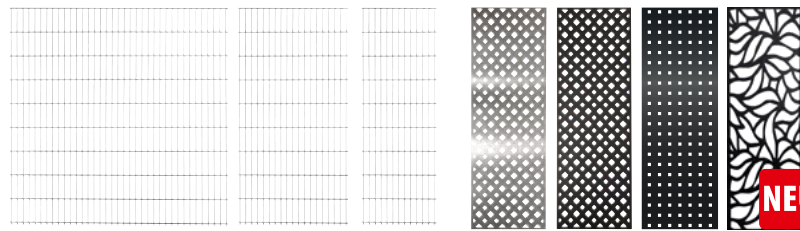

Senkrechte Elemente
 passend zu allen
 Nordstrand-Serien.

Waagerechte
 Elemente passend
 zu verschiedenen
 Nordstrand-
 Steckzaun-Serien.

VIVAVIEW  **NORDSTRAND RHOMBUS KDI** ab Seite 33



VIVAVIEW  **NORDSTRAND DESIGN RHOMBUS** ab Seite 34



VIVAVIEW  **NORDSTRAND RHOMBUS GEBIRGLÄRSCHE** ab Seite 38



VIVAVIEW  **NORDSTRAND TMT RHOMBUS** ab Seite 40



VIVAVIEW  ab Seite 42
**NORDSTRAND TMT
 DESIGN RHOMBUS**



VIVAVIEW  ab Seite 44
**NORDSTRAND
 DUO**



VIVAVIEW  ab Seite 46
**NORDSTRAND
 DUO TMT**



VIVAVIEW  ab Seite 48
**NORDSTRAND SENKRECHT
 TMT KIEFER/FICHTE**



VIVAVIEW  ab Seite 51
**NORDSTRAND
 GEBIRGSLÄRCH**

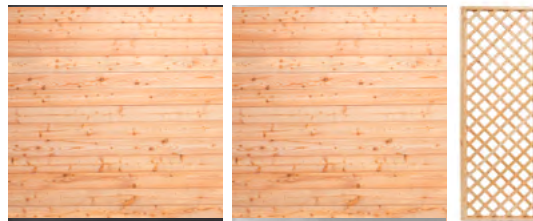

VIVAVIEW  ab Seite 52
NORDSTRAND TMT

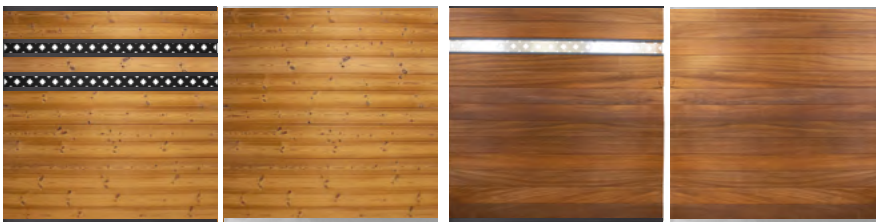

VIVAVIEW  ab Seite 54
**NORDSTRAND
 ACCOYA® COLOR**



VIVAVIEW NORDSTRAND DEKO-ELEMENTE & DOPPELSTAB-RANKGITTER

Seite 57

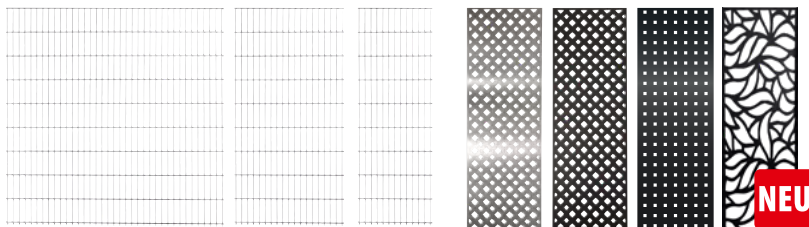

Senkrechte Elemente passend zu allen Nordstrand-Serien. Waagerechte Elemente passend zu verschiedenen Nordstrand-Steckzaun-Serien.



PFOSTEN, HALBPFOSTEN

Seite 59

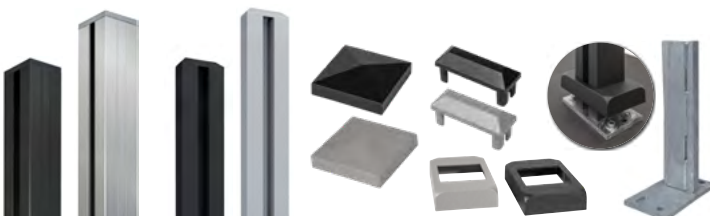

TORRAHMEN & TORPFOSTEN-SETS

Seite 56



Beispiel: Silber mit TMT-Füllung

NFC – WAS IST DAS ?

Das Grundmaterial ist eine Mischung aus Naturfasern und Kunststoff, ein sogenannter Naturfaser-Verbundwerkstoff (NFC). Es werden unterschiedliche Naturfasern eingesetzt. Beim WPC (Wood-Polymer-Composites) sind es Holz- und beim BPC (Bamboo-Polymer-Composites) Bambus-Fasern. Die daraus extrudierten Profile werden dann zu stabilen und pflegeleichten Zaunelementen verbaut.

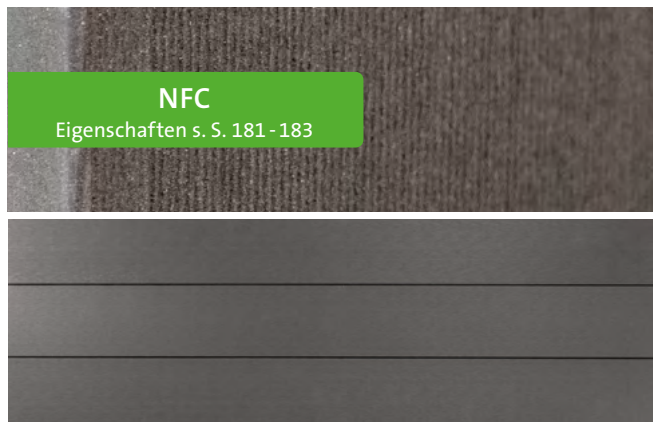

**NFC NATURFASER-VERBUNDSTOFFE
WPC & BPC – ab Seite 14**

Naturfaser-Verbundwerkstoffe sind ein Gemisch aus Naturfasern und thermoplastischen Kunststoffen. Als Naturfaser kommen hier zum Einsatz Holz (WPC) oder Bambus (BPC). Diese Werkstoffe erfreuen sich in den letzten Jahren steigender Beliebtheit, da bestimmte Holzeigenschaften wie natürliche Riss- und Splitterbildung bei korrekter Montage nicht auftreten. Sie gelten im Vergleich zu massivem Holz als Pflegeleicht. Das Material „reift“ in der Farbe aber eine komplette Vergrauung tritt nicht ein.

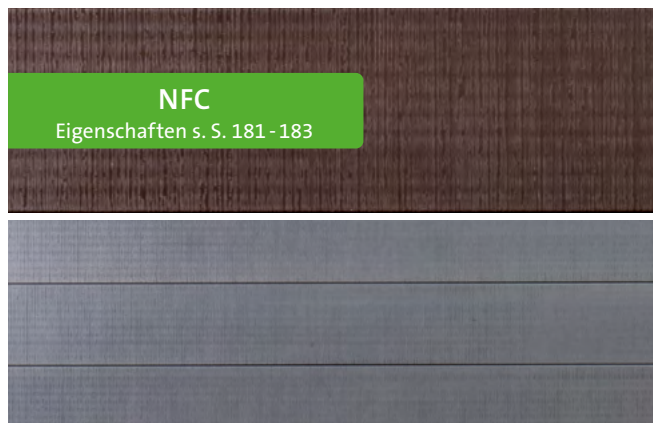

NFC NATURFASER-VERBUNDSTOFFE GCC – ab Seite 16

GCC steht für German-Compact-Composite, wird in Deutschland produziert und steht für eine innovative Materialmischung aus Holzfaser, Kunststoff und GFK-Recycling-Granulat. Dieser hochwertige Materialmix macht das Profil wasserabweisender und fleckenresistenter als die meisten herkömmlichen WPC- und BPC Produkte. Der Werkstoff ist kreislauffähig, kann als technischer Nährstoff für neue Produkte verwendet werden und hat eine Zertifizierung für Nachhaltigkeit – Cradle to Cradle.



**NFC NATURFASER-VERBUNDSTOFFE
BPC COEX – ab Seite 20**

Der Naturfaser-Verbundstoff BPC wird zusätzlich mit einer PE-Beschichtung ummantelt. Dadurch liegt keine Naturfaser mehr offen und es entsteht eine durchgehende Kunststoffoberfläche mit einem optischen und haptischen Maserungsverlauf. Es entsteht eine sehr pflegeleichte Holz-Optik, da die Oberfläche wasserabweisender und fleckenresistenter ist als die geschliffenen NFC-Oberflächen.

Materialhinweis

WPC basiert auf den Rohmaterialien Naturfaser und Kunststoff und hat deren natürliche Eigenschaften. Es kann sich bei Temperaturschwankungen, Staunässe und ungleichmäßiger Bewitterung verziehen und Wasserflecken bekommen. Vorteil des Einsatzes von WPC im Vergleich zu Holz: Leichte Pflege, da nicht gestrichen werden muss. Nach etwa einem Jahr Bewitterung wird der gewünschte gleichmäßigere Zielfarbtön (ca. 10–15 % heller als nach Herstellung) erreicht, der nicht mehr nachgestrichen werden muss. Weitere Informationen dazu finden Sie in diesem Katalog auf der Seite 181.

ENTDECKEN SIE JETZT DEN VIVAGARDEA® NORDSTRAND ZAUNPLANER

Ab sofort können Sie das komplette VivaView Nordstrand-Programm bequem online planen und individuell gestalten. Nutzen Sie unseren benutzerfreundlichen Zaunkonfigurator, um maßgeschneiderte Lösungen für Ihr Gartenprojekt zu entwerfen - ganz einfach, jederzeit und überall. Erleben Sie Flexibilität, Inspiration und effiziente Planung auf Knopfdruck. Überzeugen Sie sich selbst und erwecken Sie Ihre Ideen digital zum Leben.

Entdecken Sie jetzt unsere einfache Schritt-für-Schritt-Anleitung:

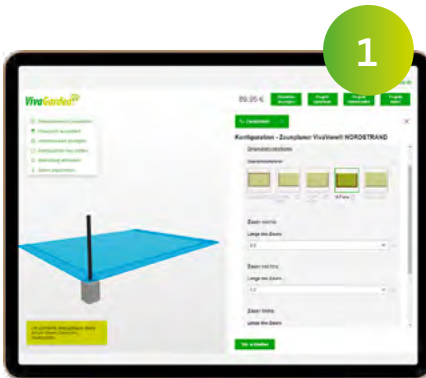

Grundstück & Größe festlegen:

Wählen Sie eine von fünf Grundstücksflächen aus und geben Sie die gewünschte Gartengröße ein.

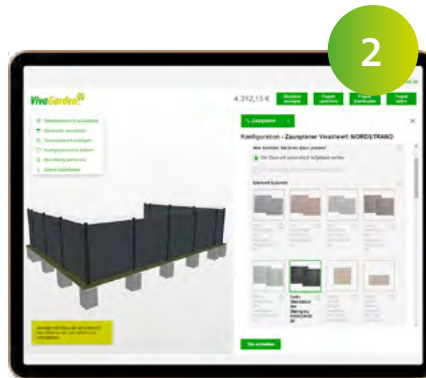

Zaunsystem wählen:

Wählen Sie das gewünschte Zaunsystem aus und entscheiden Sie, ob die Zaunanlage manuell oder automatisch erstellt werden soll.

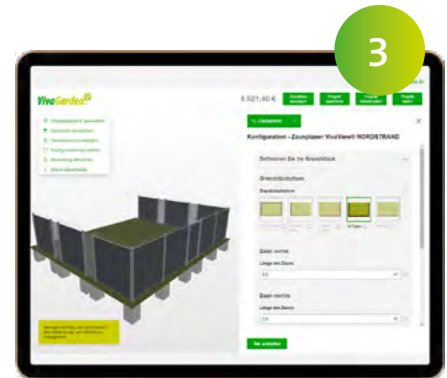

Individuelle Planung starten:

Passen Sie die Planung durch die Eingabe von Breitenangaben, die Wahl der Pfostenfarbe, Dekoelemente und Eingangstore individuell an.



Perfekte Übersicht erhalten:

Speichern Sie die Planung als PDF und erhalten Sie eine detaillierte Übersicht mit Projektnummer, Preis, Maßansicht und Stückliste.

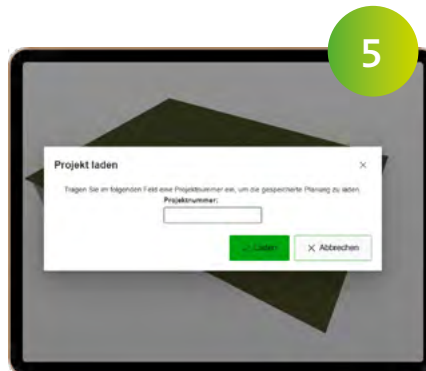

Projekte überall & jederzeit abrufen:

Ihre Projektplanung ist jederzeit und überall verfügbar – einfach die Projektnummer eingeben und loslegen.

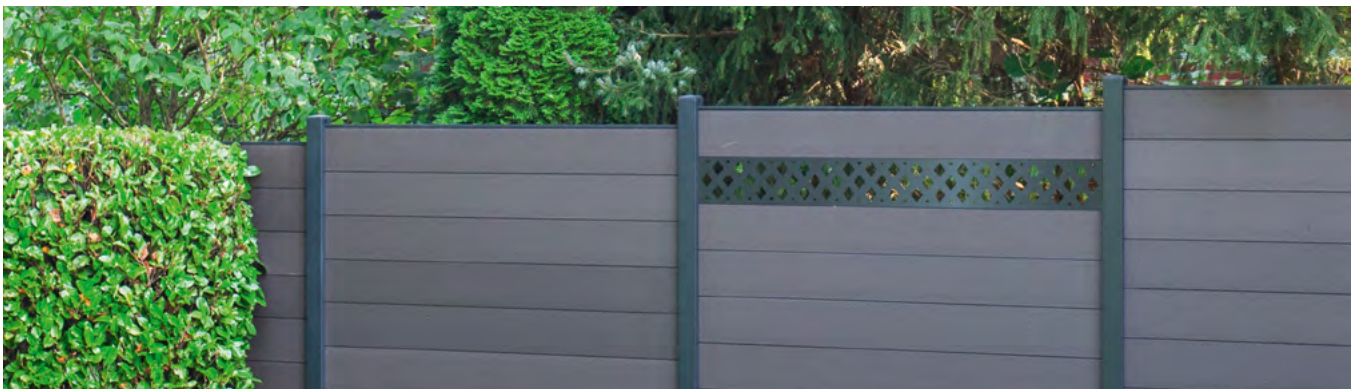

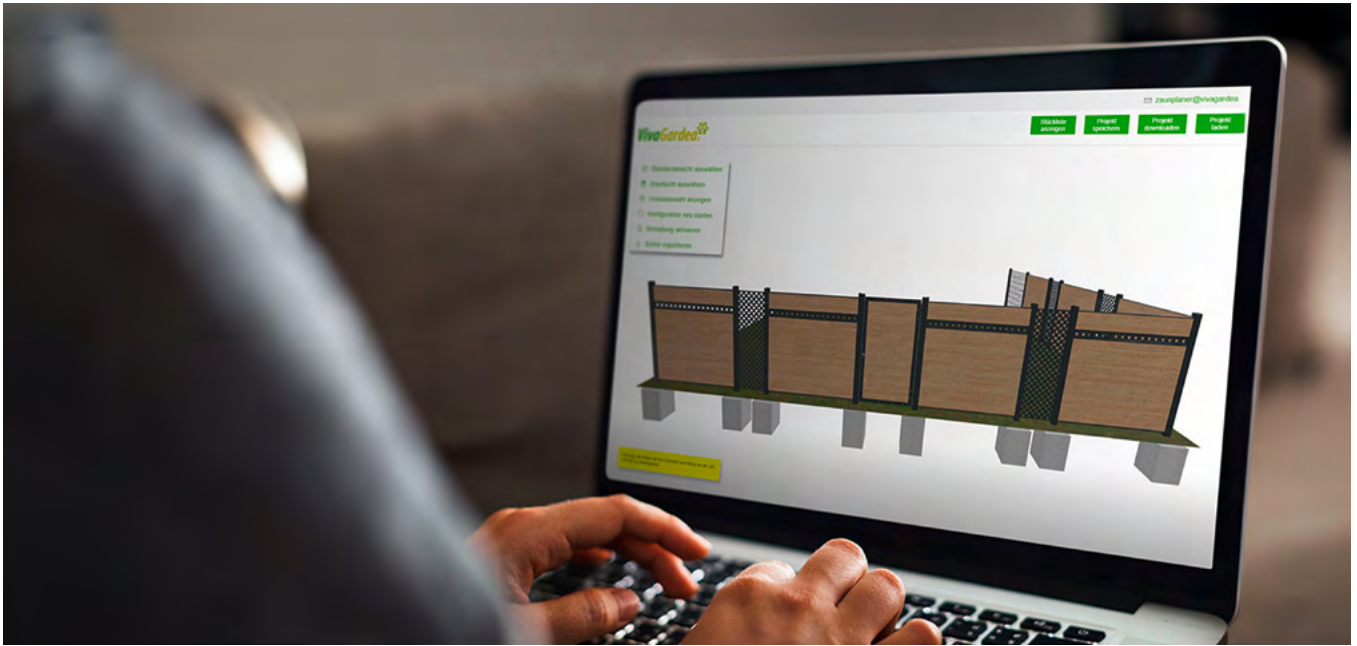

IHRE VORTEILE AUF EINEN BLICK:

Entdecken Sie die Vorteile unseres Zaunkonfigurators: Gestalten Sie Ihre individuelle VivaView® Nordstrand-Zaunanlage bequem online. Sparen Sie Zeit, behalten Sie stets den Überblick und erstellen Sie maßgeschneiderte Lösungen für Ihren Garten – schnell, flexibel und überall.

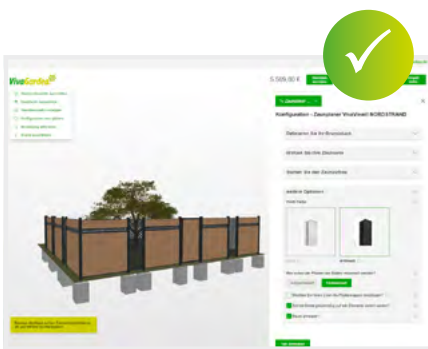

Individuelle Gestaltung in 3D

Planen Sie Ihre Zaunanlage nach Ihren Wünschen mit flexiblen Funktionen, vielfältigen Auswahlmöglichkeiten und einer Ansicht der Höhen- und Breitenmaße.

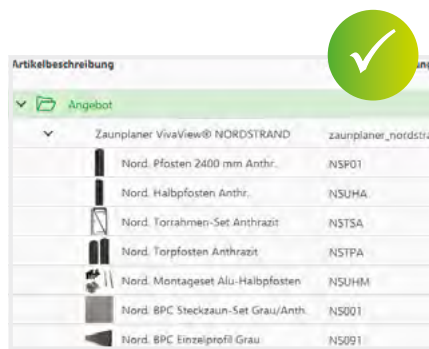

Materialliste mit Preisübersicht in Echtzeit

Behalten Sie die Kosten dank unserer aktuellen Endverbraucherpreise stets im Blick.



Realitätsnahe Visualisierung

Erleben Sie Ihre zukünftige Zaunanlage bereits jetzt in Ihrem Garten mit Augmented Reality – die blickdichte und naturgetreue Oberfläche ist dabei detailgetreu erkennbar.

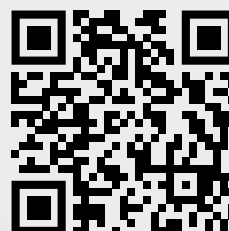
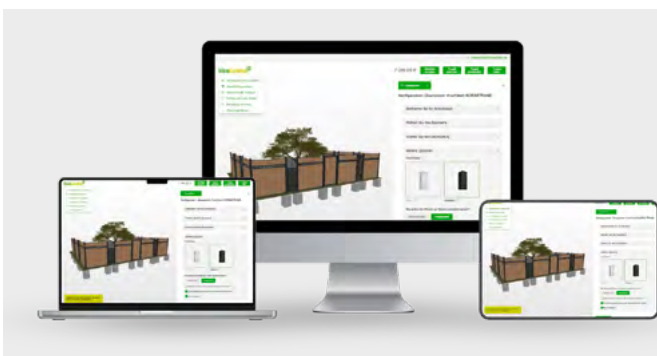

Der VivaGardea® Nordstrand Zaunplaner ist für jedermann frei zugänglich. Planen Sie Ihr Zaunprojekt bequem auf Ihrem Endgerät - auch ohne vorherige Anmeldung.

Jetzt QR-Code scannen oder unter www.vivagardea-zaunplaner.de starten.



VivaView Nordstrand BPC Grau in Kombination mit TMT Ayous

VIVAVIEW® NORDSTRAND BPC



BPC-STECKZAUN

Die klassische Form des Steckzaunes wird hier kombiniert mit dem hochmodernen Werkstoff BPC. Die Abkürzung steht für Bambus-Polymere-Composite und der Hauptbestandteil ist zu ca. 70 % die Bambusfaser, die in einem speziellen Fertigungsprozess (Extrusion) mit recyceltem Kunststoff veredelt wird. Die farbigen Kunststoffanteile sorgen für die Materialfarbe, die aber durch den Naturfaseranteil geringfügig schwanken kann. Die BPC-Oberfläche ist geschliffen und hat keine Holzmaserung. Der große Gestaltungsvorteil bei einem Steckzaun-System ist die hohe Flexibilität in Breite und Höhe. Das Maß der Dinge geben Sie vor und nicht ein vorgefertigtes Rahmenelement. Die einzelnen BPC-Profile lassen sich mit Holzbearbeitungswerkzeugen auf jedes Maß kürzen. In der Höhe gibt das Breitenmaß von 195 mm der Einzelprofile ein gewisses Raster vor.

Der ALU-Pfosten (S. 24) ist dreiseitig mit einer Einschub-Nut versehen. Dadurch können Sie den Pfosten wahlweise als End-, Eck- oder Mittelpfosten einsetzen. Es liegen immer genügend Nut-Abdeckungen bei, mit der die Einschub-Nut abgedeckt wird.



Kombinieren Sie: Zum Beispiel mit dem neuen VivaView® NORDSTRAND Dekoelement 600 Floral (S. 27).
Rufen Sie den Zaunplaner auf und geben Sie den Code „FOYEXM97“ ein, um diese Planung einfach fortzusetzen.

Querschnitt BPC-Profil



Montage-Anleitung:
<https://www.vivagardea.de/serviceleistungen/servicebereich>

BPC-STECKZAUN-SETS GRAU

VivaView BPC-Steckzaun-Set NORDSTRAND, Farbton: Grau

Set bestehend aus:

- 1 x unteres Alu-Trägerprofil 20 x 28 x 1778 mm
- 1 x oberes Alu-Abschlussprofil 20 x 15 x 1778 mm
- 9 x BPC-N&F-Profil 20 x 195 x 1778 mm
- Fertigmaß zwischen den Pfosten: ca. 174 x 179 cm (B x H)

Grau / Anthrazit	Grau / Silber
NS001 Stück € 179,00	NS004 Stück € 179,00

Einzelprofil zur individuellen Ergänzung

NS091 Grau Stück € 19,95



BPC-STECKZAUN-SETS ANTHRAZIT

VivaView BPC-Steckzaun-Set NORDSTRAND, Farbton: Anthrazit *

Set bestehend aus:

- 1 x unteres Alu-Trägerprofil 20 x 28 x 1778 mm
- 1 x oberes Alu-Abschlussprofil 20 x 15 x 1778 mm
- 9 x BPC-N&F-Profil 20 x 195 x 1778 mm
- Fertigmaß zwischen den Pfosten: ca. 174 x 179 cm (B x H)

Anthrazit / Anthrazit	Anthrazit / Silber
NS002 Stück € 179,00	NS005 Stück € 179,00

Einzelprofil zur individuellen Ergänzung

NS092 Anthrazit Stück € 19,95

* Kein RAL Anthrazit. Kann durch den Naturfaseranteil farblich schwanken (s. Abb. S. 58).



BPC-STECKZAUN-SETS BRAUN

VivaView BPC-Steckzaun-Set NORDSTRAND, Farbton: Braun

Set bestehend aus:

- 1 x unteres Alu-Trägerprofil 20 x 28 x 1778 mm
- 1 x oberes Alu-Abschlussprofil 20 x 15 x 1778 mm
- 9 x BPC-N&F-Profil 20 x 195 x 1778 mm
- Fertigmaß zwischen den Pfosten: ca. 174 x 179 cm (B x H)

Braun / Anthrazit	Braun / Silber
NS003 Stück € 179,00	NS006 Stück € 179,00

Einzelprofil zur individuellen Ergänzung

NS093 Braun Stück € 19,95

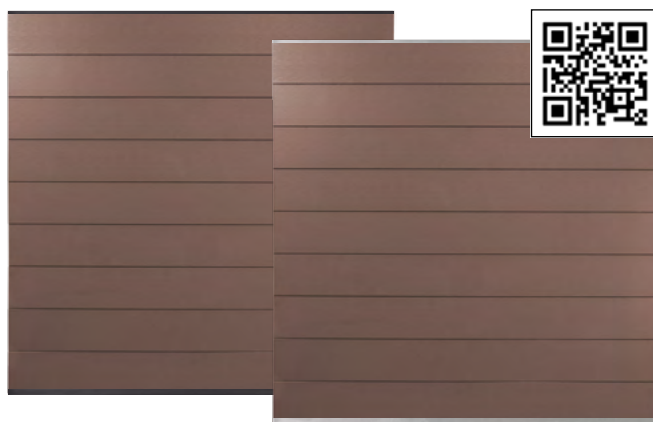

BPC-STECKZAUN-SETS TAUPE BI-COLOR

VivaView BPC-Steckzaun-Set NORDSTRAND, Farbton: Taupe

Set bestehend aus:

- 1 x unteres Alu-Trägerprofil 20 x 28 x 1778 mm
- 1 x oberes Alu-Abschlussprofil 20 x 15 x 1778 mm
- 9 x BPC-N&F-Profil 20 x 195 x 1778 mm
- Fertigmaß zwischen den Pfosten: ca. 174 x 179 cm (B x H)

Taupe / Anthrazit	Taupe / Silber
NS007 Stück € 199,00	NS008 Stück € 199,00

Einzelprofil zur individuellen Ergänzung

NS094 Taupe Stück € 21,95



Die passenden Alu-Profil-Sets finden Sie auf Seite 19

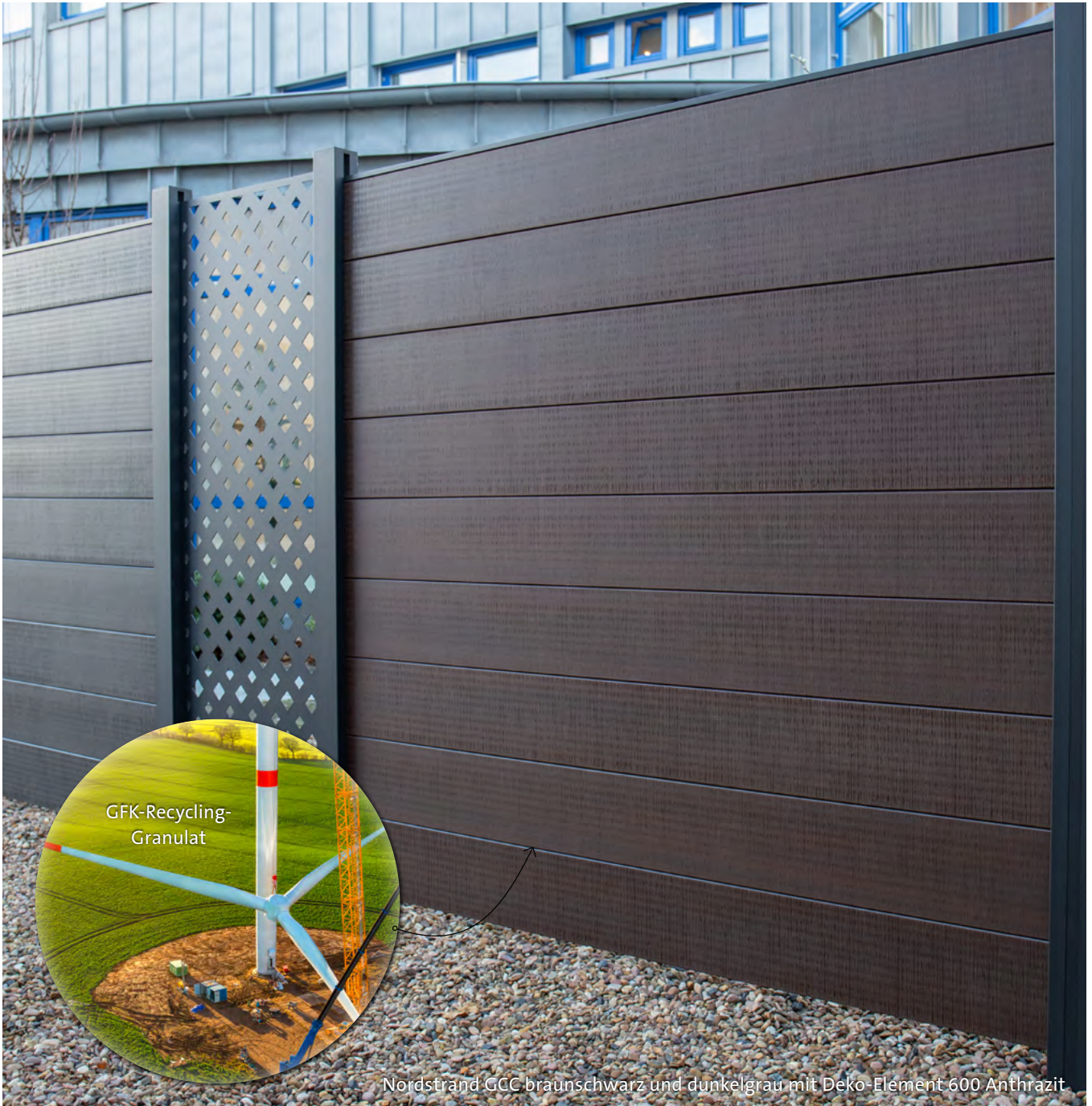

Nordstrand GCC braunschwarz und dunkelgrau mit Deko-Element 600 Anthrazit

VIVAVIEW® NORDSTRAND GCC



GCC-STECKZAUN

Der erste Steckzaun „Made in Germany“ in Hightech-Rezeptur produziert aus dem GCC-Holzwerkstoff (Germann-Compact-Composite). Ca. 60 % Holzfasernanteil werden zusammen mit einem GFK-Recycling-Granulat zu einem hochwertigen Steckpaneel extrudiert. Durch die innovative Materialmischung ist das Profil wasserabweisender und fleckenresistenter als die meisten herkömmlichen WPC- oder BPC-Steckzäune. Jeweils 9 Paneele übereinander ergeben in Kombination mit dem oberen und unteren Alu-Profil eine Standard-Zaunhöhe von ca. 179 cm. Durch die senkrechte Prägung der Profile entsteht ein moderne Zaunoptik, die in drei trendigen Farbtönen lieferbar ist. Natürlich können Sie alle NORDSTRAND-Deko-Elemente nach Ihrem Gusto kombinieren und die Pfosten in silber oder anthrazit einsetzen.

Fertigmaß zwischen den Pfosten: ca. 174 x 179 cm (B x H)



DAS PRODUKT VON HEUTE IST DER ROHSTOFF VON MORGEN

CIRCULAR – ENDLOSER STOFFKREISLAUF OHNE ABFÄLLE

Bei der Linearwirtschaft fallen jährlich mehrere Millionen Tonnen Abfall an, die entsorgt werden müssen. Bei der Recyclingwirtschaft sieht es ein wenig besser aus, da Produkte noch einmal verwendet werden. Allerdings wandert schlussendlich auch hier ein Großteil in die Tonne. Die optimale Lösung lautet daher: Kreislaufwirtschaft. Bei NOVO-TECH wird der Begriff „Circular“ verwendet und ein geschlossener Stoffkreislauf sichergestellt, der den Bedarf neuer Rohstoffe verringert.

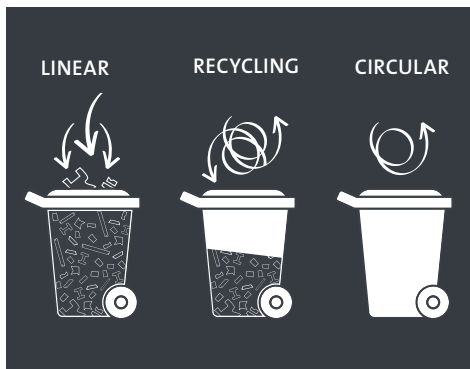

**VivaView
NORDSTRAND GCC**
Erstanreicherung des Stoffkreislaufes durch Holzspäne, Polymere und Kunstharze

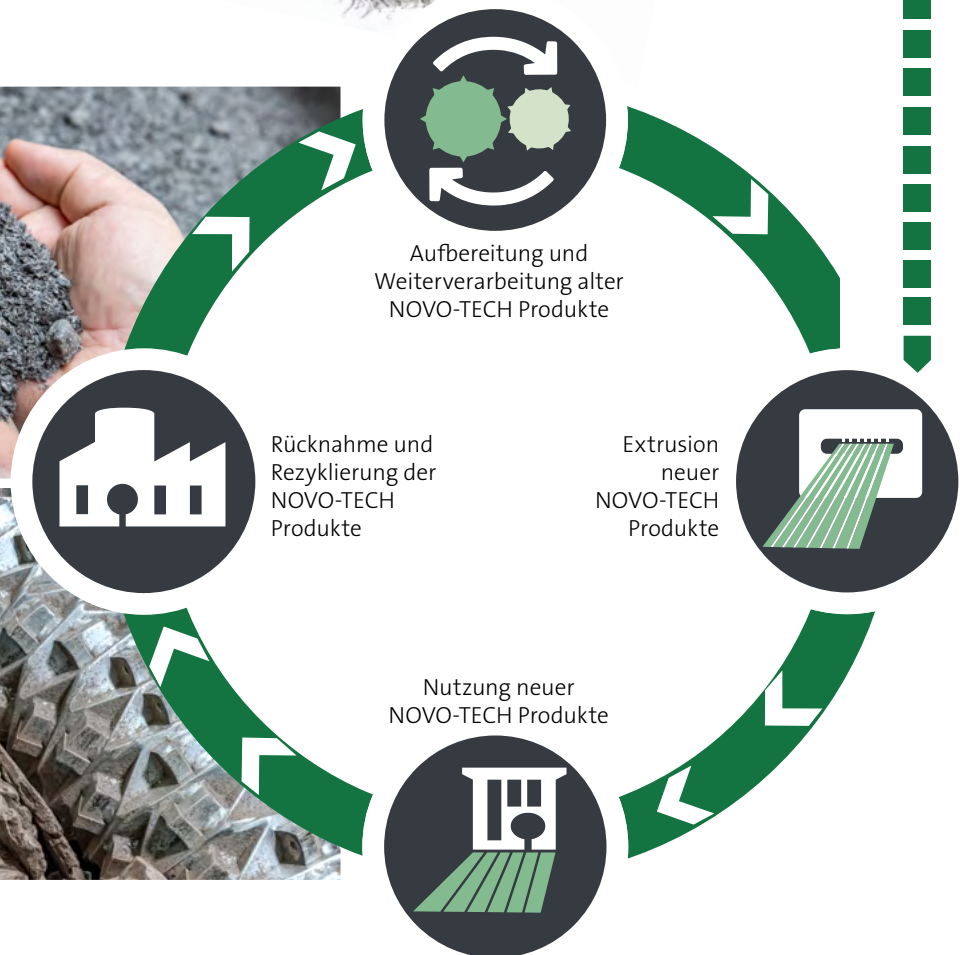



VON DER WIEGE ZUR WIEGE

HÖCHSTE ZERTIFIZIERUNG FÜR NACHHALTIGKEIT

„Cradle to Cradle“ bedeutet übersetzt „Von der Wiege zur Wiege“. Es handelt sich dabei um ein Konzept, das die konsequente geschlossene Kreislaufwirtschaft zum Ziel hat und Klima- sowie Ressourcenprobleme ganzheitlich und langfristig löst. Eingesetzt werden kreislauffähige Materialien, die komplett biologisch abbaubar sind oder durch ihre sortenreine Trennbarkeit endlos in technischen Kreisläufen zirkulieren. Letzteres sorgt dafür, dass die Bestandteile bei mindestens gleichbleibender Qualität recycelt und zum Nährboden für Neues werden können – also nicht zu Abfall werden. Cradle to Cradle Certified® des unabhängigen C2C Products Innovation Institute ist das weltweit fortschrittlichste wissenschaftsbasierte Multi-Attribut Zertifizierungsprogramm für das Entwerfen, Herstellen und Überprüfen von Materialien und Produkten. Um das Zertifikat zu erhalten, werden Produkte nach fünf Kriterien der Nachhaltigkeit bewertet. Diese sind alle gleich gewichtet, die Erfüllung des Kriteriums Materialgesundheit ist jedoch essenziell. Nur wenn ein Material absolut unbedenklich ist und die Inhaltsstoffe der „Banned List“ ausgeschlossen werden können, kommt es für eine Zertifizierung infrage.



CRADLE TO CRADLE CERTIFIED® GOLD

Die beiden Werkstoffvarianten sind im Design- und Herstellungsprozess so konzipiert, dass sie den extrem hohen Anforderungen des Cradle to Cradle®-Prinzips entsprechen. Mit Cradle to Cradle Certified® auf Gold-Niveau zählt GCC zu einem von nur ca. 20 Baumaterialien weltweit, die dieser Stufe zuzuordnen sind. GCC HOLZart geht sogar noch einen Schritt weiter und kann bei der Materialgesundheit die höchste Stufe, den Platinstandard, aufweisen. Dieser wird nur vergeben, wenn alle Inhaltsstoffe bis ins kleinste Detail – auf 100 parts per million genau – aufgelistet und die human- und ökotoxikologische Unbedenklichkeit nachgewiesen werden kann.

GCC	BRONZE	SILBER	GOLD	PLATIN
Materialgesundheit				✓
Kreislauffähigkeit			✓	
Erneuerbare Energien			✓	
Wassermanagement			✓	
Soziale Verantwortung			✓	



Materialgesundheit

Die Produkte werden ohne schädliche Chemikalien hergestellt. Alle Inhaltsstoffe werden in der gesamten Lieferkette erfasst und auf ihre Auswirkungen auf die Gesundheit von Mensch und Umwelt untersucht.



Kreislauffähigkeit

Die Produkte sind kreislauffähig. Die Bestandteile sind so konzipiert, dass sie biologisch abgebaut werden oder als technischer Nährstoff für neue Produkte verwendet werden können.



Erneuerbare Energien

Die Produkte werden klimafreundlich hergestellt. Der gesamte Betrieb wird mit erneuerbaren Energien versorgt und unvermeidbare CO₂-Emissionen werden kompensiert.



Wassermanagement

Wasser wird als wertvolle Ressource anerkannt. Alle Abwässer aus dem Produktionsprozess haben Trinkwasserqualität und Wassereinzugsgebiete werden geschützt.



Soziale Verantwortung

Die Menschenrechte und die Unversehrtheit natürlicher Systeme werden geachtet. Geschäftsabläufe sind verantwortungsbewusst und ethisch so gestaltet, dass sie sich positiv auf Mensch und Umwelt auswirken.

GCC-STECKZAUN-SET BRAUNSCHWARZ

VivaView GCC-Steckzaun-Set NORDSTRAND
mit senkrechter Prägung
Farbton: Braunschwarz

Set bestehend aus:

- 1 unteres Alu-Trägerprofil 20 x 28 x 1778 mm
- 1 oberes Alu-Abschlussprofil 20 x 15 x 1778 mm
- 9 GCC-N&F-Profile 20 x 195 x 1778 mm

Braunschwarz / Anthrazit	Braunschwarz / Silber
NS041 Stück € 249,00	NS042 Stück € 249,00

Einzelprofil zur individuellen Ergänzung
NSE41 Braunschwarz Stück € 29,95



GCC-STECKZAUN-SET HELLGRAU

VivaView GCC-Steckzaun-Set NORDSTRAND
mit senkrechter Prägung
Farbton: Hellgrau

Set bestehend aus:

- 1 unteres Alu-Trägerprofil 20 x 28 x 1778 mm
- 1 oberes Alu-Abschlussprofil 20 x 15 x 1778 mm
- 9 GCC-N&F-Profile 20 x 195 x 1778 mm

Hellgrau / Anthrazit	Hellgrau / Silber
NS045 Stück € 249,00	NS046 Stück € 249,00

Einzelprofil zur individuellen Ergänzung
NSE45 Hellgrau Stück € 29,95

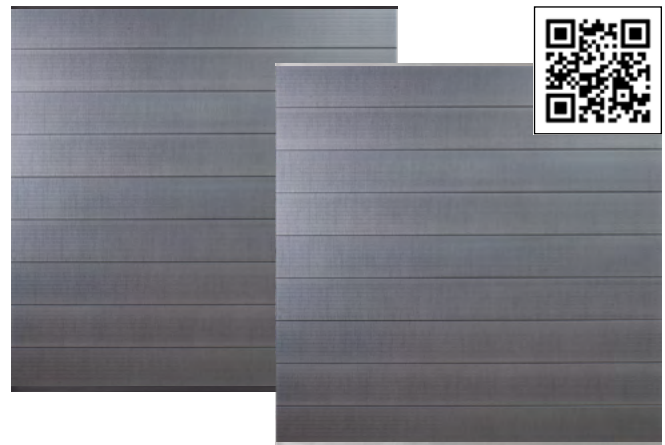

GCC-STECKZAUN-SETS DUNKELGRAU

VivaView GCC-Steckzaun-Set NORDSTRAND
mit senkrechter Prägung
Farbton: Dunkelgrau

Set bestehend aus:

- 1 unteres Alu-Trägerprofil 20 x 28 x 1778 mm
- 1 oberes Alu-Abschlussprofil 20 x 15 x 1778 mm
- 9 GCC-N&F-Profile 20 x 195 x 1778 mm

Dunkelgrau / Anthrazit	Dunkelgrau / Silber
NS047 Stück € 249,00	NS048 Stück € 249,00

Einzelprofil zur individuellen Ergänzung
NSE47 Dunkelgrau Stück € 29,95



ALU-PROFIL-SETS

VivaView ALU-Profil-Set NORDSTRAND Anthrazit oder Silber für Steckzaunsystem bestehend aus:

- 1 x unteres Alu-Trägerprofil 20 x 28 x 1778 mm
- 1 x oberes Alu-Abschlussprofil 20 x 15 x 1778 mm

Anthrazit	Silber
UTP01 Stück € 29,95	UTP02 Stück € 29,95



Passende Pfosten,
Dekolemente & Tore finden Sie
ab Seite 24.

Alu-Profile (oben & unten)

ACHTUNG: Der natürliche Werkstoff Holz prägt dieses Produkt mit seinen natürlichen Charaktereigenschaften. Die visuell sichtbaren Farbschwankungen entstehen durch die Reaktion des Lignins und müssen akzeptiert werden. Die Dielen sollten vor der Verlegung vermischt werden um einen "2-Farben-Effekt" zu vermeiden. Eine optimale Farbwirkung erzielen Sie ab 2 Zaunelementen, dann sorgt das Farbspiel der Profile für ein natürliches, lebendiges Bild Ihres Zaunes. Alle Preisangaben inkl. gesetzl. MwSt. in Euro.

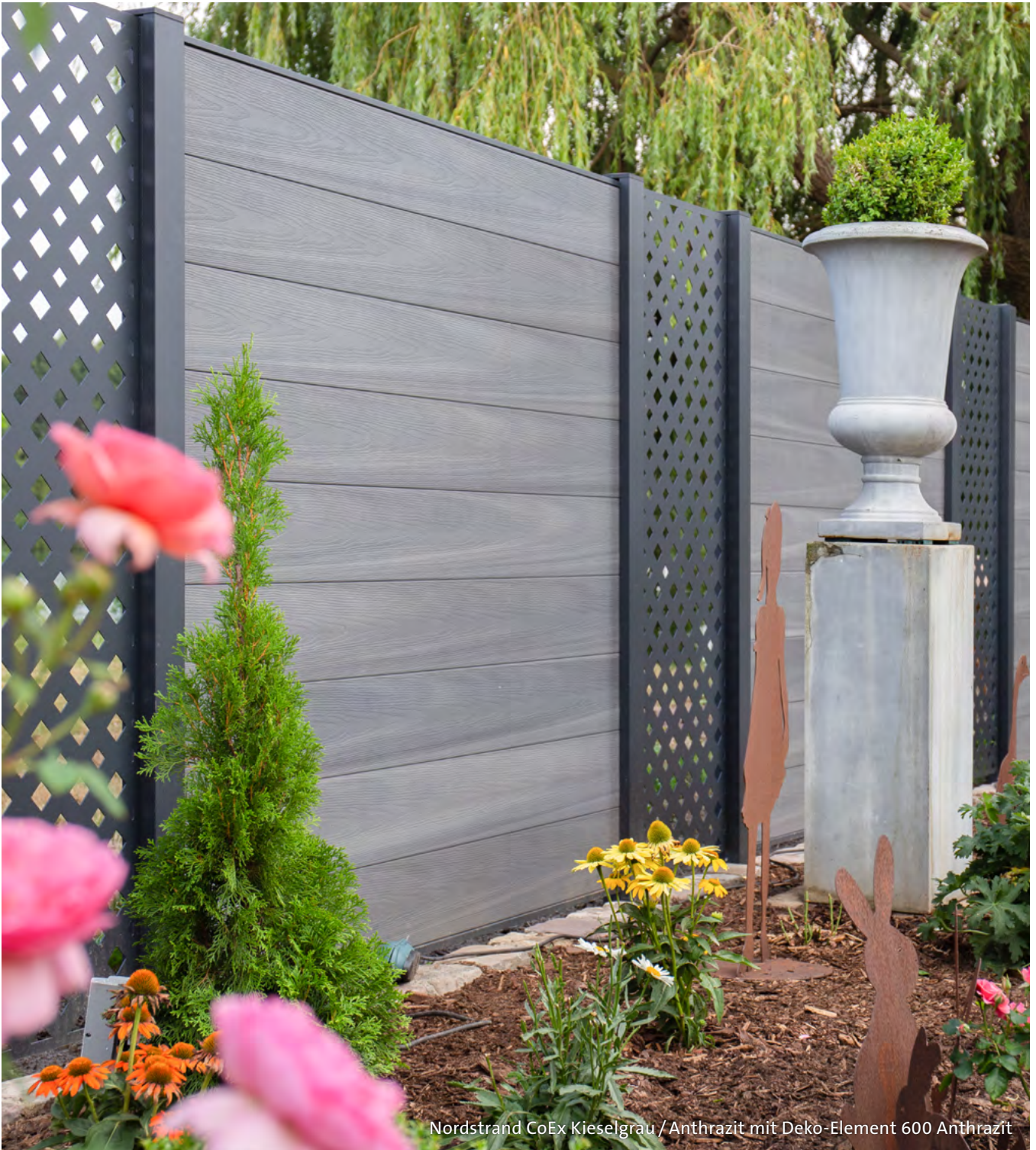

Nordstrand CoEx Kieselgrau / Anthrazit mit Deko-Element 600 Anthrazit

VIVAVIEW® NORDSTRAND COEX



NORDSTR.-
PFOSTEN
S. 24

NFC
Eigenschaften s. S. 181 - 183

BPC-STECKZAUN

Durch eine zusätzliche PE-Beschichtung werden die BPC-Profile der neuen NORDSTRAND-Serie CoEx wasserabweisender und fleckenresistenter. Die Oberfläche wird mit einer glatt-gebürsteten Struktur geliefert, die eine Holz-Optik erzeugt. Um eine möglichst natürliche Holzmaserung abzubilden, wird die Coextrudierung zweifarbig angelegt. Die Farbunterschiede in den Steckprofilen sind also gewollt. Es stehen drei verschiedene Farbtöne zur Verfügung.



Durch spezielle Beschichtung:

- fleckenresistenter
- wasserabweisender
- pflegeleichter

COEX-STECKZAUN-SETS KIESELGRAU

VivaView BPC-Steckzaun-Set NORDSTRAND coextrudiert, Farbton: Kieselgrau

Set bestehend aus:

- 1 unteres Alu-Trägerprofil 20 x 28 x 1778 mm
- 1 oberes Alu-Abschlussprofil 20 x 15 x 1778 mm
- 9 BPC-N&F-Profile coextrudiert 20 x 195 x 1778 mm
- Fertigmaß zwischen den Pfosten: 174 x 179 cm (B x H)

Kieselgrau / Anthrazit	Kieselgrau / Silber
NS031 Stück € 269,00	NS034 Stück € 269,00

Einzelprofil zur individuellen Ergänzung

NS037 Kieselgrau Stück € 31,95



COEX-STECKZAUN-SETS STEINGRAU

VivaView BPC-Steckzaun-Set NORDSTRAND coextrudiert, Farbton: Steingrau

Set bestehend aus:

- 1 unteres Alu-Trägerprofil 20 x 28 x 1778 mm
- 1 oberes Alu-Abschlussprofil 20 x 15 x 1778 mm
- 9 BPC-N&F-Profile coextrudiert 20 x 195 x 1778 mm
- Fertigmaß zwischen den Pfosten: 174 x 179 cm (B x H)

Steingrau / Anthrazit	Steingrau / Silber
NS032 Stück € 269,00	NS035 Stück € 269,00

Einzelprofil zur individuellen Ergänzung

NS038 Steingrau Stück € 31,95



COEX-STECKZAUN-SETS ERDBRAUN

VivaView BPC-Steckzaun-Set NORDSTRAND coextrudiert, Farbton: Erdbraun

Set bestehend aus:

- 1 unteres Alu-Trägerprofil 20 x 28 x 1778 mm
- 1 oberes Alu-Abschlussprofil 20 x 15 x 1778 mm
- 9 BPC-N&F-Profile coextrudiert 20 x 195 x 1778 mm
- Fertigmaß zwischen den Pfosten: 174 x 179 cm (B x H)

Erdbraun / Anthrazit	Erdbraun / Silber
NS033 Stück € 269,00	NS036 Stück € 269,00

Einzelprofil zur individuellen Ergänzung

NS039 Erdbraun Stück € 31,95



ALU-PROFIL-SETS

VivaView ALU-Profil-Set NORDSTRAND Anthrazit oder Silber für Steckzaunsystem bestehend aus:

- 1 x unteres Alu-Trägerprofil 20 x 28 x 1778 mm
- 1 x oberes Alu-Abschlussprofil 20 x 15 x 1778 mm

Anthrazit	Silber
UTP01 Stück € 29,95	UTP02 Stück € 29,95





Nordstrand CoEx Groove Basaltgrau / Anthrazit

VIVAVIEW® NORDSTRAND COEX GROOVE



BPC-STECKZAUN IN TRENDIGER RHOMBUS-OPTIK

Die pflegeleichten PE-beschichteten Hohlkammer-Steckzaun-Profile werden anstatt der flächigen Fase-Profile mit jeweils 2 Abstands-Nuten versehen. Dadurch entsteht eine querlaufende Finline-Optik, die neue Gestaltungsmöglichkeiten eröffnet. Wie schon bei den COEX-Profilen auf Seite 20/21 sorgt die glatt-gebürstete PE-Beschichtung für eine natürliche und pflegeleichte Holzmaserung. Die Holzfasern werden dadurch geschützt und Wasserränder, wie bei den geschliffenen NFC-Steckzäunen, werden reduziert. Wählen Sie aus 4 verschiedenen Farbtönen.



Durch spezielle Beschichtung:

- fleckenresistenter
- wasserabweisender
- pflegeleichter



Querschnitt COEX-Profil

GROOVE-STECKZAUN-SETS GREIGE

VivaView BPC-Steckzaun-Set NORDSTRAND coextrudiert, beidseitig genutet, Farbton: Greige

Set bestehend aus:

- 1 unteres Alu-Trägerprofil 20 x 28 x 1778 mm
- 1 oberes Alu-Abschlussprofil 20 x 15 x 1778 mm
- 9 BPC-N&F-Profile coextrudiert, genutet 20 x 195 x 1778 mm
- Fertigmaß zwischen den Pfosten: 174 x 179 cm (B x H)

Greige / Anthrazit

NS131 Stück € 259,00

Einzelprofil zur individuellen Ergänzung

NS137 Greige Stück € 30,95



GROOVE-STECKZAUN-SETS BASALTGRAU

VivaView BPC-Steckzaun-Set NORDSTRAND coextrudiert, beidseitig genutet, Farbton: Basaltgrau

Set bestehend aus:

- 1 unteres Alu-Trägerprofil 20 x 28 x 1778 mm
- 1 oberes Alu-Abschlussprofil 20 x 15 x 1778 mm
- 9 BPC-N&F-Profile coextrudiert, genutet 20 x 195 x 1778 mm
- Fertigmaß zwischen den Pfosten: 174 x 179 cm (B x H)

Basaltgrau/Anthrazit

NS132 Stück € 259,00

Einzelprofil zur individuellen Ergänzung

NS138 Basaltgrau Stück € 30,95



GROOVE-STECKZAUN-SETS TERRABRAUN

VivaView BPC-Steckzaun-Set NORDSTRAND coextrudiert, beidseitig genutet, Farbton: Terrabraun

Set bestehend aus:

- 1 unteres Alu-Trägerprofil 20 x 28 x 1778 mm
- 1 oberes Alu-Abschlussprofil 20 x 15 x 1778 mm
- 9 BPC-N&F-Profile coextrudiert, genutet 20 x 195 x 1778 mm
- Fertigmaß zwischen den Pfosten: 174 x 179 cm (B x H)

Terrabraun/Anthrazit

NS133 Stück € 259,00

Einzelprofil zur individuellen Ergänzung

NS139 Terrabraun Stück € 30,95

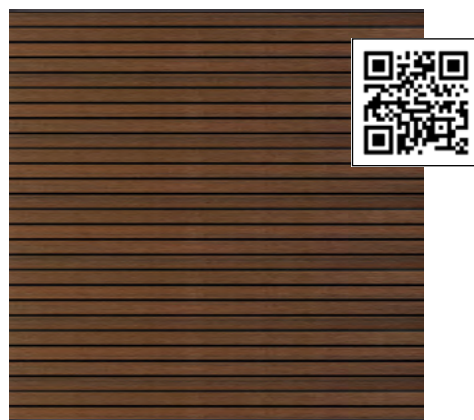

GROOVE-STECKZAUN-SETS HELLBRAUN

VivaView BPC-Steckzaun-Set NORDSTRAND coextrudiert, beidseitig genutet, Farbton: Hellbraun

Set bestehend aus:

- 1 unteres Alu-Trägerprofil 20 x 28 x 1778 mm
- 1 oberes Alu-Abschlussprofil 20 x 15 x 1778 mm
- 9 BPC-N&F-Profile coextrudiert, genutet 20 x 195 x 1778 mm
- Fertigmaß zwischen den Pfosten: 174 x 179 cm (B x H)

Hellbraun/Anthrazit

NS134 Stück € 259,00

Einzelprofil zur individuellen Ergänzung

NS136 Hellbraun Stück € 30,95



Die passenden Alu-Profil-Sets finden Sie auf Seite 21



Nordstrand BPC Grau / Anthrazit mit Alu-Pfosten in Anthrazit

ALU-PFOSTEN-SETS

Alu-Steckzaunpfosten-Set NORDSTRAND,
Farbton: Anthrazit oder Silber, Set bestehend aus:

- 1 x Alu-Pfosten 3-seitig genutet 79 x 79 mm
- 1 x Kunststoff-Abdeckkappe
- 2 x Alu-Stecknut-Abdeckungen 25 x 9 x 1900 mm
- 2 x Alu-Bodenabstandshalter 24 x 29 x 50 mm

Anthrazit	Silber
Länge: 2400 mm	Länge: 2400 mm
NSP01 Stück € 89,95	NSP11 Stück € 89,95
Länge: 1900 mm	Länge: 1900 mm
NSP02 Stück € 69,95	NSP12 Stück € 69,95
Länge: 2900 mm	Länge: 2900 mm
NSP03 Stück € 109,95	NSP13 Stück € 109,95

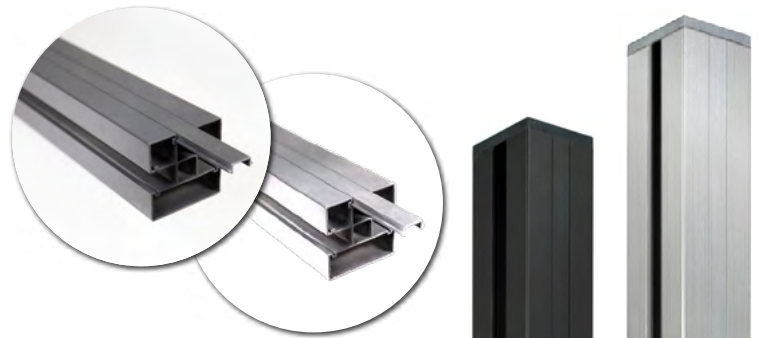

Der dreiseitig mit einer Einschub-Nut versehene Pfosten kann wahlweise als End- Eck- oder Mittelpfosten eingesetzt werden. Es sind immer ausreichend Nut-Abdeckungen im Set dabei.

ALU-PFOSTENKAPPEN

für alle VivaView NORDSTRAND-ALU-Pfosten
standardmäßig wird der Pfosten mit einer Kunststoff-Kappe geliefert.
Abmessung: ca. 25 x 85 x 85 mm

Anthrazit	Silber
NSPKA Stück € 14,95	NSPKS Stück € 14,95

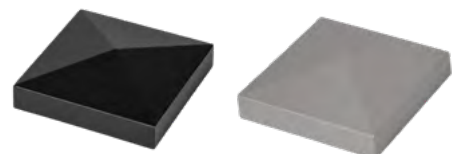



Nordstrand CoEx Kieselgrau / Anthrazit mit Deko-Element 600 Anthrazit

ALU-HALBPFOSTEN-SET

ALU-Universal-Halbpfosten-Set NORDSTRAND,
Farbton: Anthrazit oder Silber, Set bestehend aus:

- 1 x ALU-Universal-Halbpfosten 30 x 79 mm
- 1 x Kunststoff-Abdeckkappe
- 1 x ALU-Bodenabstandshalter 24 x 29 x 50 mm

Anthrazit

Länge: 2000 mm
NSUHA Stück € 49,95

Silber

Länge: 2000 mm
NSUHS Stück € 49,95

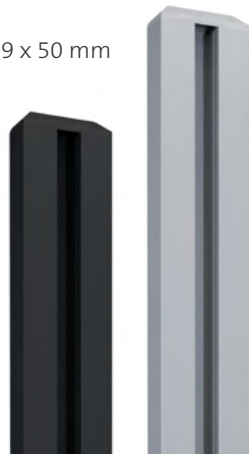

ALU-PFOSTENKAPPEN

für ALU-Universal-Halbpfosten
Abmessung: ca. 30 x 15 x 79 mm

Anthrazit

NSUH1 Stück € 14,95

Silber

NSUH2 Stück € 14,95



BODENANKER

für VivaView
NORDSTRAND Pfosten
Verzinkt, ohne
Befestigungsmaterial

NSPA Stück € 49,95

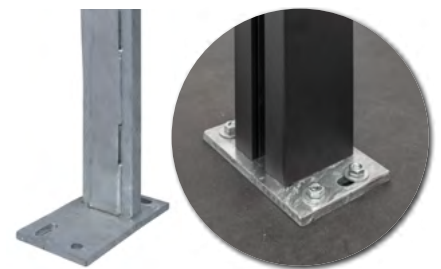

NORDSTRAND MONTAGESET

zur Montage des Alu-Universal-Halbpfosten am
Stahl-Torpfosten. Set bestehend aus:

- 10 x M6-Schrauben in anthrazit
 - 1 x Metallbohrer
 - 1 x Gewindeschneider
- NSUHM Set € 14,95



ALU-ABDECKKAPPEN

für VivaView
NORDSTRAND-Bodenanker

Abmessung: ca. 35 x 101 x 161 mm

Anthrazit

NSPAA Stück € 17,95

Silber

NSPAS Stück € 17,95

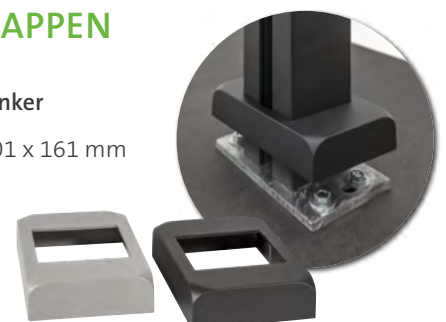



Nordstrand BPC Anthrazit / Anthrazit mit Deko-Element 195 Quadrat Anthrazit

VIVAVIEW NORDSTRAND TORRAHMEN-SETS

Ca. 100 x 180 cm

Alu-Rahmen-Set auf Gehrung gearbeitet, rechts und links verwendbar
Komplett, inkl. Rahmenschloss, Drückergarnitur, PZ-Zylinder, Winkelbänder, Klampe und Kloben, Schrauben-Set, passend für alle BPC-, CoEx- und GCC-Varianten, als Füllungsmaterial benötigen Sie jeweils 5 Dielen im 195er Raster, die dann bauseits gekappt werden müssen. Füllungsmaterial muss extra bestellt werden!

Anthrazit

NSTSA Stück € 329,00

Silber

NSTSS Stück € 329,00

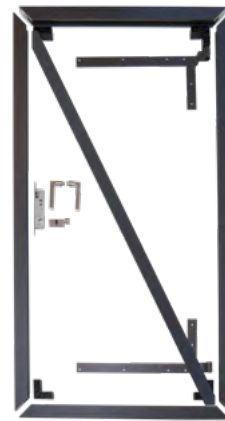

Beispiel: Silber
mit BPC-Füllung

VIVAVIEW NORDSTRAND TORPFOSTEN-SET

Bestehend aus zwei pulverbeschichteten Stahl-Pfosten
79 x 79 x 2500 mm

Anthrazit

NSTPA Stück € 229,00

Silber

NSTPS Stück € 229,00



Das NORDSTRAND-Torrahmen-Set (Bausatz) ist in dem angegebenen Fixmass in der Regel kurzfristig ohne lange Lieferzeiten verfügbar. Die Beschläge werden in einer einfachen Ausführung geliefert und sind nicht verstellbar. Dadurch ist das Tor im Vergleich zu anderen Torlösungen schnell verfügbar und günstig im Preis. Sondermaße sind nicht bestellbar.



Tor-Montage:
<https://www.vivagardea.de/serviceleistungen/servicebereich>



Detail: Kloben und Band



Detail: Drücker und Zylinder

VIVAVIEW NORDSTRAND DEKO-ELEMENT 195

passend zu den NORDSTRAND-Serien BPC, GCC und CoEx

Edelstahl 1,5 mm, beidseitig gebürstet, 1756 x 171 mm

Raute

Inkl. Adapter-Set in Silber
NSDE1 Stück € 109,95

Inkl. Adapter-Set in Anthrazit
NSDE5 Stück € 109,95

Alu anthrazit pulverbeschichtet 2,5 mm, 1756 x 171 mm

Raute

Inkl. Adapter-Set in Silber
NSDE2 Stück € 109,95

Inkl. Adapter-Set in Anthrazit
NSDE6 Stück € 109,95

Quadrat

Inkl. Adapter-Set in Anthrazit
NSD10 Stück € 109,95

Floral

Inkl. Adapter-Set in Anthrazit
NSDE9 Stück € 109,95



V2A gebürstet



Alu anthrazit

NEU

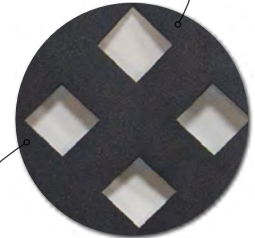
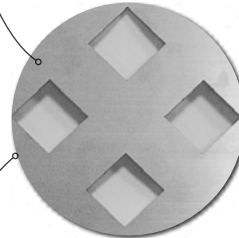

VIVAVIEW NORDSTRAND DEKO-ELEMENT 600

passend zu allen NORDSTRAND-Serien

Edelstahl 1,5 mm, beidseitig gebürstet, 600 x 1780 mm

Raute

Inkl. Adapter-Set in Silber
NSRG1 Stück € 229,95

Inkl. Adapter-Set in Anthrazit
NSRG3 Stück € 229,95

Alu anthrazit pulverbeschichtet 2,5 mm, 600 x 1780 mm

Raute

Inkl. Adapter-Set in Silber
NSRG2 Stück € 229,95

Inkl. Adapter-Set in Anthrazit
NSRG4 Stück € 229,95

Quadrat

Inkl. Adapter-Set in Anthrazit
NSRG6 Stück € 229,95

Floral

Inkl. Adapter-Set in Anthrazit
NSRG5 Stück € 229,95



V2A gebürstet

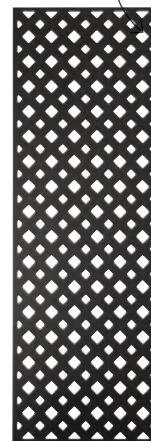

Alu anthrazit



NEU

VIVAVIEW® NORDSTRAND DOPPELSTAB-RANKGITTER

6/5/6 Doppelstabmatte, Stahl pulverbeschichtet anthrazit für Steckzaunsystem bestehend aus:

1x Doppelstab-Rankgitter, Stärke 17 mm

2x seitliche Adapterschiene für den Pfosten 26x28x1780 mm

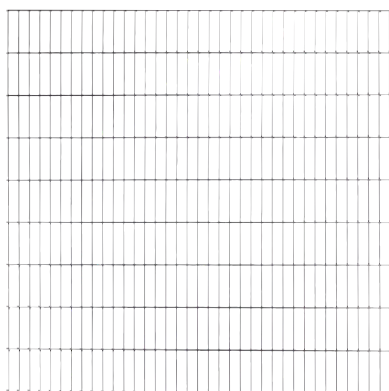

180 x 177,8 cm
NSDS3 Stück € 109,95

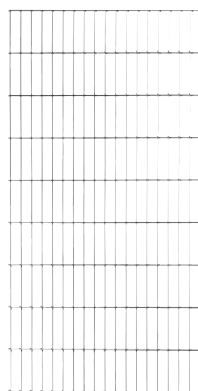

90 x 177,8 cm
NSDS2 Stück € 79,95

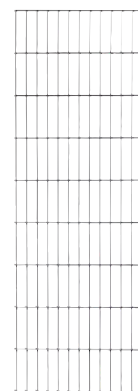

60 x 177,8 cm
NSDS1 Stück € 59,95

Nutzen Sie die Nordstrand Doppelstabmatte auch als Dekorelement und Rankgitter in Kombination mit unserem Nordstrand-Sortiment!
Eine Übersicht über unsere Nordstrandzäune und passendes Zubehör finden Sie auf Seite 8-10.

NORDSTRAND Styleguide

Zäune aus dem VivaGardea®-Programm können Sie teilweise systemübergreifend planen und verbauen. Mit unserem Styleguide möchten wir Ihnen ein paar trendige Beispiele geben.

Individualisieren Sie Ihre Planung, z. B. mit Zaunpfosten aus Metall, Abdeckprofilen aus V2A oder Glaselementen für mehr Lichteinfall.

Kombinieren Sie nach Lust und Laune und stellen Sie alle Nordstrand-Zäune wie abgebildet direkt in Ihrem Garten auf.

Sie sind sich unsicher, wie das geht?
Kein Problem, dann sprechen Sie Ihren Fachhändler an. Er kennt die „Tricks & Kniffe“ und begleitet Sie gerne bei Ihrem Projekt.

Sie finden ihn auf www.vivagardea.de.

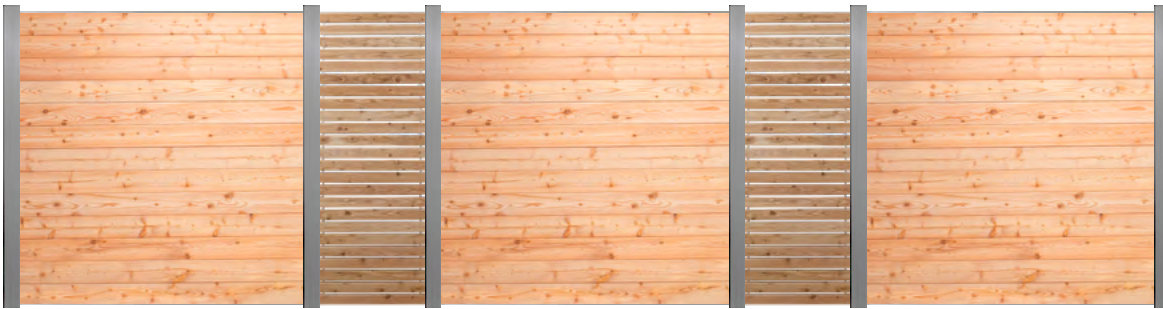

VivaView Nordstrand Gebirglärche (S. 51) mit Nordstrand Rhombus (S. 34) und ALU-Pfosten Silber (S. 24)



Aufrufen oder Weiterplanen im Zaunplaner!

CODE:
290SHHYS

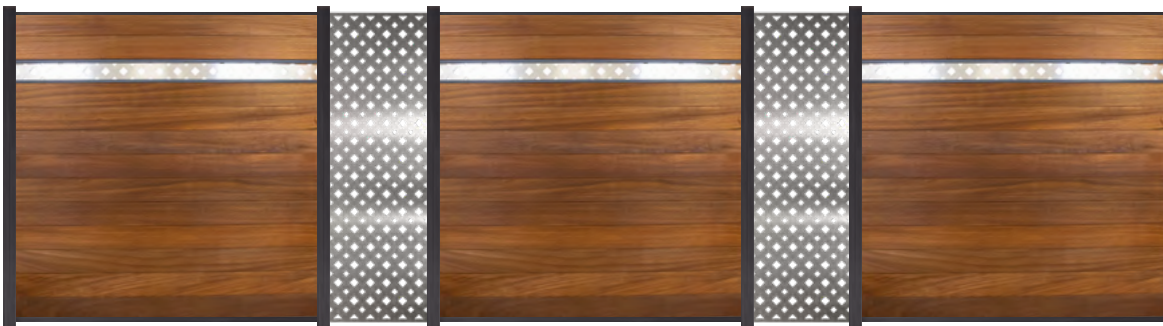

VivaView Nordstrand TMT Ayous (S. 52) mit Nordstr. Deko-Element 142 & 600 Edelstahl (S. 57) und ALU-Pfosten Anthrazit (S. 24)



Aufrufen oder Weiterplanen im Zaunplaner!

CODE:
TOCPDZBT



VivaView Nordstrand Rhombus Design (S. 34) mit Nordstrand Doppelstab-Rankgitter (S. 27) und ALU-Pfosten Anthrazit (S. 24)



Aufrufen oder Weiterplanen im Zaunplaner!

CODE:
OY5MT6BD



Der VivaGardea® Nordstrand Zaunplaner ist für jedermann frei zugänglich. Planen Sie Ihr Zaunprojekt bequem auf Ihrem Endgerät - auch ohne vorherige Anmeldung.

Jetzt QR-Code scannen oder unter www.vivagardea-zaunplaner.de starten.





NEU

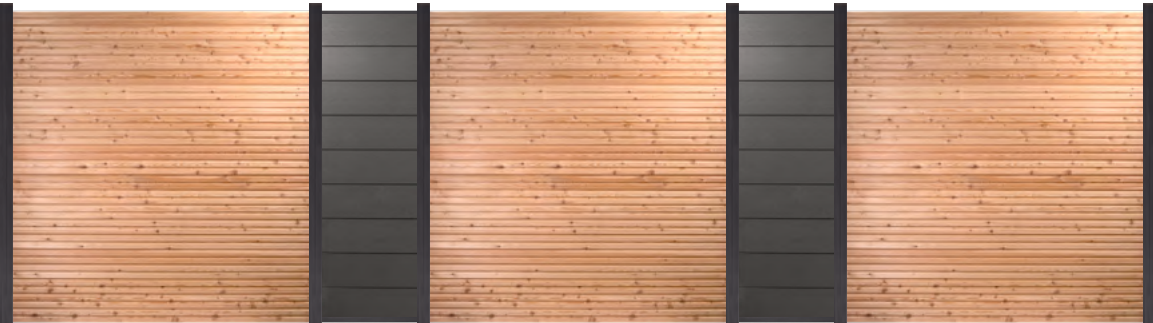

Aufrufen oder Weiterplanen im Zaunplaner!
CODE: S81EJZQL

VivaView Nordstrand CoEx Groove (S. 22) mit Nordstrand Deko-Element 600 Floral (S. 57) und ALU-Pfosten Anthrazit (S. 24)

Aufrufen oder Weiterplanen im Zaunplaner!
CODE: QUSNOTNU

VivaView Nordstrand Duo (S. 44) mit Nordstrand BPC Anthrazit (S. 14) und ALU-Pfosten Anthrazit (S. 24)

Montagehinweis:
Bei Materialkombinationen kann es zu geringfügigen Höhenversätzen zwischen den Elementen kommen. Bitte bei der Montage beachten.



NEU



Aufrufen oder Weiterplanen im Zaunplaner!
CODE: WNKWJ6KR

VivaView Nordstrand DUO TMT (S. 46) mit Nordstrand Doppelstab-Rankgittern (S. 57) und ALU-Pfosten Anthrazit (S. 24)



ALUMINIUM PULVERBESCHICHTET

Pulverbeschichtetes Aluminium ist ein Material, das häufig in Anwendungsbereichen eingesetzt wird, die Langlebigkeit, Witterungsbeständigkeit und Pflegeleichtigkeit erfordern. Die Pulverbeschichtung ist ein spezielles Beschichtungsverfahren, das Aluminiumoberflächen schützt und veredelt. Aluminium und die Beschichtung ist dauerhaft korrosionsbeständig. Allerdings sollte man beim Einbetonieren von Pfosten Vorsicht walten lassen. Zementmörtel kann Korrosion bei Aluminium auslösen. Daher liefern wir unsere Pfosten mit einer Schutzfolie bis auf ca. 50 cm Höhe, die unbedingt mit einbetoniert werden sollte. Aluminium verzieht sich nicht und ist leicht zu pflegen.

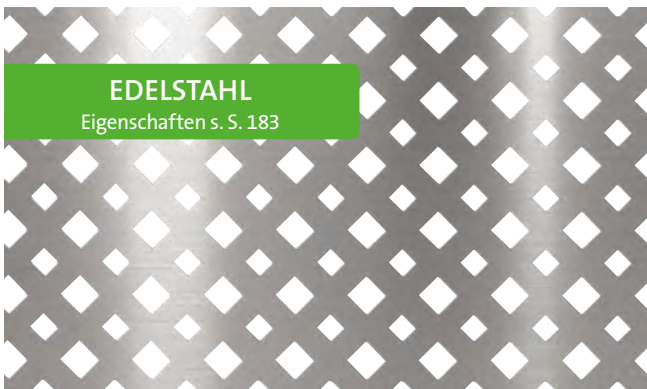

EDELSTAHL V2A

Obwohl Edelstahl sehr widerstandsfähig und pflegeleicht ist, kann er durch verschiedene Einflüsse verschmutzt oder beeinträchtigt werden. Hier sind einige Ursachen erklärt:

1. Fingerabdrücke und Fett:
Hautfett oder Öle hinterlassen auf Edelstahl sichtbare Flecken, vor allem auf polierten Oberflächen.
2. Staub und Schmutzpartikel:
Staub oder Sandpartikel können sich auf der Oberfläche ablagern, was zu einer matten Optik führt.
3. Wasserflecken:
Wassertropfen, vor allem bei hartem Wasser, können Flecken hinterlassen, wenn sie auf der Oberfläche verdunsten und Mineralrückstände zurückbleiben.
4. Chemikalien:
Reinigungsmittel, die Chlor oder starke Säuren enthalten, können Edelstahloberflächen angreifen und Flecken oder Verfärbungen verursachen.
5. Kontakt mit Eisen oder Stahl:
Wenn Edelstahl in Kontakt mit gewöhnlichem Stahl kommt, kann Flugrost entstehen (z. B. durch Schleifen oder Funkenflug).
6. Salz und Meeresluft:
In Küstenregionen kann Salznebel zur Korrosion führen, insbesondere bei weniger widerstandsfähigen Edelstahltypen.
7. Verschüttete Flüssigkeiten:
Säfte, Kaffee oder säurehaltige Flüssigkeiten (wie Zitronensäure) können bei längerer Einwirkung Verfärbungen hinterlassen.

Regelmäßige Reinigung mit milden Reinigungsmitteln und das Vermeiden aggressiver Chemikalien helfen, Edelstahl sauber und glänzend zu halten.



VivaView Nordstrand CoEx mit Deko-Element 600 Anthrazit



NADELHOLZ KDI

Eigenschaften s. S. 177+178

NADELHOLZ KDI – ab Seite 32

Die Kiefer ist kein dauerhaftes Holz. Im Außenbereich ist daher ein chemischer Holzschutz erforderlich um die Dauerhaftigkeit zu gewährleisten. Im Kesseldruckimprägnierverfahren wird das Holz gegen Fäulnis, Pilze oder andere Schädlinge imprägniert. Im Imprägniermittel sind Farbpigmente enthalten, die für den jeweiligen Farbton sorgen. Durch unterschiedlich starke Aufnahme des Imprägniermittels sind Farbabweichungen möglich. Im Laufe der Zeit wird das Holz vergrauen. KDI-Produkte zeichnen sich durch ein günstiges Preis-Leistungs-Verhältnis aus.



MODIFIZIERTES HOLZ

Eigenschaften s. S. 177+180

RESISTENT
GEGEN
99,9%
ALLER
HOLZERSTÖRENDE
PILZE!

MODIFIZIERTES HOLZ – ab Seite 40

Bei der Holzmodifikation wird das Holz durch thermische Eingriffe (Hitzebehandlung) in den Zellwänden auf molekularer Ebene modifiziert. Dadurch können nachhaltige Hölzer in ihrer Dauerhaftigkeit deutlich erhöht werden, vergleichbar mit denen von tropischen Harthölzern. Außerdem wird das Quell- und Schwindverhalten um ca. 75 % verbessert. Durch die erhöhte Formstabilität lassen sich die TMT-Hölzer und Accoya® Color Grey sehr gut hobeln und verarbeiten. Da die Holzinhaltstoffe bei dem Prozess ausgetrieben werden treten auch nachträglich keine Harze mehr aus. Durch die Wärmebehandlung erhält das Holz einen gleichmäßigen warmen Brauntönen. Accoya® Color Grey wird hingegen mit Textilfarbe dauerhaft durchgefärbt.



NADELHOLZ

Eigenschaften s. S. 177+178

NADELHOLZ – ab Seite 50

Kiefer, Hochgebirgslärche, Lärche – Nadelhölzer verfügen in der Regel über eine geringere natürliche Dauerhaftigkeit. Insbesondere die Holzart Kiefer erreicht nur mit einer chemischen Kesseldruckimprägnierung die Dauerhaftigkeitsklasse DC 4 und ist daher eingeschränkt im Außenbereich einsetzbar. Äste, Ausharungen und Rissbildungen sind charakteristisch und sorgen für die natürliche Ausstrahlung dieser Hölzer.

PFLEGEHINWEIS

Die unbehandelten Nadelhölzer (Europäische Lärche, Hochgebirgslärche und die Douglasie) benötigen aufgrund ihrer natürlichen Inhaltsstoffe keine Druckimprägnierung gegen holzerstörende Pilze. Allerdings kann es bei diesen Holzarten zu Flugschimmelbildung oder anderen holzverfärbenden Reaktionen (z. B. Bläue & Schwarzfärbungen) kommen. Diese Holzverfärbung sind keine Gefahr für die Substanz des Holzes. Mit fortschreitender Vergrauung des Holzes, treten die Verfärbungen in den Hintergrund und werden weit weniger bis gar nicht mehr wahrgenommen. Verhindern lässt es sich nur durch einen chemischen Holzschutz, z. B. eine biozidhaltige Grund- und Bläuesperre in Verbindung mit einem pigmentierten Holzanstrichmittel. Erhältlich im autorisiertem Farbenfachhandel.



NADELHOLZ KDI



NADELHOLZ
Eigenschaften s. S. 177 + 178

KESSELDRUCKIMPRÄGNIERTE KIEFER – GÜNSTIG, HALTBAR, GUT GESCHÜTZT

Die Kiefer ist ein sehr verbreitetes Nadelholz in Nord- und Mitteleuropa.

Sie lässt sich sehr gut im Kesseldruckverfahren imprägnieren, indem Salze unter großem Druck in das Holz eingebracht werden. Das Holz ist so gegen Fäulnis, Pilze und andere Schädlinge geschützt. Eine sofortige Nachbehandlung der Hölzer ist nicht erforderlich.

Durch die unterschiedliche Aufnahme von Imprägniermittel sind Farbabweichungen möglich, die sich im Laufe der Zeit angleichen. Durch Wind und Wetter wird das grünlich imprägnierte Holz eine Graufärbung annehmen. Sie zeichnen sich durch ein günstiges Preis-Leistungsverhältnis aus.



Passende Pfosten und Zubehör finden Sie ab Seite 56.

VIVAVIEW® 
NORDSTRAND RHOMBUS KDI



EINE MODERNE KOMBINATION

Der neue NORDSTRAND Rhombus KDI Zaun aus kesseldruckimprägniertem Kiefernholz mit ALU-Pfosten und preiswert noch dazu! Das trapezförmige Rhombus-Profil lässt neugierige Blicke außen vor, während das Sonnenlicht durch die geradlinigen Fugen blinzelt. Das Ganze gibt es in zwei Farbstellungen und ist wie immer, wenn der Name NORDSTRAND bei uns erscheint, kompatibel mit allen NORDSTRAND-Pfosten (anthrazit & silber) und den DEKO-Elementen 600. Damit lassen sich besondere Akzente im Garten setzen.

Der Zaun besteht aus 23 waagerechten Rhombus-Profilen und 3 senkrechten Riegeln. Alle haben die Abmessung 20 x 70 mm. Der Fugenabstand beträgt ca. 9 mm. Alle Oberflächen sind gehobelt und die Profile werden mit Metallstiftverbindern aus verzinktem Stahl miteinander verbunden. Die beiden seitlichen Riegel werden um ca. 33 mm eingerückt. Dadurch kann das Element einfach in die senkrecht NUT des NORDSTRAND-Alu-Pfosten gestellt werden.

NORDSTRAND RHOMBUS KDI

KDI braun

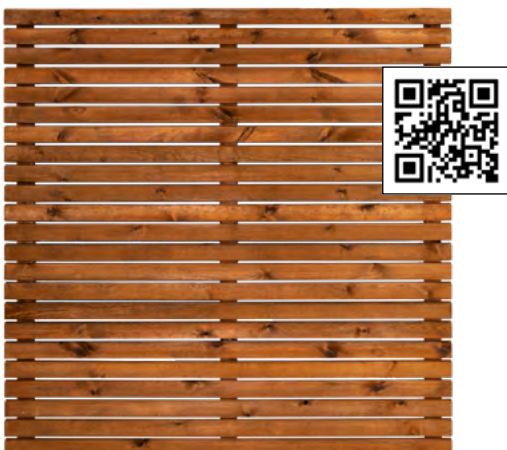

180 x 180 cm
 NS750 Stück € 99,00

KDI grau



180 x 180 cm
 NS700 Stück € 99,00



Pflegehinweis

Die Lärche braucht aufgrund ihrer natürlichen Inhaltsstoffe keine Druckimprägnierung gegen holzerstörende Pilze. Allerdings kann es bei Lärchenholz, wie bei anderem unbehandeltem Holz, zu Flugschimmel oder anderen holzverfärbenden Reaktionen kommen. Dies kann durch Umwelteinflüsse verstärkt werden. Wir empfehlen eine Oberflächenbehandlung mit unserem Pflegeöl.

VivaView Nordstrand Design Rhombus

VIVAVIEW®

NORDSTRAND DESIGN RHOMBUS



NORDSTR.-
PFOSTEN
S. 59

EUROPÄISCHE LÄRCHE

Rhombus-Zäune sind modern und im Trend. Der NORDSTRAND Design Rhombus erfährt durch die Kombinationsmöglichkeit mit den NORDSTRAND Alu-Pfosten eine weitere Aufwertung. Die Pfostenfarben Silber oder Anthrazit laden ein zum Kombinieren. Die Deko-Elemente 600 sind weitere Gestaltungselemente, die kreative Gartengestaltungen ermöglichen. Die Rhombus-Leisten aus europäischer Lärche werden gebohrt und durch 2-4 (je nach Elementbreite) 10 mm Alu-Rohre miteinander verbunden. Das Element 180 x 180 cm wird 2-teilig geliefert. Es besteht aus einem Unter- und einem Oberteil und wird beim Einführen in die Nut der Alu-Pfosten aufeinander gesteckt.

Der Alu-Pfosten ist 3-seitig mit einer Einschub-Nut versehen. Dadurch können Sie den Pfosten wahlweise als End-, Eck- oder Mittelpfosten einsetzen. Es liegen immer genügend Alu-Nut-Abdeckungen bei, mit der die Einschub-Nut abgedeckt wird.

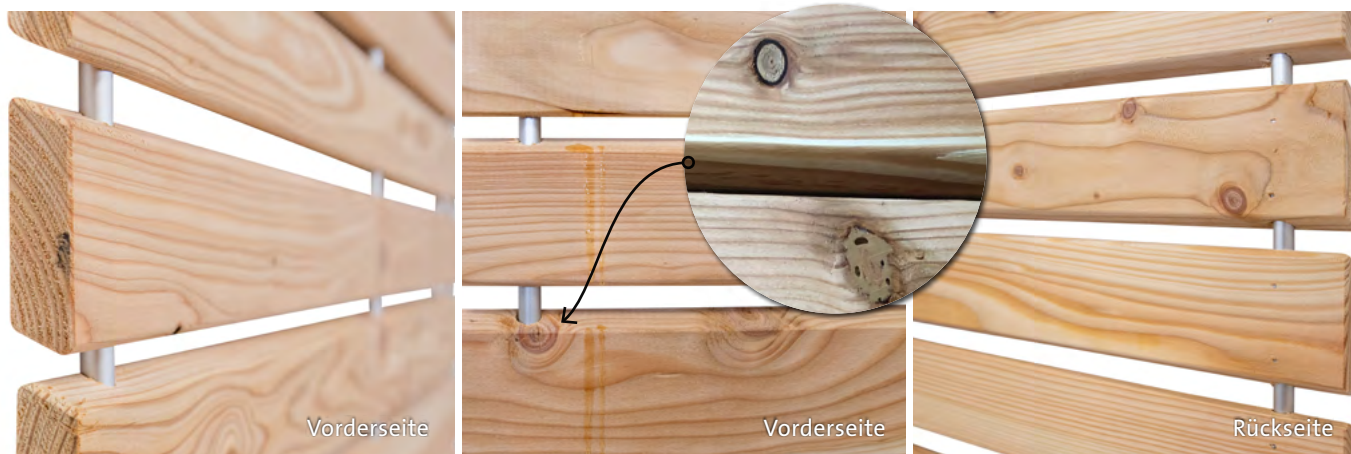

NORDSTRAND DESIGN RHOMBUS

aus europäischer Lärche gehobelt & unbehandelt, Rhombusleisten 19 x 68 mm, 10 mm Aluminium-Rohr, einseitig geklammert. Das Element besteht aus einem Unter- und einem Oberteil (nur 180 x 180 cm), Montagedetails s. Bilder unten.



180 x 180 cm
Fertigmaß zwischen den Pfosten:
176,4 x 180 cm (B x H)
NS251 Stück € 219,00

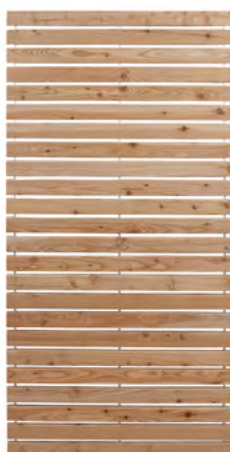

90 x 180 cm
Fertigmaß zwischen den Pfosten: 86,4 x 180 cm (B x H)
NS252 Stück € 129,00



65 x 180 cm
Fertigmaß zwischen den Pfosten:
56,2 x 180 cm (B x H)
NS253 Stück € 109,00

Hinweis

Harzgallen, Risse, Verzug und Äste (vereinzelt gespachtelt) lassen sich bei der Holzart europäische Lärche nicht vermeiden und unterstreichen die Natürlichkeit des Produktes.



Montagedetails



180 x 90 cm Vorgartenelement
Fertigmaß zwischen den Pfosten:
ca. 176,4 x 90 cm (B x H)
NS254 Stück € 129,00



90 x 180 / 90 cm
Fertigmaß zwischen den Pfosten: ca. 86,4 x 180 / 90 cm
NS255 links Stück € 159,00



90 x 180 / 90 cm
Fertigmaß zwischen den Pfosten: ca. 86,4 x 180 / 90 cm
NS256 rechts Stück € 159,00



VivaView Nordstrand Desing Rhombus



VivaView Nordstrand Design Rhombus

NORDSTRAND RHOMBUS-TOR-SET

Nur für Nordstrand Design Rhombus in euro. Lärche lieferbar. Bausatz zur Selbstmontage. ALU-Rahmen inklusive Winkelbänder, Beschlägen und Drückergarnitur V2A, Füllungselement aus Rhombusleisten 19 x 68 mm



ca. 100 x 180 cm **Anthrazit** NST55 Stück € 499,00
Silber NST56 Stück € 499,00

VIVAVIEW NORDSTRAND TORPFOSTEN-SET

Bestehend aus zwei pulverbeschichteten Stahl-Pfosten 79 x 79 x 2500 mm

Anthrazit
 NSTPA Stück € 229,00

Silber
 NSTPS Stück € 229,00



Hinweise zur Montage:
<https://www.vivagardea.de/serviceleistungen/servicebereich>



Verschraubung in
rückseitigen Leisten



VivaView Nordstrand Rhombus Gebirgslärche mit Deko-Element 600 Anthrazit

VIVAVIEW® NORDSTRAND RHOMBUS GEBIRGSLÄRCHHE



HOCHGEBIRGSLÄRCHHE

Dieser wunderschöne Rhombus-Zaun aus Südtiroler Hochgebirgslärche ist jetzt auch kombinierbar mit den ALU-Pfosten aus dem NORDSTRAND-Programm. Nicht nur das Holz kommt aus Südtirol, die Elemente werden dort auch gebaut. Die Verschraubung der Leisten erfolgt rückseitig und verdeckt in einer genuteten Konstruktionsleiste und wird dann mit einer Rechteckleiste abgedeckt, die wiederum mit wenigen Schrauben verschraubt wird, was für einen sauberen Abschluß auch auf der Rückseite der Elemente sorgt. Jeweils die Äußeren Leisten werden ca. 33 mm eingerückt verschraubt. Dadurch lässt sich das Element wunderbar einfach in Kombination mit den modernen NORDSTRAND-Alu-Pfosten in anthrazit & silber montieren. Das Deko-Element 600 erweitert die Möglichkeiten der Gestaltung.

Die BIOLINE® – Produkte sind PEFC-zertifiziert und daher garantiert aus nachhaltig bewirtschafteten Wäldern.



Passende Pfosten, Zubehör & Dekoelemente finden Sie ab Seite 56.



Vorderansicht



Rückseite



Rückseite

NORDSTRAND RHOMBUS GEBIRGSLÄRCH

Rhombus aus Hochgebirgslärche, unbehandelt, Rhombusleisten ca. 19 x 65 mm, verdeckt verschraubt in genuteten Konstruktionsleisten ca. 19 x 40 mm

Passend dazu: das Rankgitter auf Seite 51.



179 x 179 cm
NS151 Stück € 299,00



89 x 179 cm
NS152 Stück € 219,00

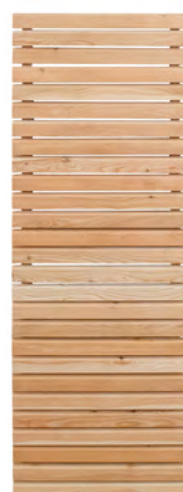

65 x 179 cm
NS153 Stück € 189,00



Eine Übersicht über kombinierbare Nordstrandzäune und passendes Zubehör finden Sie auf Seite 8-10

VIVAVIEW® NORDSTRAND TMT RHOMBUS

TMT KIEFER / FICHTE

Die extra breiten Leisten dieses Rhombus-Zaunes sorgen für ein flächiges Element, das nur wenig Durchsicht gewährt. Da die seitlichen Senkrechtleisten jeweils ca. 33 mm eingerückt verschraubt werden, lässt sich dieses wunderschöne Zaunelement sehr einfach in Kombination mit allen NORDSTRAND Alu-Pfosten verarbeiten. Die Deko-Elemente 600 sorgen dann für weitere Gestaltungsmöglichkeiten.



Kombinieren Sie:

Zum Beispiel mit dem neuen VivaView® NORDSTRAND Doppelstab-Rankgittern (S. 57). Rufen Sie den Zaunplaner auf und geben Sie den Code „OBUOM3NU“ ein, um diese Planung einfach fortzusetzen.



Oberfläche
glatt gehobelt





Passende Pfosten, Zubehör & Dekoelemente finden Sie ab Seite 56.

Vorderansicht



Vorderansicht



Seitliche Ansicht

NORDSTRAND TMT RHOMBUS

Aus thermisch modifizierter nordischer Kiefer/Fichte glatt gehobelt, extra breite Rhombusleisten 20 x 115 mm, rückseitig V2A-verschraubt auf 3 senkrechten Konstruktionsleisten ca. 20 x 55 mm

Für alle TMT-Nadelhölzer gilt:
KEIN AUSHARZEN

RESISTENT
GEGEN
99,9%
ALLER
HOLZZERSTÖRENDE
PILZE!



180 x 180 cm
RDT21
Stück € 259,00



90 x 180 cm
RDT22
Stück € 159,00



90 x 180 / 90 cm
RDTA3 links
Stück € 169,00



90 x 180 / 90 cm
RDTA4 rechts
Stück € 169,00



Nordstrand TMT Rhombus mit Deko-Elementen 600 Raute Anthrazit

VIVAVIEW® 

NORDSTRAND TMT DESIGN RHOMBUS

TMT KIEFER / FICHTE

Rhombus Profile sind weiterhin ein Trend-Thema in der Fassade. Dazu passend gibt es natürlich Rhombus-Zäune. Die Design-Ausführung mit durchgehenden ALU-Rundleisten haben wir seit vielen Jahren in der Holzart Lärche im Programm (s. Seite 34).

Jetzt bieten wir Ihnen diesen Zaun auch aus thermisch modifizierter Kiefer/Fichte an. Durch die Hitzebehandlung bekommt das Holz die bräunliche Farbe. Die Holzeigenschaften werden positiv verändert. Die Nadelhölzer werden sehr dauerhaft und formstabil. Alle Holzinhaltstoffe werden bei diesem Prozess ausgetrieben, so dass TMT Hölzer nicht mehr ausharzen.



NORDSTR.-
PPOSTEN
S. 59



natürlich



dauerhaft



pflegerleicht



kreativ

Für alle TMT-Nadelhölzer gilt:
KEIN AUSHARZEN



Eine Übersicht über kombinierbare
Nordstrandzäune und passendes
Zubehör finden Sie auf Seite 8-10



Passende Pfosten, Zubehör & Dekoelemente finden Sie ab Seite 56.

Vorderansicht



Vorderansicht



Vorderansicht

NORDSTRAND TMT DESIGN RHOMBUS

Aus thermisch modifizierter Kiefer/Fichte, Rhombusleisten ca. 18 x 50 mm, ca. 10 mm Aluminium-Rohr, einseitig geklammert, Oberfläche glatt gehobelt, im Karton verpackt, das Element besteht aus 4 Einzelteilen, die jeweils mit 4 Alu-Röhrchen bei der Montage im Steckpfosten in der Höhe verbunden und aufgebaut werden.

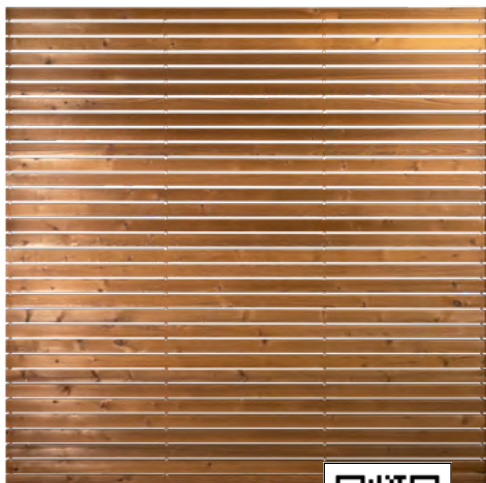

180 x 180 cm
RDT11
Stück € 299,00



90 x 180 cm
RDT12
Stück € 189,00



Montagedetails

Die formstabile und dauerhafte Alternative zur Lärche.

Eine Übersicht über kombinierbare Nordstrandzäune und passendes Zubehör finden Sie auf Seite 8-10



Rückseite

VIVAVIEW® NORDSTRAND DUO



NADELHOLZ

Eigenschaften s. S. 177 + 178

RHOMBUS / RUNDPROFIL AUS EUROPÄISCHER LÄRCHE

Hier stellen wir Ihnen eine völlig neue Steckzaun-Variante aus europäischer Lärche vor. Die vorgefertigten Nut & Feder-Profile werden auf einem Doppelendprofiler an beiden Brettenden ausgefräzt, damit sie in die 20 mm Nut der NORDSTRAND-Pfosten passen. Mit 28 mm Stärke entsteht hier mit 21 übereinander gesteckten Einzelprofilen eine sehr stabile Sichtwand, die einiges aushält.

Die Seiten der Bretter werden bei der Hobelung unterschiedlich profiliert. Eine Seite wirkt wie eine Wand mit Rhombus-Profilen und die andere Seite hat ein Rundprofil. Entscheiden Sie selber, welche Seite Ihre Sichtseite wird.

Der Zaun kann mit ein wenig handwerklichem Geschick auch in der Breite angepasst werden. Der Charakter der europäischen Lärche unterstreicht die Natürlichkeit dieses Steckzaunes. Das obere und untere Alu-Profil, wie bei den anderen NORDSTRAND-Steckzäunen, ist auf Grund der Materialstärke von 28 mm nicht erforderlich.

Pflegehinweis

Die Lärche braucht aufgrund ihrer natürlichen Inhaltsstoffe keine Druckimprägnierung gegen holzerstörende Pilze. Allerdings kann es bei Lärchenholz, wie bei anderem unbehandeltem Holz, zu Flugschimmel oder anderen holzverfärbenden Reaktionen kommen. Dies kann durch Umwelteinflüsse verstärkt werden. Wir empfehlen eine Oberflächenbehandlung mit unserem Pflegeöl.



Seite A



Seite B

NORDSTRAND DUO

VivaView Nadelholz-Steckzaun-Set
 NORDSTRAND DUO Rhombus/Rundprofil
 Holzart: europäische Lärche

Set bestehend aus:
 20 N&F-Profilen 28 x 95 x 1790 mm
 1 oberes Nadelholz-Profil 28 x 80 x 1790 mm
 Fertigmaß zwischen den Pfosten:
 ca. 175 x 174 cm (B x H)

180 x 180 cm
 NSDU1 Stück € 219,00

Einzelprofil zur individuellen Ergänzung

28 x 95 mm
 Länge 1790 mm
 NSDU2 Stück € 11,95

28 x 80 mm, ohne Feder (oberer Abschluss)
 Länge 1790 mm
 NSDU3 Stück € 12,95

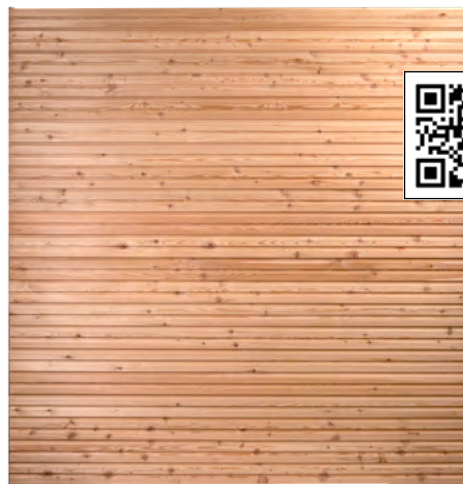

Hinweis

Harzgallen, Risse, Verzug und Äste (vereinzelt gespachtelt) lassen sich bei der Holzart europäische Lärche nicht vermeiden und unterstreichen die Natürlichkeit des Produktes.

Unser Tipp: Kombinieren Sie den Nordstrand Duo mit dem Nadelholz-Rankgitter auf Seite 51.





VIVAVIEW® 
**NORDSTRAND DUO
 TMT**



NADELHOLZ

Eigenschaften s. S. 177 + 178

Für alle TMT-Nadelhölzer gilt:

KEIN AUSHARZEN

RHOMBUS/RUNDPROFIL AUS THERMISCH MODIFIZIERTER KIEFER

Diese Steckzaun-Variante DUO war eine Neuheit in der Saison 2024 aus europäischer Lärche (siehe Seite 44-45).

Bei unserer neuen Holzart TMT Kiefer gibt es gleich mehrere Vorteile für Sie. Durch die thermische Modifizierung haben wir eine um ca. 70 – 80 % verbesserte Formstabilität. Das Quellen und Schwinden des Holzes fällt wesentlich geringer aus als z. B. bei der europäischen Lärche. Starker Verzug und daraus resultierende ungleichmäßige Fugenabstände sind hier weitestgehend ausgeschlossen. Hinzu kommt eine erhöhte Dauerhaftigkeit. Durch die Hitzebehandlung wird das Holz deutlich langlebiger.

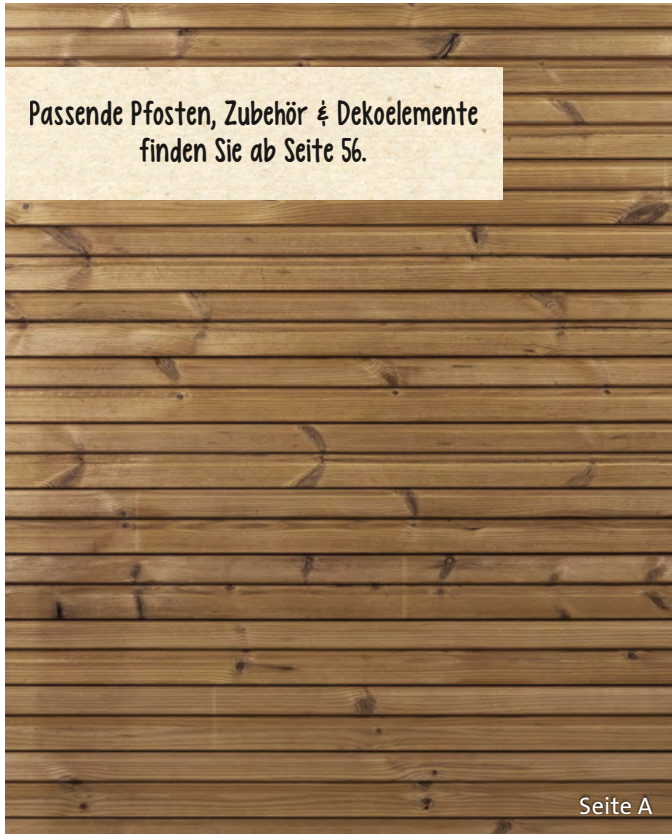

Passende Pfosten, Zubehör & Dekoelemente finden Sie ab Seite 56.

Seite A



Seite B

NORDSTRAND DUO TMT KIEFER

VivaView Nadelholz-Steckzaun-Set
 NORDSTRAND DUO Rhombus/Rundprofil
 Holzart: thermisch modifizierte Kiefer (TMT)

Set bestehend aus:
 20 N&F-Profilen 28 x 95 x 1790 mm
 1 oberes Abschlussprofil 28 x 80 x 1790 mm
 Fertigmaß zwischen den Pfosten:
 ca. 176,2 x 177,5 cm (B x H)

180 x 180 cm
 NSDU4 Stück € 289,00

Einzelprofile zur individuellen Ergänzung

28 x 95 mm
 Länge 1800 mm
 NSD12 Stück € 15,95

28 x 80 mm, ohne Feder (oberer Abschluss)
 Länge 1800 mm
 NSD13 Stück € 19,95

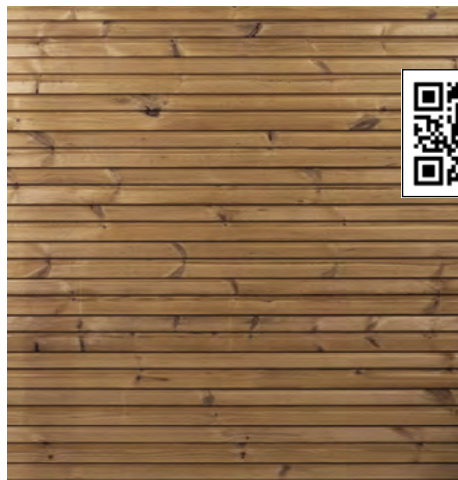

NORDSTRAND DUO-TOR-SET

Nur für Nordstrand Design Rhombus in TMT Kiefer lieferbar. Bausatz zur Selbstmontage.
 ALU-Rahmen inklusive Winkelbänder, Beschlägen und Drückergarnitur V2A, Füllungs-
 element aus Duo-Profilen 28 x 95 mm

ca. 100 x 180 cm **Anthrazit** NST65 Stück € 579,00
Silber NST66 Stück € 579,00

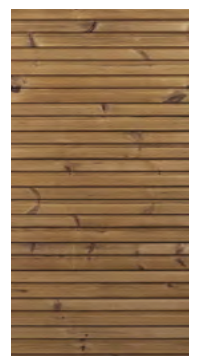



VIVAVIEW® 

NORDSTRAND SENKRECHT TMT KIEFER/FICHTE

NEU



NORDSTR.-
PFOSTEN
S. 59



natürlich



kreativ



günstig

NADELHOLZ

Eigenschaften s. S. 177 + 178

VORGEFERTIGTES SICHTSCHUTZELEMENT ZUM SENKRECHTEN ODER WAAGERECHTEN VERBAU.

Mit diesem Zaunelement greifen wir erstmalig in der NORDSTRAND -Serie das Thema senkrechte Beplankung auf. Sie sehen ein vorgefertigtes Zaunelement bestehend aus 3 Trägerleisten ca. 19 x 70 mm die mit 19 mm starken Wechselfalz-Profilen mit Abstandsfase blickdicht beplankt werden. Verschraubung erfolgt „rückseitig“ durch den Querriegel. Einseitig entsteht dann durch die Nutungen zwischen den Profilen die feine senkrechte Linie des Zaunes.

Die Holzart TMT Kiefer ist durch die thermische Modifizierung ein sehr dauerhaftes und formstabiles Holz und wird dafür sorgen, dass Sie sehr lange Freude an diesem natürlichen Holzzaun haben werden.



NORDSTRAND SENKRECHT TMT

Aus thermisch modifizierter Kiefer/Fichte, Wechselfalz-Profil ca. 19 x 140 mm, mit Ziernut und Abstandsfase, Querleisten ca. 19 x 70 mm, Verschraubung mit V2A-Schrauben rückseitig, seitlicher Überstand der Beplankung sorgt für schnelle und einfache Montage in der Nut des NORDSTRAND-Pfostens.

180 x 180 cm

Fertigmaß zwischen den Pfosten:

Ca. 176,2 x 180 cm (B x H)

NSSE1 Stück € 259,00



Für alle TMT-Nadelhölzer gilt:
KEIN AUSHARZEN



Kombinieren Sie:
Zum Beispiel mit dem neuen VivaView® NORDSTRAND Deko-Element 600 Floral (S. 57). Rufen Sie den Zaunplaner auf und geben Sie den Code „FF6MT9SC“ ein, um diese Planung einfach fortzusetzen.

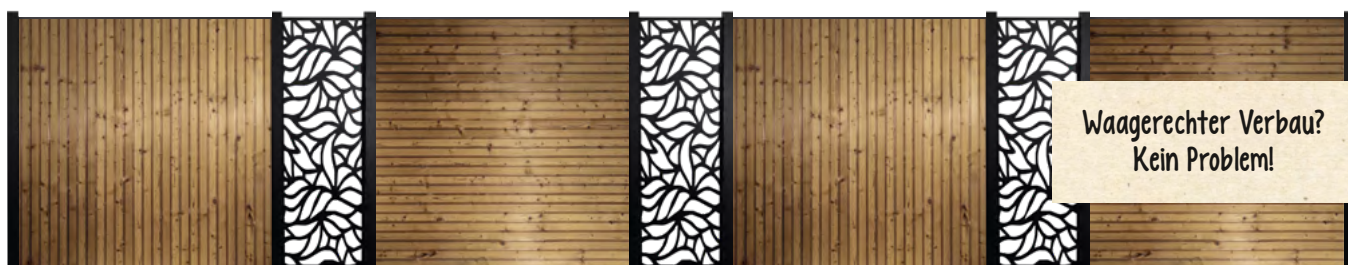

VivaView Nordstr. Senkr. TMT Kiefer/Fichte mit Nordstrand Deko-Element 600 Floral (S. 57) und ALU-Pfosten Anthrazit (S. 24)



VivaView Nordstrand Gebirglärche mit Edelstahl-Deko-Elementen

NADELHOLZ

VON RUSTIKAL BIS STYLISCH-MODERN

Aufgrund ihres gleichmäßigen, geraden Wuchses und ihrer geringeren Dichte eignen sich Nadelhölzer bestens, um damit „Holzbau“ zu betreiben. Durch „konstruktiven Holzschutz“ besitzen auch sie im Außenbereich eine lange Lebensdauer. Lediglich das Kiefernholz bedarf eines chemischen Holzschutzes, der sogenannten Kesseldruckimprägnierung. Die von uns angebotenen Holzarten Lärche europäisch und Hochgebirglärche erfreuen sich auf Grund ihrer Holzinhaltstoffe einer natürlichen Dauerhaftigkeit. Äste, Harzstellen und Rissbildungen gehören zu den natürlichen Eigenschaften dieser Holzarten und sind daher stets zu tolerieren.

NADELHOLZ

Eigenschaften s. S. 177 + 178

Pflegehinweis

Die Lärche braucht aufgrund ihrer natürlichen Inhaltsstoffe keine Druckimprägnierung gegen holzerstörende Pilze. Allerdings kann es bei dieser Holzart zu Flugschimmel oder anderen holzverfärbenden Reaktionen kommen. Dies kann durch Umwelteinflüsse verstärkt werden. Wir empfehlen eine Oberflächenbehandlung mit unserem Pflegeöl.

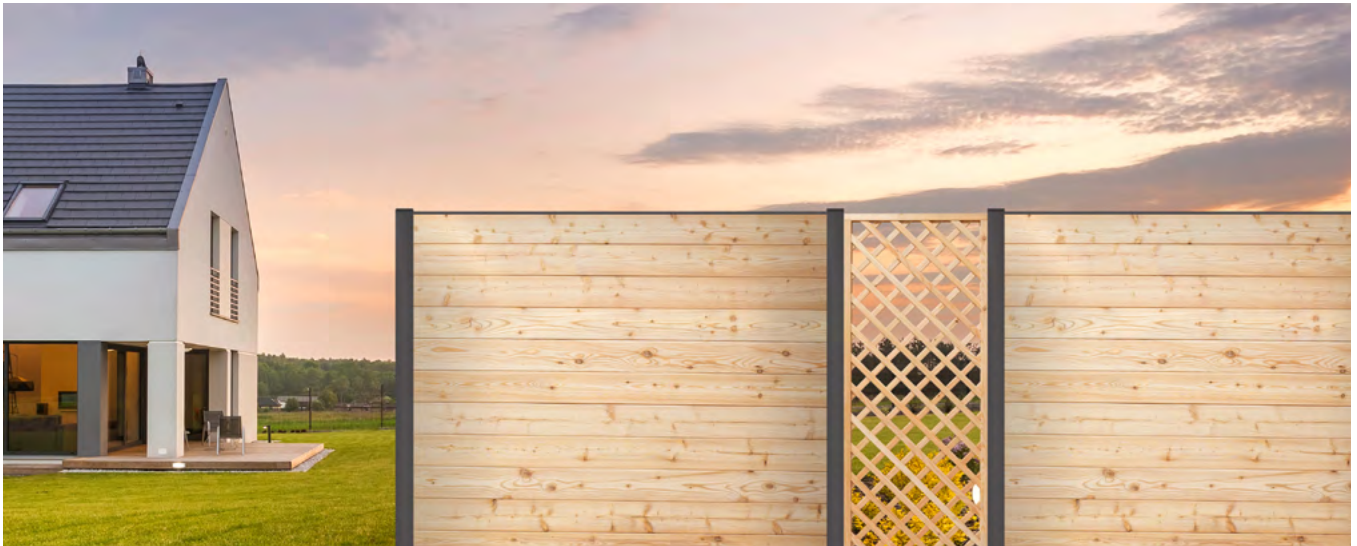

VIVAVIEW  **NORDSTRAND GEBIRGSLÄRCHEN**

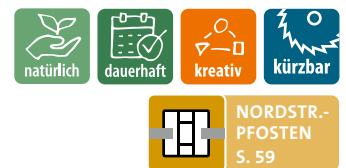

STECKZAUN AUS HOCHGEBIRGSLÄRCHEN

Wir lieben Holz und deshalb ist uns die Hochgebirgslärche aus Südtirol besonders ans Herz gewachsen. Die wertvollen Lärchenharze sind das Lebenselixier und der Grund für die Langlebigkeit dieses Holzes. Äste, Trockenrisse und die markante Maserung spiegeln die Geschichte des Baumes. Das Quell- und Schwindverhalten des Holzes kann je nach Jahreszeit für unterschiedliche Fugenbilder sorgen – NATUR PUR! Da lag es für uns nahe auch eine Nadelholz-Füllung für unseren NORDSTRAND-Steckzaun daraus anzubieten. Die ALU-Pfosten in anthrazit und silber sorgen für einen reizvollen und modernen Kontrast.

NADELHOLZ-STECKZAUN HOCHGEBIRGSLÄRCHEN

VivaView Nadelholz-Steckzaun-Set NORDSTRAND
Holzart: Hochgebirgslärche beidseitig gebürstet, unbehandelt

Set bestehend aus:

- 1 unteres Alu-Trägerprofil 20 x 28 x 1778 mm
- 1 oberes Alu-Abschlussprofil 20 x 15 x 1778 mm
- 13 Nadelholz-N&F-Profil 20 x 142 x 1778 mm
- Fertigmaß zwischen den Pfosten: ca. 174 x 177,7 cm (B x H)

Lärche / Anthrazit
NS081 Stück € 279,00

Lärche / Silber
NS084 Stück € 279,00

Einzelprofil zur individuellen Ergänzung

Hochgebirgslärche N&F-Profil 20 x 142 mm, Länge 1778 mm
NS082 Stück € 23,95



NADELHOLZ STECKZAUN-RANKITTER NORDSTRAND

Holzart: Hochgebirgslärche, Abmessung 60/65 x 178 cm
Rahmen aus 34 x 65 mm gehobelt & gefälzt
Rankitter aus ca. 11 x 27 mm Gitterleisten
Diagonalfenster ca. 6 x 6 cm
NS083 Stück € 159,00

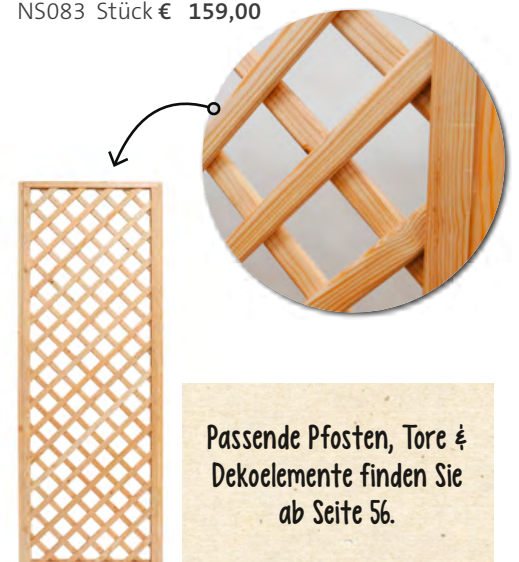

Passende Pfosten, Tore & Dekoelemente finden Sie ab Seite 56.



Nordstrand TMT Kiefer/Anthrazit, ca. 3-4 Monaten nach Verbau

VIVAVIEW NORDSTRAND TMT



MODIFIZIERTES HOLZ
Eigenschaften s. S. 177+180

STECKZAUN-SYSTEME ERFREUEN SICH STEIGENDER BELIEBTHEIT.

Bei der Montage entsteht durch das Ineinanderstecken der Nut-&-Feder-Profile eine blickdichte Zauanansicht. Das formstabile und dauerhafte thermisch modifizierte Holz sorgt für eine langlebige und sehr edle Zauanlage. Die modernen ALU-Pfosten in Kombination mit dem unteren Träger- und oberen Abschlußprofil in der Trendfarbe Anthrazit bilden einen zeitgemäßen Kontrast zum Holz. Die TMT Kiefer wird gebürstet und im Gegensatz zur TMT Ayous unbehandelt geliefert. Der ALU-Pfosten ist dreiseitig mit einer Einschub-Nut versehen. Dadurch können Sie den Pfosten wahlweise als End-, Eck- oder Mittelpfosten einsetzen.



Kombinieren Sie nach Lust & Laune:
Auf Seite 57/59 in diesem Katalog finden Sie dafür passende Pfosten, Dekoelemente & Tore. Rufen Sie den Zaunplaner auf und geben Sie den Code „EVILM37X“ ein, um diese Planung einfach fortzusetzen.

TMT-STECKZAUN-SET KIEFER

VivaView TMT-Steckzaun-Set NORDSTRAND,
Holzart: TMT Kiefer gebürstet & unbehandelt

Set bestehend aus:

- 1 x unteres Alu-Trägerprofil 20 x 28 x 1778 mm
 - 1 x oberes Alu-Abschlussprofil 20 x 15 x 1778 mm
 - 13 x TMT-N&F-Profil 20 x 142 x 1778 mm
- Fertigmaß zwischen den Pfosten: 174 x 177,7 cm (B x H)

Kiefer / Anthrazit	Kiefer / Silber
NS011 Stück € 279,00	NS013 Stück € 279,00

Einzelprofil zur individuellen Ergänzung

TMT-Kiefer N&F-Profil 20 x 142 mm
Länge 1778 mm
NS012 Stück € 23,95



Jetzt auch mit beidseitig glatt gehobelter Oberfläche: 

Kiefer / Anthrazit	Kiefer / Silber
NS911 Stück € 229,00	NS913 Stück € 229,00

Einzelprofil zur individuellen Ergänzung
TMT-Kiefer N&F-Profil 20 x 142 mm, Länge 1778 mm
NS912 Stück € 19,95



Auf Seite 51 finden Sie die Gebirglärche als weiteren massiven Nordstrand-Steckzaun.

TMT-STECKZAUN-SET AYOUS

VivaView TMT-Steckzaun-Set NORDSTRAND,
Holzart: TMT Ayous gebürstet

Set bestehend aus:

- 1 x unteres Alu-Trägerprofil 20 x 28 x 1778 mm
 - 1 x oberes Alu-Abschlussprofil 20 x 15 x 1778 mm
 - 13 x TMT-N&F-Profil 20 x 142 x 1778 mm
- Fertigmaß zwischen den Pfosten: 174 x 177,7 cm (B x H)

Ayous / Anthrazit	Ayous / Silber
NS121 Stück € 489,00	NS123 Stück € 489,00

Einzelprofil zur individuellen Ergänzung

TMT-Ayous N&F-Profil 20 x 142 mm
Länge 1778 mm
NS122 Stück € 43,95



Querschnitt TMT-Profil

ALU-PROFIL-SETS

VivaView ALU-Profil-Set NORDSTRAND Anthrazit oder Silber für Steckzaunsystem bestehend aus:

- 1 x unteres Alu-Trägerprofil 20 x 28 x 1778 mm
- 1 x oberes Alu-Abschlussprofil 20 x 15 x 1778 mm

Anthrazit	Silber
UTP01 Stück € 29,95	UTP02 Stück € 29,95

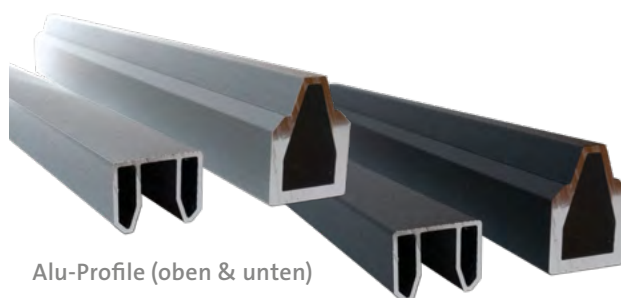

Alu-Profile (oben & unten)



Nordstrand Accoya® Color Grey mit Deko-Elementen 600 Raute Anthrazit

VIVAVIEW 
**NORDSTRAND
 ACCOYA® COLOR**



NORDSTR.-
 PFOSTEN
 S. 59



natürlich



dauerhaft



pflegeleicht



kreativ



kürzbar

MODIFIZIERTES HOLZ
 Eigenschaften s. S. 177 + 180

NADELHOLZ-STECKZAUN ACCOYA® COLOR GREY

Der dezente Grauton von Accoya® GREY bietet geradezu unendlich viele Gestaltungsmöglichkeiten für Ihren Sichtschutzzaun. Wer das Leben in all seinen Nuancen genießen will, darf nicht nur in Schwarz & Weiß denken. Den egal, ob Ihr Sichtschutz vor einer kunterbunten Blütenpracht, grasgrünem Rasen, einem alten Baumbestand auf brauner Erde, einem Swimmingpool mit blauem Wasser oder was auch immer umgeben ist: Der dezente Grauton mit natürlicher Maserung harmoniert in jedem Ambiente. Farbunterschiede und helle Einläufer werden von der Natur vorgegeben und unterstreichen den natürlichen Charakter!



ZU DEN PRODUKTEIGENSCHAFTEN

Beachten Sie unbedingt die ausführlichen Informationen zu den jeweiligen Produkteigenschaften. Diese finden Sie online unter <https://vivagardea.de/produkteigenschaften>



VIVAVIEW NORDSTRAND TORRAHMEN-SETS

Ca. 100 x 180 cm

Alu-Rahmen-Set auf Gehrung gearbeitet, rechts und links verwendbar, Komplett, inkl. Rahmenschloss, Drückergarnitur, PZ-Zylinder, Winkelbänder, Klaspe und Kloben, Schrauben-Set und Klaspe, passend für alle TMT- & Hochgebirglärchen-Varianten, als Füllungsmaterial benötigen Sie jeweils 7 Dielen im 142er Raster, die dann bauseits gekappt werden müssen. Füllungsmaterial muss extra bestellt werden!

Anthrazit

NSTSA Stück € 329,00

Silber

NSTSS Stück € 329,00



Beispiel: Silber
mit TMT-Füllung

Das NORDSTRAND-Torrahmen-Set ist ein Bausatz, der bauseitig zusammengebaut werden muss und in zwei Farbtönen lieferbar ist. Dadurch sind Sie flexibel in der Wahl der Füllung und können für die meisten NORSTRAND-Zäune passende Füllungen bestellen. Im Falle der Steckzäune müssen Einzelprofile zusätzlich zum Torrahmen-Set bestellt werden.

Für den NORDSTRAND Rhombus-Design und Rhombus DUO gibt es bereits vorkommissionierte Füllungs-Sets bzw. Elemente.



Ein umfassende Montage-
anleitung finden Sie hier.

NORDSTRAND RHOMBUS-TOR-SET

Nur für Nordstrand Design Rhombus in euro. Lärche lieferbar.

Bausatz zur Selbstmontage. ALU-Rahmen inklusive Winkelbänder, Beschlägen und Drückergarnitur V2A, Füllungselement aus Rhombusleisten 19 x 68 mm



ca. 100 x 180 cm **Anthrazit** NST55 Stück € 499,00

Silber NST56 Stück € 499,00

NORDSTRAND RHOMBUS DUO-TOR-SET

Nur für Nordstrand Design Rhombus in TMT KIEFER lieferbar.

Bausatz zur Selbstmontage. ALU-Rahmen inklusive Winkelbänder, Beschlägen und Drückergarnitur V2A, Füllungselement aus Duo-Profilen 28 x 95 mm



ca. 100 x 180 cm **Anthrazit** NST65 Stück € 579,00

Silber NST66 Stück € 579,00

Das NORDSTRAND-Torrahmen-Set (Bausatz) ist in dem angegebenen Fixmass in der Regel kurzfristig ohne lange Lieferzeiten verfügbar. Die Beschläge werden in einer einfachen Ausführung geliefert und sind nicht verstellbar. Dadurch ist das Tor im Vergleich zu anderen Torlösungen schnell verfügbar und günstig im Preis. Sondermaße sind nicht bestellbar.

VIVAVIEW NORDSTRAND TORPFOSTEN-SET

Bestehend aus zwei pulverbeschichteten Stahl-Pfosten 79 x 79 x 2500 mm

Anthrazit

NSTPA Stück € 229,00

Silber

NSTPS Stück € 229,00



Tor-Montage:

[https://www.vivagardea.de/
serviceleistungen/servicebereich](https://www.vivagardea.de/serviceleistungen/servicebereich)

VIVAVIEW NORDSTRAND DEKO-ELEMENT 142

passend zu den NORDSTRAND-Serien
TMT, Accoya® & Hochgebirgslärche

Edelstahl 1,5 mm, beidseitig gebürstet, 1756 x 118 mm

Raute

Inkl. Adapter-Set in Silber	Inkl. Adapter-Set in Anthrazit
NSDE3 Stück € 99,95	NSDE7 Stück € 99,95

Alu anthrazit pulverbeschichtet 2,5 mm, 1756 x 118 mm

Raute

Inkl. Adapter-Set in Silber	Inkl. Adapter-Set in Anthrazit
NSDE4 Stück € 99,95	NSDE8 Stück € 99,95

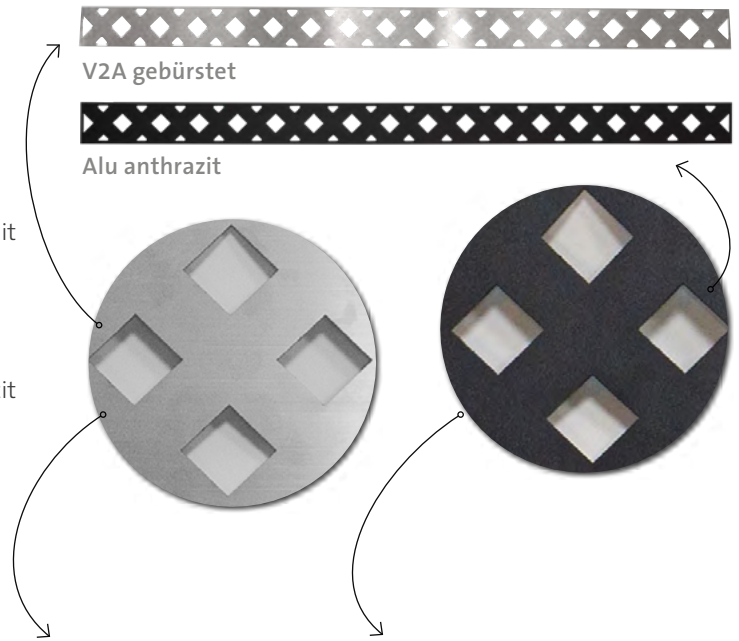

VIVAVIEW NORDSTRAND DEKO-ELEMENT 600

passend zu allen NORDSTRAND-Serien

Edelstahl 1,5 mm, beidseitig gebürstet, 600 x 1780 mm

Raute

Inkl. Adapter-Set in Silber	Inkl. Adapter-Set in Anthrazit
NSRG1 Stück € 229,95	NSRG3 Stück € 229,95

Alu anthrazit pulverbeschichtet 2,5 mm, 600 x 1780 mm

Raute

Inkl. Adapter-Set in Silber	Inkl. Adapter-Set in Anthrazit
NSRG2 Stück € 229,95	NSRG4 Stück € 229,95

Quadrat

Inkl. Adapter-Set in Anthrazit	Inkl. Adapter-Set in Anthrazit
NSRG6 Stück € 229,95	NSRG5 Stück € 229,95

Floral

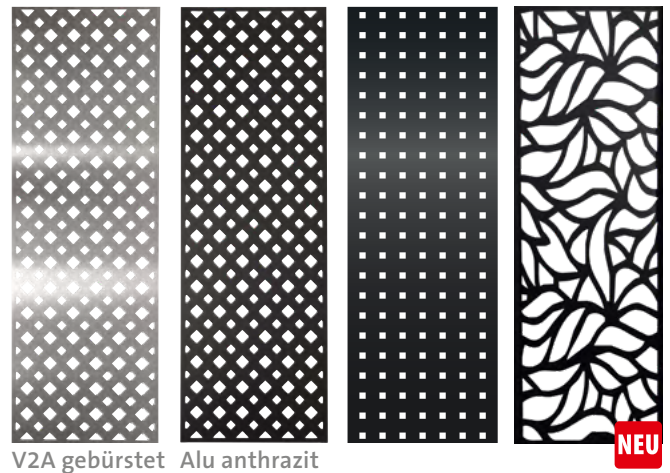

VIVAVIEW® NORDSTRAND DOPPELSTAB-RANKGITTER

6/5/6 Doppelstabmatte, Stahl pulverbeschichtet anthrazit
für Steckzaunsystem bestehend aus:

1x Doppelstab-Rankgitter, Stärke 17 mm

2x seitliche Adapterschiene für den Pfosten 26 x 28 x 1780 mm

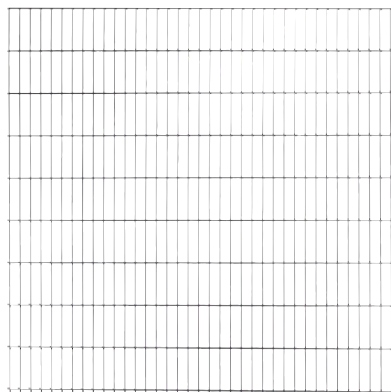

180 x 177,8 cm
NSDS3 Stück € 109,95

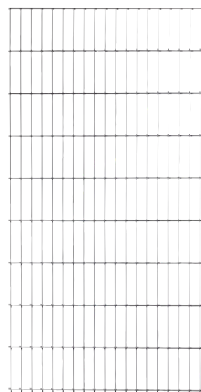

90 x 177,8 cm
NSDS2 Stück € 79,95

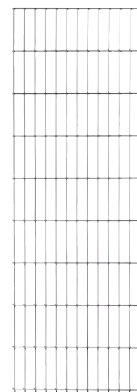

60 x 177,8 cm
NSDS1 Stück € 59,95

Nutzen Sie die Nordstrand Doppelstabmatte auch als Dekorelement und Rankgitter in Kombination mit unserem Nordstrand-Sortiment!

Eine Übersicht über alle kombinierbare Nordstrandzäune und passendes Zubehör finden Sie auf Seite 8-10



Nordstrand BPC Grau / Anthrazit mit Alu-Pfosten in Anthrazit

NORDSTRAND PFOSTEN

UND ZUBEHÖR

ALU-PFOSTEN-SETS

Alu-Steckzaunpfosten-Set NORDSTRAND, Farbton: Anthrazit oder Silber, Set bestehend aus:

- 1 x Alu-Pfosten 3-seitig genutet 79 x 79 mm
- 1 x Kunststoff-Abdeckkappe
- 2 x Alu-Stecknut-Abdeckungen 25 x 9 x 1900 mm
- 2 x Alu-Bodenabstandshalter 24 x 29 x 50 mm

Anthrazit

- Länge: 2400 mm
NSP01 Stück € **89,95**
- Länge: 1900 mm
NSP02 Stück € **69,95**
- Länge: 2900 mm
NSP03 Stück € **109,95**

Silber

- Länge: 2400 mm
NSP11 Stück € **89,95**
- Länge: 1900 mm
NSP12 Stück € **69,95**
- Länge: 2900 mm
NSP13 Stück € **109,95**



Der dreiseitig mit einer Einschub-Nut versehene Pfosten kann wahlweise als End- Eck- oder Mittelpfosten eingesetzt werden. Es sind immer ausreichend Nut-Abdeckungen im Set dabei.

ALU-PFOSTENKAPPEN

für alle VivaView NORDSTRAND-ALU-Pfosten standardmäßig wird der Pfosten mit einer Kunststoff-Kappe geliefert. Abmessung: ca. 25 x 85 x 85 mm

Anthrazit

NSPKA Stück € **14,95**

Silber

NSPKS Stück € **14,95**

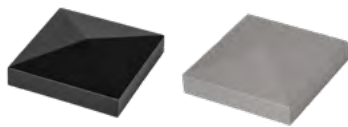

NORDSTRAND MONTAGESET

zur Montage des Alu-Universal-Halbpfosten am Stahl-Torpfosten.

Set bestehend aus:

- 10 x M6-Schrauben in anthrazit
- 1 x Metallbohrer
- 1 x Gewindeschneider

NSUHM Set € **14,95**



ALU-HALBPFOSTEN-SET

ALU-Universal-Halbpfosten-Set NORDSTRAND, Farbton: Anthrazit oder Silber, Set bestehend aus:

- 1 x ALU-Universal-Halbpfosten 30 x 79 mm
- 1 x Kunststoff-Abdeckkappe
- 1 x ALU-Bodenabstandshalter 24 x 29 x 50 mm

Anthrazit

Länge: 2000 mm
NSUHA Stück € **49,95**

Silber

Länge: 2000 mm
NSUHS Stück € **49,95**

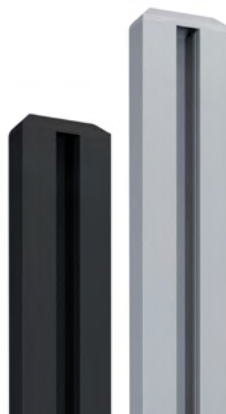

ALU-PFOSTENKAPPEN

für ALU-Universal-Halbpfosten
Abmessung: ca. 30 x 15 x 79 mm

Anthrazit

NSUH1 Stück € **14,95**

Silber

NSUH2 Stück € **14,95**



BODENANKER

für VivaView NORDSTRAND Pfosten
Verzinkt, ohne Befestigungsmaterial

NSPA Stück € **49,95**

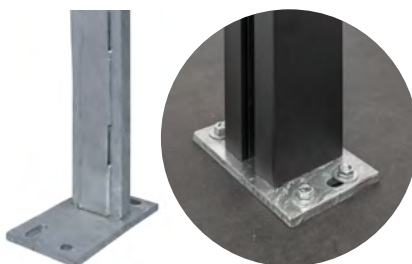

ALU-ABDECKKAPPEN

für VivaView NORDSTRAND-Bodenanker

Abmessung: ca. 35 x 101 x 161 mm

Anthrazit

NSPAA Stück € **17,95**

Silber

NSPAS Stück € **17,95**

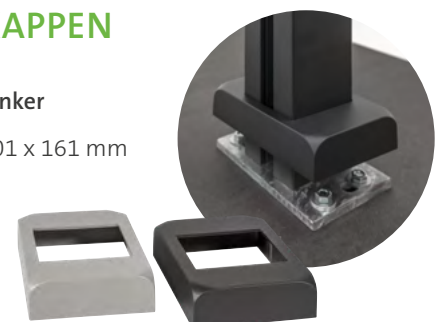



Das Leben ist zu lang
für einen kurzlebigen Zaun.

NACHHALTIGKEIT IST IHNEN WICHTIG?



DAS VIVAGARDEA®-SORTIMENT BIETET IHNEN VIELE LANGLEBIGE PRODUKTE.

Beinahe tagtäglich werden wir mit dem Klimawandel, beziehungsweise dessen Auswirkung auf die Gesellschaft und den damit verbundenen Herausforderungen, konfrontiert. Mit dem Verbau von Holz entscheiden Sie sich einen direkten Beitrag für unsere Umwelt zu leisten. Das im Holz gebundene CO₂ wird dem globalen Kohlenstoffkreislauf entzogen und langfristig in Ihrem Bauvorhaben gebunden.

VivaGardea® ist eine Marke der Enno Roggemann Gruppe. Wir sind uns der unternehmerischen Verantwortung gegenüber der Gesellschaft und den nachfolgenden Generationen bewusst. Bei der Auswahl unserer Produkte und Lieferanten bildet dieser Ansatz die Grundlage unseres Handelns. So achten wir bei der Beschaffung unserer Waren auf ökologische, ökonomische und soziale Nachhaltigkeit und fördern den nachhaltigen Umgang mit natürlichen Ressourcen.

Bereits seit 1999 sind wir FSC® und PEFC zertifiziert. Unsere langjährige Erfahrung hilft uns bei dem gezielten Einkauf und ermöglicht uns eine breite Palette an nachhaltigen Produkten anzubieten.

DAMIT SIE IMMER DEN ÜBERBLICK BEHALTEN

DIE VIVAGARDEA®-ICONS GEBEN IHNEN NÜTZLICHE HINWEISE ZU MATERIAL, STATUS UND EIGENSCHAFTEN.

Material-Icons

Sie geben an, wo Sie zusätzliche Informationen zum Material finden.

NADELHOLZ
Eigenschaften s. S. 177 + 178

WPC / BPC / GCC
Eigenschaften s. S. 181 + 182

Status-Icons

Ist ein Produkt neu oder im Sonderangebot, erkennen Sie das an den Status-Icons.

NEU neues Produkt

AKTION Sonderangebot

Icon zu den Navigator-Eigenschaften

Diese fünf Icons zeigen Eigenschaften an, die für Ihre Kaufentscheidung wichtig sein könnten. Im Terrassen-Navigator auf den folgenden Seiten werden die Produkte nach diesen Eigenschaften aufgeschlüsselt.

natürlich natürliches Material nachwachsend / aus natürlichen Rohstoffen

dauerhaft besonders dauerhaft

pflegeleicht pflegeleichtes² Produkt

Vergraut nicht vergraut nicht¹

kreativ kreative Design-Möglichkeiten

günstig günstiges Produkt „Preiseinsteiger“

Icon zu speziellen Eigenschaften

Einige Produkte haben spezielle Eigenschaften, die in Icon-Form abgebildet sind.

wartungsfrei

Leichtbau

RHOMBUS PROFIL besonderes Profil

Lieferzeit 2-3 Wochen Lieferzeit-Angabe

kreislauffähig zu 100 % mehrfach stofflich wiederverwertbar³

METALL-PFOSTEN passende Pfosten

WPC-PFOSTEN passende Pfosten

BASIC-PFOSTEN passende Pfosten

KLEMM-PFOSTEN passende Pfosten

NORDSTR.-PFOSTEN Seite 24 passende Pfosten

kürzbar kürzbar

protected geschützte Oberfläche dadurch fleckenresistenter

wetterfest wetterfest

pflegeleicht pflegeleicht

streichfrei

¹ Bei WPC/BPC/GCC Zäunen treten durch UV-Strahlung Farbreifungen auf, die nach einigen Monaten weitestgehend abgeschlossen sind. Die meisten Produkte bleichen in den ersten 6-8 Monaten etwas aus und erscheinen dadurch etwas heller.

² Pflegeleicht bedeutet nicht pflegefrei!

³ Diese Produkte sind zu 100 % mehrfach stofflich wiederverwertbar und können über Generationen im stofflichen Kreislauf gehalten werden.

SCHAUEN SIE SICH DAS AN!

ENTDECKEN SIE NOCH MEHR VIVAGARDEA® MIT DEN QR-CODES.

An einigen Stellen im Katalog finden Sie unsere QR-Code-Boxen, die Sie zu vielen zusätzlichen Online-Informationen führen, wie zum Beispiel Produkt-Videos, Montagetipps oder Pflegeanleitungen.

Einfach den Link im Browser eingeben oder den QR-Code mit Ihrer Kamera-App scannen und los geht's.



Produkt-Video:
www.vivagardea.de



SYSTEM ALU XL Weiß mit Dekorprofil TRIGON Weiß

VIVAVIEW TRAUMGARTEN SYSTEM

MODERNE WERKSTOFFE IM SYSTEM

Zäune, Gitter und Tore zum Kombinieren:
SYSTEM WPC, SYSTEM ALU und SYSTEM RHOMBUS
Zaunfelder lösen alle Breiten- und Höhenprobleme bei der Garteneinfriedung und Terrassenabgrenzung, denn Höhe und Breite der Zaunfelder sind variabel. Darüber hinaus bieten Dekorprofile, Glas, Alu und Keramik die Möglichkeit zur individuellen Gestaltung. Das Tolle: Alle Zaunfelder lassen sich beliebig zu attraktiven Zaunanlagen kombinieren.

DIE VIVAGARDEA®-AUSWAHL



SYSTEM WPC – Seite 68

SYSTEM WPC XL – S. 72



SYSTEM WPC XL – Seite 74

SYSTEM PLATINUM XL – Seite 75



SYSTEM NEO PLATINUM – Seite 78

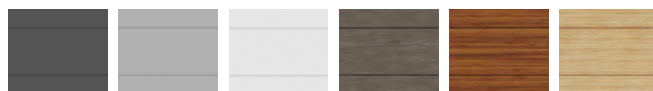

SYSTEM ALU XL – Seite 88



SYSTEM RHOMBUS – Seite 92



SYSTEM DESIGNGITTER FLOW 3D, TRIGON, LINEA – Seite 97/98



SYSTEM DESIGNGITTER GAMMA & PULS – Seite 97/98



SYSTEM BOARD – Seite 100



SYSTEM BOARD KERAMIK – Seite 103



SYSTEM GLAS – Seite 107

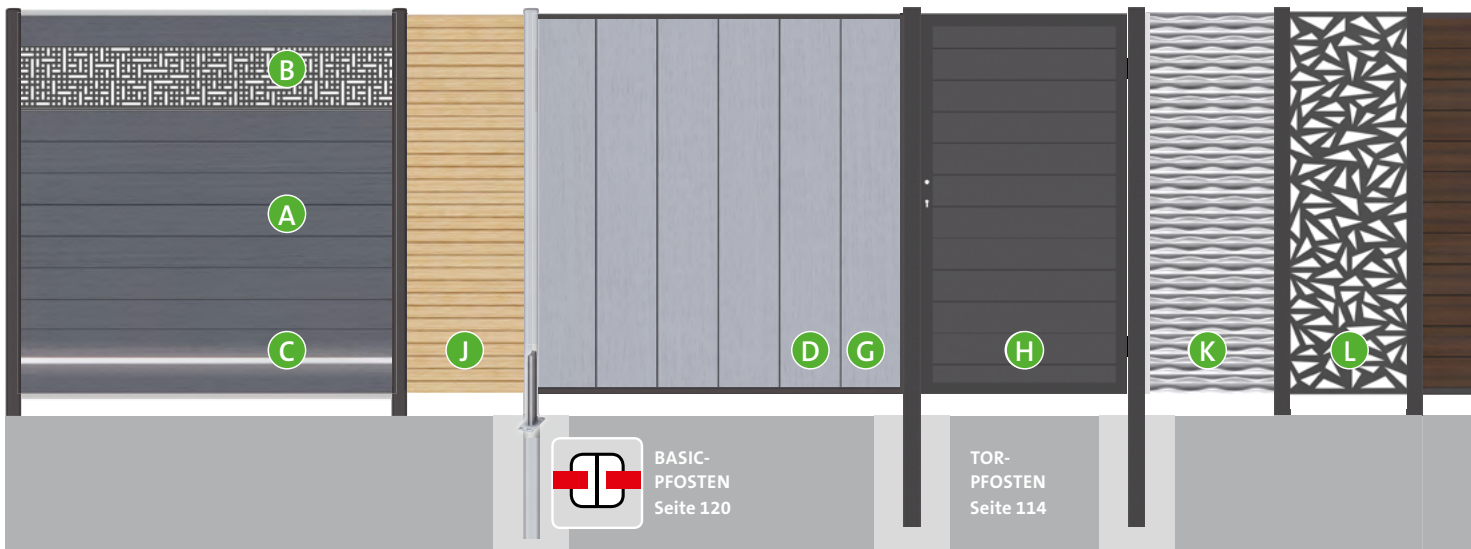

ÜBERSICHT

BAUSEITIGES ABLÄNGEN MÖGLICH

Die SYSTEM WPC, ALU und RHOMBUS Zaunfelder sind individuell kürzbar: Die Höhe variieren Sie durch die Anzahl der Profile, die Breite durch Kappen der Profile. Einzelprofile und Abschlussleisten (oben/unten) sind auch einzeln erhältlich.

LEICHTE MONTAGE: STECKSYSTEM

Die Profile der WPC, ALU und RHOMBUS Zaunfelder in die stabilen Pfosten schieben und ineinander stecken. Profil-Abschlussleisten oben und unten sorgen für Stabilität.



B ATTRAKTIVE DEKORPROFILE

Seite 82-85

Auf Wunsch ersetzen Sie einzelne WPC- oder ALU-Profile durch Dekorprofile in 15 oder 30 cm Höhe.



C LED-LICHTLEISTE

Seite 86

Die LED-Lichtleiste ist ein Gestaltungselement für SYSTEM WPC und SYSTEM ALU Zaunfelder



A SYSTEM WPC Seite 68-71

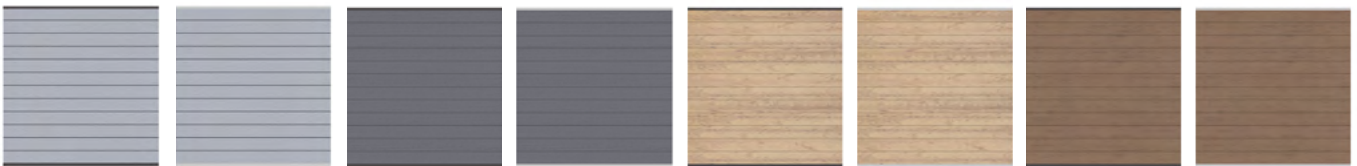

Grau/Anthrazit

Grau/Silber

Anthrazit/Anthrazit

Anthrazit/Silber

Sand/Anthrazit

Sand/Silber

Mandel/Anthrazit

Mandel/Silber

D SYSTEM WPC XL Seite 72-74

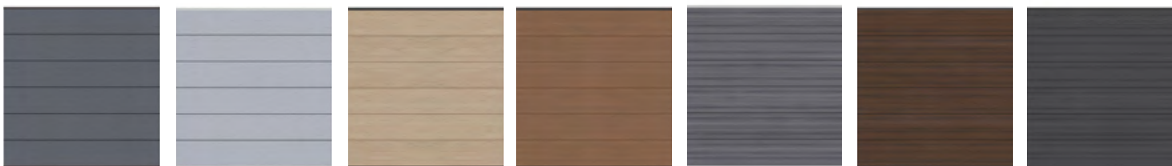

Anthrazit/Anthrazit

Grau/Silber

Sand/Anthrazit

Mandel/Anthrazit

Grau/Silber

Braun/Anthrazit

Anthrazit/Anthrazit

F SYSTEM NEO PLATINUM Seite 78-79



Anthrazit

Teak-Braun

Taupe-Grau

Lärche

E SYSTEM WPC PLATINUM XL Seite 75-77

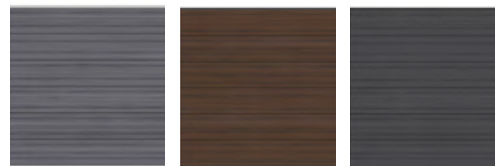

G SYS. SENKRECHT Seite 81

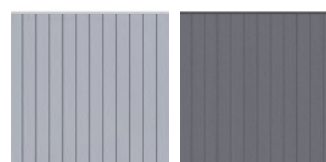

SYSTEM WPC Grau/Anthrazit



H STANDARDTORE

Seite 113-115

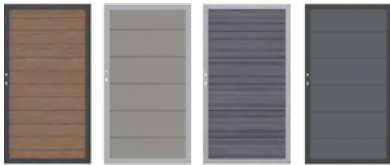

für alle SYSTEM WPC Serien sowie für SYSTEM ALU XL

EINZEL- & DOPPELTÖRE AUF MASS

Seite 116-117



für SYSTEM WPC Serien sowie für SYSTEM ALU XL, RHOMBUS, GLAS und BOARD

mit Elektroantrieb – Seite 118-119

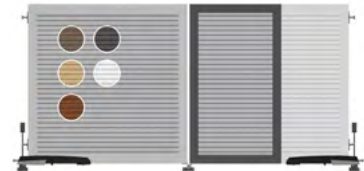

I SYSTEM ALU XL

Seite 88-91



Anthrazit

Silber

Weiß

Vintage Oak (Naturoptik) Bambus (Naturoptik)

Lärche (Naturoptik)



J SYSTEM RHOMBUS

Seite 92-95



Naturoptik
Vintage Oak Bambus

Lärche

Anthrazit Silber

Weiß

K L M N O SYSTEM DESIGNGITTER

FLOW 3D – S. 97

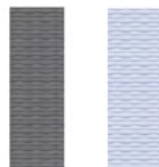

Anthrazit

Silber

TRIGON, LINEA, GAMMA & PULS – S. 97-99



Metall

Edelstahl

Edelstahl

Edelstahl

P SYSTEM BOARD

Seite 100-101



Schiefer

Titangrau

Rot

Rost

Q SYS. BOARD KERAMIK

Seite 103-105



Eiche

Darknight

Zement

R SYSTEM GLAS

Seite 107-111

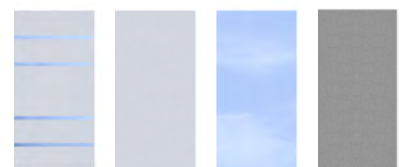

ALPHA

MATT

KLAR

TEXTA



WPC – ab Seite 67

WPC von TraumGarten besteht aus Naturfasern, Kunststoff und Additiven und hat deren typische Eigenschaften. Sie haben 3 verschiedene Werkstoffvarianten:

1. WPC Uni – ruhig im Farbton und frei von Maserungen,
2. WPC Bicolor – mit Pigmentzusätzen entstehen Farbnuancen und Maserungen im Material und
3. WPC Platinum – die coextrudierte Variante wird komplett ummantelt und ist dadurch fleckenresistenter und wasserabweisender.



CORTEN, ALUMINIUM, EDELSTAHL – ab Seite 87

Verschiedene Metalle sorgen für grenzenlose Kombinationsmöglichkeiten. Corten-Stahl in edler Rost-Optik in Verbindung mit Edelstahl-Deko-Elementen bringen spannende Kontraste in den Garten. Das Leichtmetall Aluminium pulverbeschichtet im 3D-Design kombinierbar mit alle Steckzäunen. Hier sind Ihren Gestaltungsideen keine Grenzen gesetzt.



KERAMIK – ab Seite 102

Zaunelemente aus Keramik sind aufgrund ihres speziellen Produktionsverfahrens ideal für den Einsatz im Außenbereich: frost- und hitzebeständig, kratzfest, UV- und farbbeständig, pilz- und schimmelresistent, äußerst bruchfest und dimensionsstabil. Verunreinigungen lassen sich mit mildem Reinigungsmitteln und Wasser beseitigen.



SICHERHEITSGLAS – ab Seite 106

Einscheiben-Sicherheitsglas (ESG) sorgt für winddichte & lichtdurchlässige Gestaltungsmöglichkeiten. Geben Sie Ihrer Sichtschutzanlage genau an der richtigen Stelle den „Durchblick“. Und wenn Sie nur Licht benötigen, haben Sie die Auswahl an verschiedenen satinierten Gläsern, die Sie trotzdem vor neugierigen Blicken schützen.

**Tipp**

Machen Sie es sich doch easy! Bei der Planung hilft Ihnen der WPC-Zaunplaner auf www.vivagardea.de! Der bequemste Weg zum schönen Zaun!

SYSTEM WPC PLATINUM XL grau/silber mit Dekorprofil LINEA

WPC

IHR GANZ PERSÖNLICHER SICHTSCHUTZ

Dieser variable Modulzaun für pflegeleichte Gartenideen sieht gut aus und löst alle Größenprobleme bei der Garteneinfriedung und Terrassenabgrenzung. Praktisch: Höhe und Breite sind variabel – die Zaunhöhen variieren Sie in 15- oder 30-cm-Schritten durch die beliebige Anzahl der Profilbretter, die Breite können Sie durch kappen der Bretter problemlos verringern. Die Profile haben zwei Sichtseiten mit unterschiedlichen Design-Nuten. Darüber hinaus bieten Dekorprofile aus Edelstahl, Kunst- oder Sicherheitsglas die Möglichkeit zur individuellen Gestaltung. Die Zaunfelder lassen sich auch mit Glaselementen zu attraktiven und pflegeleichten Sichtschutzanlagen kombinieren. Alle Teile sind auch einzeln erhältlich.

WPC

Eigenschaften s. S. 181 + 182

PLANEN SIE
JETZT IHREN TRAUM-
ZAUN ONLINE.
vivagardea.de



AUFBAUANLEITUNGEN UND VIDEOS ZU DEN VERSCHIEDENEN SYSTEM-ZÄUNEN FINDEN SIE HIER:



Aufbauanleitungen:
<https://www.traumgarten.de/de/aufbauanleitungen.html>



Aufbauvideos:
<https://www.traumgarten.de/de/videos.html>



Passende Tore finden
Sie auf Seite 113.

SYSTEM WPC Grau/Silber

SYSTEM WPC

STECKZAUN-SET FÜR INDIVIDUALISTEN



Set bestehend aus: Start- und Abschlussprofil ALU (Silber oder Anthrazit), 12 WPC-Steckprofile à 20 x 150* mm (Grau, Anthrazit, Sand oder Mandel) für Feldmaß von max. 178 x 184 cm (B x H)

Die Profile haben zwei unterschiedliche Sichtseiten: Eine glatte Seite und eine Seite mit Längsnut. Die Farbtöne Sand und Mandel auf Seite 70/71 sind aus WPC-Bicolor. Die Abschlüsselemente werden mit Abschlussleisten in beiden Farben Anthrazit und Silber geliefert und sind für den linken und den rechten Abschluss einsetzbar. Abmessungen 91 x 184/94 cm *Stärke x Breite

GRAU/SILBER

T2577 Stück € 269,00



GRAU/ANTHRAZIT

T2576 Stück € 269,00



Abschluss-Element

T2821 Stück € 189,00





SYSTEM WPC Anthrazit/Anthrazit mit SYSTEM GLAS ALPHA und LED-Lichtleiste

ANTHRAZIT/SILBER

T2233 Stück € 269,00



ANTHRAZIT/ANTHRAZIT

T2143 Stück € 269,00



Abschluss-Element

T2820 Stück € 189,00



PLANEN SIE
JETZT IHREN TRAUM-
ZAUN ONLINE.
vivagardea.de



Passende Tore finden
Sie auf Seite 113.

SYSTEM WPC Sand/Silber mit Dekorprofil QUATTRO

SAND/SILBER

T2234 Stück € 269,00



SAND/ANTHRAZIT

T2175 Stück € 269,00

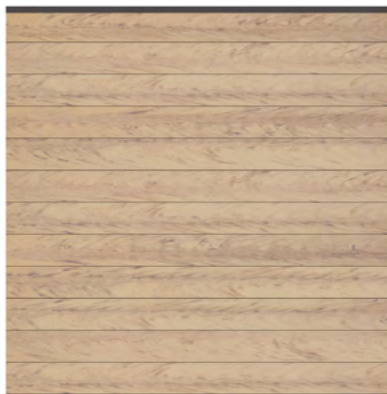

Abschluss-Element

T2823 Stück € 199,00





SYSTEM WPC Mandel/Anthrazit

MANDEL/SILBER

T2232 Stück € 269,00



MANDEL/ANTHRAZIT

T2142 Stück € 269,00

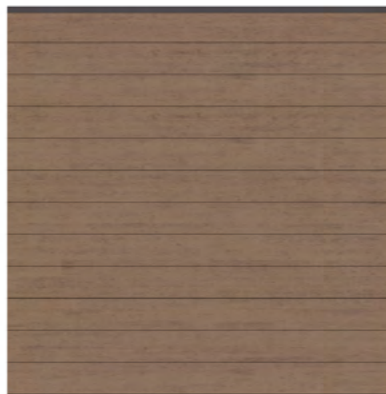

Abschluss-Element

T2822 Stück € 199,00



PLANEN SIE
JETZT IHREN TRAUM-
ZAUN ONLINE.
vivagardea.de



SYSTEM WPC XL Anthrazit/Anthrazit mit Dekorprofil und Designgitter GAMMA

SYSTEM WPC XL

STECKZAUN-SET FÜR KOMBINIERER



BASIC-
PFOSTEN
Seite 120



KLEMM-
PFOSTEN
Seite 122



kürzbar



dauerhaft



pflegeleicht



Vergraut
nicht



kreativ

Die XL-Profile sind doppelt so breit wie die „CLASSIC“ WPC-Profile. Die Fläche wirkt dadurch großzügig und angenehm ruhig. Set bestehend aus: Start- und Abschlussprofil ALU, 6 WPC-Steckprofile à 20 x 300* mm, Ausführung Anthrazit/Anthrazit oder Grau/Silber, für Feldmaß von max. 178 x 184 cm (B x H)

Die Abschlusselemente sind für den linken und den rechten Abschluss einsetzbar. Abmessungen 91 x 184/94 cm **Stärke x Breite*

ANTHRAZIT/ANTHRAZIT

T2594 Stück € 269,00

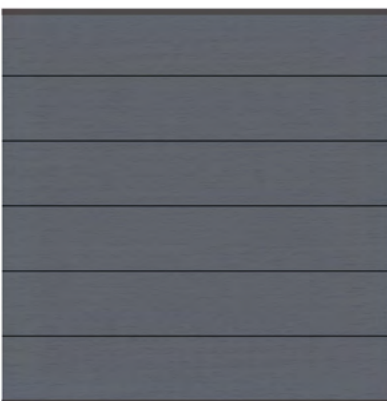

Abschluss-Element

T2824 Stück € 189,00





SYSTEM WPC XL Grau/Silber und Dekorprofil OMEGA

GRAU/SILBER

T2590 Stück € 269,00



Abschluss-Element

T2825 Stück € 189,00



WPC
Eigenschaften s. S. 181+182

PLANEN SIE
JETZT IHREN TRAUM-
ZAUN ONLINE.
vivagardea.de



SYSTEM WPC XL Sand/Anthrazit

SAND/ANTHRAZIT

T3740 Stück € 269,00

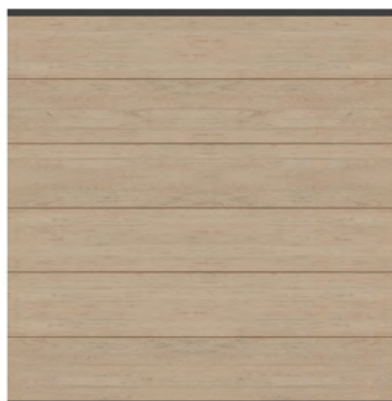
**Abschluss-Element**

T3741 Stück € 189,00

**MANDEL/ANTHRAZIT**

T3745 Stück € 269,00

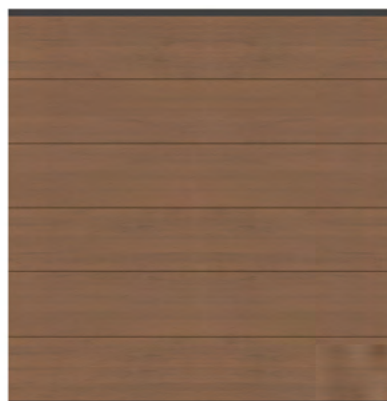
**Abschluss-Element**

T3746 Stück € 189,00

**NEU**

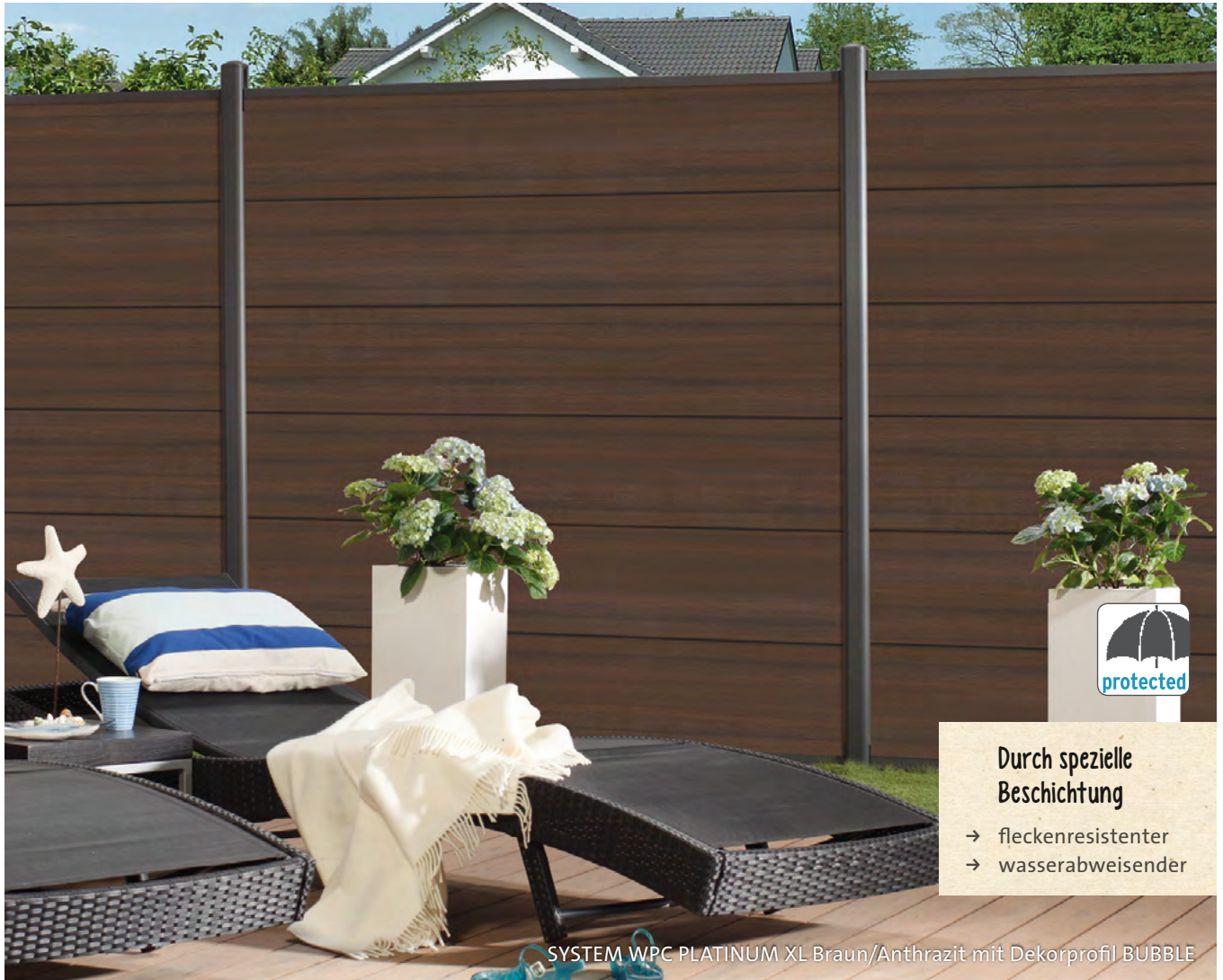

Durch spezielle Beschichtung
 → fleckenresistenter
 → wasserabweisender

SYSTEM WPC PLATINUM XL Braun/Anthrazit mit Dekorprofil BUBBLE

SYSTEM WPC PLATINUM XL

STECKZAUN-SET FÜR ALLE FREUNDE DER PFLEGELEICHTIGKEIT

Die Profile sind durch eine zusätzliche Ummantelung fleckenresistenter und wasserabweisender als herkömmliche WPC-Profile.

 BASIC-PFOSTEN Seite 120	 KLEMM-PFOSTEN Seite 122	 kürzbar
 dauerhaft	 pflegeleicht	 Vergraut nicht
		 kreativ

Set bestehend aus: Start- und Abschlussprofil ALU, 6 WPC-Steckprofile à 20 x 300* mm, Ausführung Grau/Silber oder Braun/Anthrazit, für Feldmaß von max. 178 x 184 cm (B x H).

Die Abschlusselemente sind für den linken und den rechten Abschluss einsetzbar. Abmessungen 91 x 184/94 cm *Stärke x Breite

BRAUN/ANTHRAZIT

T2634 Stück € 329,00

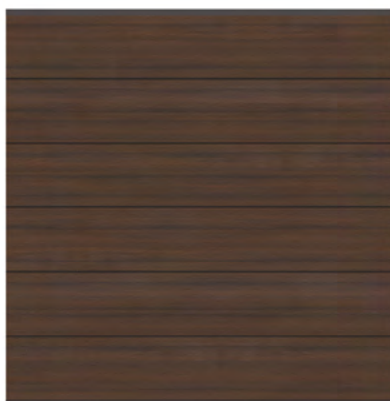

Abschluss-Element

T2829 Stück € 219,00



PLANEN SIE
 JETZT IHREN TRAUM-
 ZAUN ONLINE.
vivagardea.de



Passende Tore finden
Sie auf Seite 115

SYSTEM WPC PLATINUM XL Grau/Silber Mit Sicherheitsglas DELTA

GRAU/SILBER

T2630 Stück € 329,00



Abschluss-Element

T2828 Stück € 219,00



WPC

Eigenschaften s. S. 181+182



SYSTEM WPC PLATINUM XL Anthrazit/Anthrazit und Designgitter FLOW 3D Anthrazit

ANTHRAZIT/ANTHRAZIT

T3705 Stück € 329,00

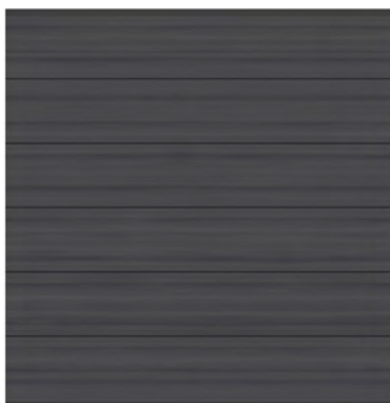

Abschluss-Element

T3706 Stück € 219,00





SYSTEM NEO PLATINUM AUS WPC

DIE SYSTEM FAMILIE WÄCHST WEITER:

Ab sofort können Sie weitere moderne Zaunvarianten aus co-extrudiertem WPC ordern.

Sie können bei den neuen Zaun-Sets NEO PLATINUM zwischen vier verschiedenen Farbvarianten wählen, wobei alle Zaunsets (=12 Einzelprofile) mit den Anfangs- und Abschlussleisten im Farbton Anthrazit im Lieferumfang ausgestattet sind. Abgerundet wird das Programm mit den Anschluss-Elementen, den Standard-Toren und den Einzelprofilen für die individuellen Zaunideen. Feldmaße von max. 178 x 184 cm (B x H) = max. lichte Weite zwischen den Pfosten von 174 cm.



NEO PLATINUM ANTHRAZIT

T3715 Stück € 329,00

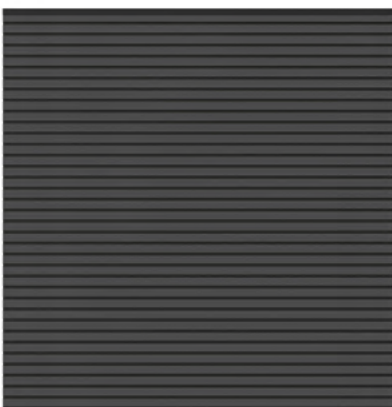

Abschluss-Element

T3716 Stück € 219,00



PLANEN SIE
JETZT IHREN TRAUM-
ZAUN ONLINE.
vivagardea.de

NEO PLATINUM TEAK-BRAUN

T3720 Stück € 329,00



Abschluss-Element

T3721 Stück € 219,00



NEO PLATINUM TAUPE-GRAU

T3725 Stück € 329,00



Abschluss-Element

T3726 Stück € 219,00



NEO PLATINUM LÄRCHHE

T3730 Stück € 329,00



Abschluss-Element

T3731 Stück € 219,00



GANZ NACH SYSTEM

EINZELTEILE ZUR INDIVIDUELLEN ERGÄNZUNG

Gestalten Sie Ihren ganz persönlichen Sichtschutz im Selbstaufbau mit Einzelprofilen aus WPC. Sie haben Wunschmaße? Die WPC Einzelprofile und Dekorprofile aus Metall oder Kunstglas lassen sich in der Länge, die Pfosten in der Höhe bauseits auf Ihr Wunschmaß kürzen.

SYSTEM WPC ANTHRAZIT

T2149 Stück € 24,95



SYSTEM WPC GRAU

T2582 Stück € 24,95

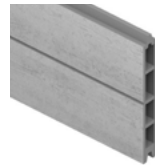

SYSTEM WPC SAND

T2176 Stück € 27,95



SYSTEM WPC MANDEL

T2148 Stück € 27,95



SYSTEM WPC XL ANTHRAZIT

T2597 Stück € 48,95

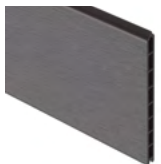

SYSTEM WPC XL GRAU

T2593 Stück € 48,95

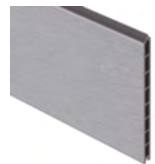

SYSTEM WPC XL SAND

T3743 Stück € 48,95



SYSTEM WPC XL MANDEL

T3748 Stück € 48,95



SYSTEM WPC PLATINUM XL GRAU

T2633 Stück € 56,95

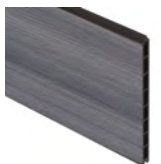

SYSTEM WPC PLATINUM XL BRAUN

T2637 Stück € 56,95



SYSTEM WPC PLATINUM XL ANTHRAZIT

T3708 Stück € 56,95

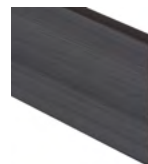

SYSTEM NEO PLATINUM ANTHRAZIT

T3718 Stück € 31,95

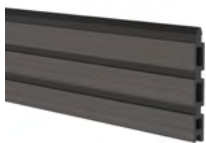

SYSTEM NEO PLATINUM TEAK-BRAUN

T3723 Stück € 31,95



SYSTEM NEO PLATINUM TAUPE-GRAU

T3728 Stück € 31,95



SYSTEM NEO PLATINUM LÄRCHE

T3733 Stück € 31,95



SYSTEM DESIGN-PROFIL

passendes Zwischenprofil zum individuellen Designen
Länge 179 cm

Alu/Anthrazit

T2273 Stück € 23,95

Alu/Silber

T2275 Stück € 23,95



EINZELPROFIL ALU-ABSCHLUSSLEISTEN

Unteres Startprofil, L 179 cm

T2275 silber Stück € 23,95

T2273 anthrazit Stück € 23,95

Oberes Endprofil, L 173,5 cm

T2274 silber Stück € 23,95

T2272 anthrazit Stück € 23,95

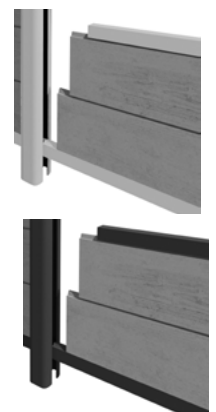



SYSTEM WPC Anthrazit/Silber senkrecht verbaut

SYSTEM SENKRECHTVERBAU

SYSTEM SENKRECHTADAPTER

Für den vertikalen Einbau der System WPC/ALU-Profile am SYSTEM BASIC Pfosten oder am SYSTEM Klemmpfosten:
Ein SYSTEM Senkrecht-Adapter 2er-Set oben und unten in gleicher Höhe.

PLANEN SIE
JETZT IHREN TRAUM-
ZAUN ONLINE.
vivagardea.de

SENKRECHT-ADAPTER 2ER-SET (2) – SILBER

T2774 Stück € 74,95

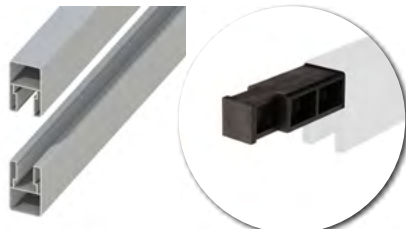

SENKRECHT-ADAPTER 2ER-SET (2) – ANTHRAZIT

T2775 Stück € 74,95

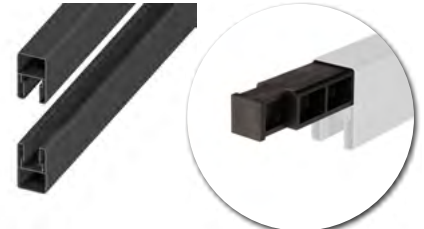



SYSTEM Dekorprofil OMEGA mit SYSTEM ALU XL Lärche

SYSTEM DEKORPROFILE

DIE ATTRAKTIVE ERGÄNZUNG

Auf Wunsch ersetzen Sie einzelne WPC- oder ALU-Profile durch Dekorprofile aus Edelstahl, Metall, Sicherheits- oder Kunstglas in 150 oder 300 mm Höhe. Dekorprofile ersetzen ein (150 mm) oder zwei (300 mm) Zaun-Profile.

Für WPC XL und PLATINUM XL Zaunfelder immer die 30 cm hohen Dekorprofile wählen! Edelstahl-, Metall- und Kunstglas-Dekorprofile sind in der Breite kürzbar. Glatte Oberflächen ermöglichen eine leichte und schnelle Reinigung.

METALL/QUATTRO

beschichtet in Anthrazit,
inkl. Dekorprofil-Adapter

150 mm

T3294

Stück € 74,95

300 mm

T3295

Stück € 114,95



METALL/OMEGA

beschichtet in Anthrazit,
inkl. Dekorprofil-Adapter

150 mm

T2433

Stück € 74,95

300 mm

T2434

Stück € 114,95





SYSTEM Dekorprofil TRIGON Weiß mit SYSTEM ALU XL Weiß

METALL / TRIGON

beschichtet in Anthrazit,
inkl. Dekorprofil-Adapter

150 mm

T3292

Stück € 74,95

300 mm

T3293

Stück € 114,95

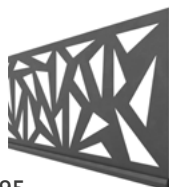

METALL / TRIGON

beschichtet in Weiß,
inkl. Dekorprofil-Adapter

150 mm

T3990

Stück € 74,95

300 mm

T3991

Stück € 114,95





SYSTEM Dekorprofil LINEA mit SYSTEM WPC Sand/ Silber

EDELSTAHL / LINEA

inkl. Dekorprofil-Adapter

150 mm

T3298

Stück € 74,95

300 mm

T3299

Stück € 114,95



EDELSTAHL / PULS

inkl. Dekorprofil-Adapter

150 mm

T3296

Stück € 74,95

300 mm

T3297

Stück € 114,95



EDELSTAHL / BUBBLE

inkl. Dekorprofil-Adapter

150 mm

T2431

Stück € 74,95

300 mm

T2432

Stück € 114,95



EDELSTAHL / GAMMA

inkl. Dekorprofil-Adapter

150 mm

T2317

Stück € 74,95

300 mm

T2318

Stück € 114,95





SICHERHEITSGLAS / THETA

inkl. Dekorprofil-Adapter, nicht kürzbar

150 mm

T2321

Stück € 74,95

300 mm

T2322

Stück € 114,95



Alle SYSTEM Dekorprofile sind jetzt auch mit den SYSTEM METALL RHOMBUS-Elementen ab Seite 92 kombinierbar.

KUNSTGLAS MATT

inkl. Dekorprofil-Adapter

150 mm

T2435

Stück € 74,95

300 mm

T2436

Stück € 114,95

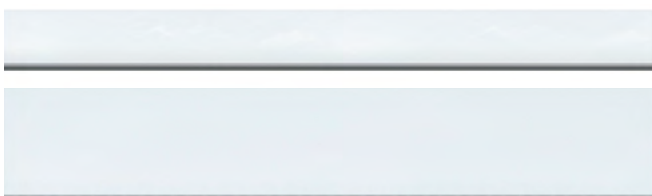

SICHERHEITSGLAS / DELTA

inkl. Dekorprofil-Adapter, nicht kürzbar

150 mm

T2319

Stück € 74,95

300 mm

T2320

Stück € 114,95

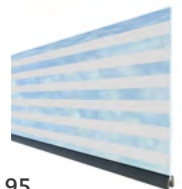



SYSTEM GLAS ALPHA mit SYSTEM WPC Grau und LED-Lichtleiste

LED-LICHTLEISTE SYSTEM

STILVOLLE BELEUCHTUNG AM ABEND.

Ambiente-Licht für alle SYSTEM-WPC und ALU Zaunfeld-Sets

SYSTEM DESIGN-PROFIL

passendes Design-Profil zum Höhenausgleich, Länge: 179 cm

Alu/Anthrazit

T2273 Stück € 23,95

Alu/Silber

T2275 Stück € 23,95



LED-LICHTLEISTE

Kunststoff, 3 x 2 cm, Länge ca. 179 cm kürzbar, weiß mit LED-Lichtstreifen, ohne Trafo, inkl. Anschlusskabel 20 cm und Verbindungskabel 200 cm mit Connector, Farbtemperatur 3.000 Kelvin, nicht dimmbar

T3819 Stück € 137,95

ABBLENDLEISTE

für eine blendfreie Nachbarseite, Länge: 179 cm, Edelstahl

T0346 Stück € 20,95



Nachbarseite blendfrei mit der Edelstahl-Abblendleiste

TRAFO BIS 3 LICHTLEISTEN

230 V > 24 V, 36 W

T3827 Stück € 34,95

TRAFO BIS 15 LICHTLEISTEN

230 V > 24 V, 150 W

T3820 Stück € 89,95

SYSTEM LIGHT SMART CONTROL

3-teiliges Set inkl. Bewegungsmelder, Fernbedienung und Sensor. Lichtleisten sind damit dimmbar, mit Timer

T3834 Stück € 109,95

NEU

BASISKABEL

Das Basiskabel wird zur Verbindung oder Verlängerung verwendet. Offene Enden des Kabels müssen nach der Installation wieder mit den Endkappen versehen werden.

T3821 Basiskabel mit Endkappen

Schwarz, 10 m, 300V, max. 10A

Rolle € 33,95

T3822 Basiskabel mit Endkappen

Schwarz, 30 m, 300V, max. 10A

Rolle € 84,95

T3823 SPLITTER FÜR BASISKABEL

Für Abzweig oder Verlängerung, max. 24V Gleichspannung, max. 6,25 A Belastung

Stück € 8,95



SYSTEM RHOMBUS Silber mit Lärche (Holzoptik)

METALL

VON ALUMINIUM BIS CORTEN-STAHL

Zaunmodule aus modernen Materialien für den Garten und die Terrasse. Kombinieren Sie nach Ihren Vorstellungen. Wählen Sie aus einem einzigartigen Sortiment. Metall-Zäune von TraumGarten für den Traumgarten sind wetterbeständig und pflegeleicht – aber nicht pflegefrei! Bitte beachten Sie immer auch unsere speziellen Materialinformationen.

CORTEN / ALU / EDELSTAHL

Eigenschaften ab S. 183



Besonders elegant mit der
Edelstahl-Ummantelung für
Klemmpfosten (S. 122)!

SYSTEM ALU XL Silber mit SYSTEM GLAS ALPHA

SYSTEM ALU XL

DER ELEGANTE, PFLEGELEICHTE
SICHTSCHUTZ

Zaunfeld-Sets bestehend aus:

6 ausgeschäumten Aluminium-Einzelprofilen pulverbeschichtet (20 x 300* mm),
Profil-Abschlussleisten (oben/unten) aus Aluminium in jeweiliger Farbe (einfarbig),
für Feldmaß von max. 178 x 184 cm (B x H).

*Stärke x Breite



BASIC-
PFOSTEN
Seite 120



KLEMM-
PFOSTEN
Seite 122



kürzbar



dauerhaft



pflegeleicht



Vergraut
nicht



kreativ

Vorteile Alu XL

- hohe Stabilität, niedriges Gewicht
- pulverbeschichtet
- besonders pflegeleicht
- sehr dauerhaft

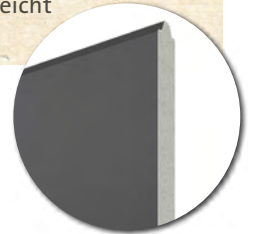

ANTHRAZIT

T3918 Stück € 549,00

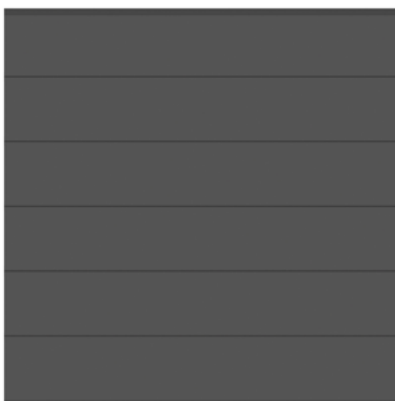

SILBER

T3919 Stück € 549,00

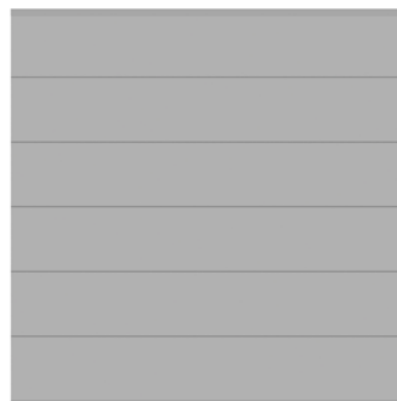



SYSTEM ALU XL Vintage Oak mit Dekorgitter PULS

WEISS

T3920 Stück € 549,00



VINTAGE OAK (Natueroptik)

T3922 Stück € 599,00

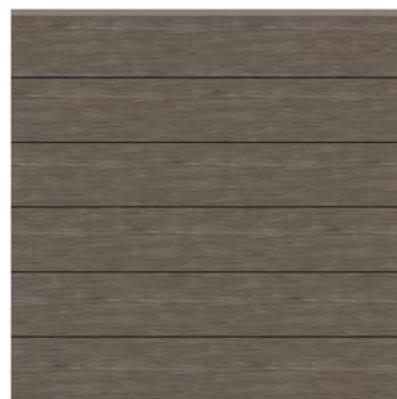



SYSTEM ALU XL Lärche mit Dekorprofil OMEGA

BAMBUS (Naturopatik)

T3923 Stück € 599,00

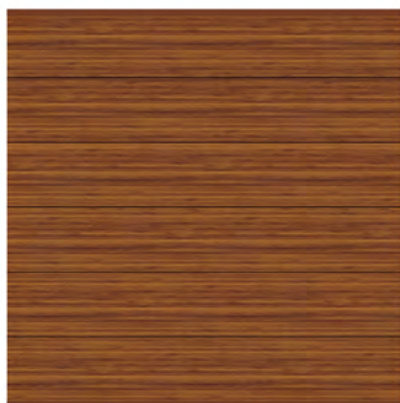
**LÄRCH** (Naturopatik)

T3921 Stück € 599,00





SYSTEM ALU XL Bambus mit Dekorprofil PULS und Designgitter FLOW 3D Silber

SYSTEM ALU XL EINZELPROFILE

INDIVIDUELL ERWEITERN

Mit den Einzelprofilen bauen Sie Zäune auf Wunschmaß!
 Breite: Profil auf Wunschmaß kappen, Höhe: Profil-Anzahl. Bei Selbstbau-Elementen die Profil-Abschlussleisten nicht vergessen (Seite 80).
 Maße: Stärke 20 mm, Höhe 300 mm, Länge 178,5 cm

Passende Standardtore, Tore auf Maß und Tore mit Elektro-Antrieb finden Sie ab Seite 116.

ANTHRAZIT

T3924 Stück € 89,95



SILBER

T3925 Stück € 89,95



WEISS

T3926 Stück € 89,95



VINT. OAK (Naturopatik)

T3928 Stück € 99,95



BAMBUS (Naturopatik)

T3929 Stück € 99,95



LÄRCHE (Naturopatik)

T3927 Stück € 99,95



EINZELPROFIL ALU-ABSCHLUSSLEISTEN

Unteres Startprofil, L 179 cm

T2275 silber Stück € 23,95

T2273 anthrazit Stück € 23,95

Oberes Endprofil, L 173,5 cm

T2274 silber Stück € 23,95

T2272 anthrazit Stück € 23,95

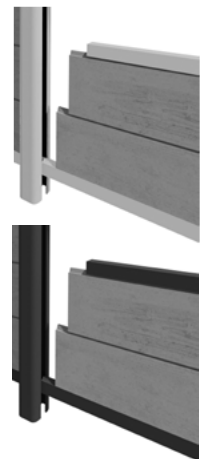

SYSTEM DESIGN-PROFIL

passendes Zwischenprofil zum individuellen Designen
 Länge 179 cm

Alu/Anthrazit

T2273 Stück € 23,95

Alu/Silber

T2275 Stück € 23,95



Noch mehr Gestaltungsmöglichkeiten haben Sie mit den Dekor-Profilen ab Seite 82 und der LED-Lichtleiste auf Seite 86.



SYSTEM RHOMBUS Vintage Oak

SYSTEM RHOMBUS

METALLZAUN

Die Rhombus-Profile sind aus Aluminium pulverbeschichtet und zusätzlich ausgeschäumt. Dadurch weisen sie eine höhere Stabilität auf und können sich im Vergleich zu Profilen aus Echtholz kaum verziehen. RHOMBUS erlaubt eine leichte Einsicht, bietet dennoch ausreichenden Sichtschutz durch 30 Einzelprofile je Zaunfeld. Die Elemente sind in Höhe und Breite variabel. Die Höhe variiert durch die Anzahl der Profile, die Breite durch bauseitiges Ablängen.



BASIC-
PFOSTEN
Seite 120



KLEMM-
PFOSTEN
Seite 122



dauerhaft



pflegeleicht



Vergraut
nicht



kreativ



Das Rhombus-Profil



SYSTEM RHOMBUS Bambus mit SYSTEM GLAS TEXTA



VINTAGE OAK (Natueroptik)

BAMBUS (Natueroptik)

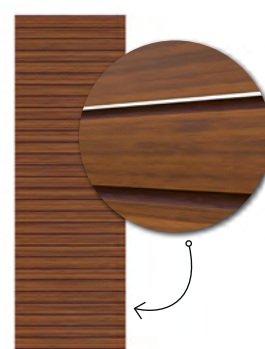
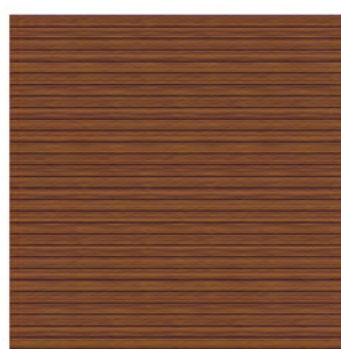
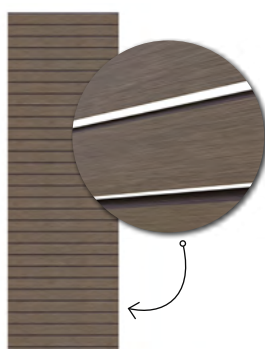

180 x 180 cm
T2955 Stück € 439,00

60 x 180 cm
T2956 Stück € 154,00

180 x 180 cm
T2937 Stück € 439,00

60 x 180 cm
T2938 Stück € 154,00

SYSTEM RHOMBUS JETZT AUCH MIT LED-LICHTLEISTEN

NEU

Im Bereich der „Steckzäune“ gibt es die LED-Lichtleiste schon seit vielen Jahren.

Mit den neuen Lichtleisten für die Rhombus-Profile liefern wir Ihnen auch für diese Zäune die passende Ergänzung für ein angenehmes Ambientelicht mit 100 lm Lichtstärke für Ihren Garten.

T3829 Anthrazit
T3831 Silber
T3830 Lärche

T3833 Weiß
T3829 Bambus
T3832 Vintage Oak



Profile mit Lichtleisten ca. 179 cm lang
Stück € 94,95

Das erforderliche Zubehör finden Sie auf der Seite 86.





SYSTEM RHOMBUS Lärche mit SYSTEM Glas Matt

LÄRCHE (Natueroptik)



180 x 180 cm
T2946 Stück € 439,00

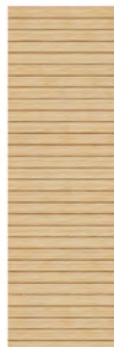

60 x 180 cm
T2947 Stück € 154,00

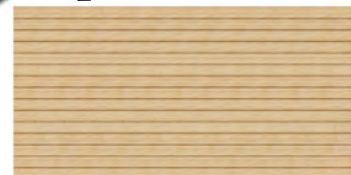
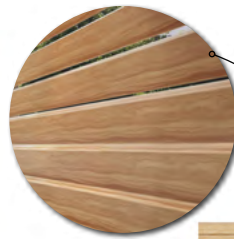

180 x 90 cm
T2687 Stück € 219,00

ANTHRAZIT

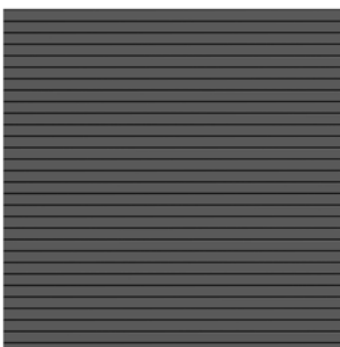

180 x 180 cm
T2647 Stück € 379,00



60 x 180 cm
T2648 Stück € 139,00

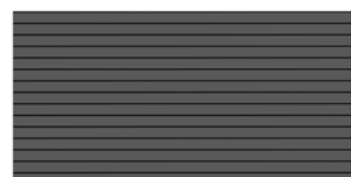

180 x 90 cm
T2686 Stück € 189,00



SILBER

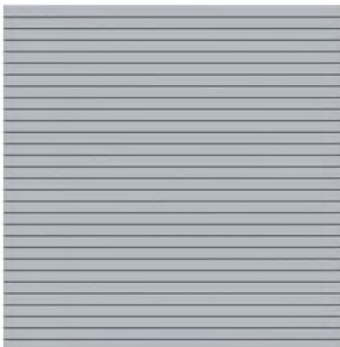

180 x 180 cm
T2645 Stück € 379,00



60 x 180 cm
T2646 Stück € 139,00

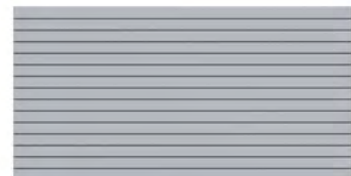

180 x 90 cm
T2685 Stück € 189,00

WEISS



180 x 180 cm
T2951 Stück € 379,00



60 x 180 cm
T2952 Stück € 139,00



Jetzt noch mehr Gestaltungsmöglichkeiten mit den Dekorprofilen ab Seite 82.

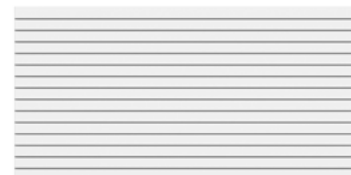

180 x 90 cm
T2953 Stück € 189,00



SYSTEM RHOMBUS Silber und Lärche Einzelprofile



SYSTEM RHOMBUS Weiß mit Dekorprofil TRIGON Weiß

SYSTEM RHOMBUS EINZELPROFILE



FÜR INDIVIDUELLE ABMESSUNGEN & DESIGNS

Mit Einzelprofilen bauen Sie Zäune auf Wunschmaß! Durch die Anordnung farblich unterschiedlicher Profile gestalten Sie Ihr individuelles Design. Bzgl. zusätzlicher Profilträger und Einbauhöhen sprechen Sie Ihren Fachhandelspartner an.

EINZELPROFIL, 6 x 2

2er-Set, Länge 179 cm

Anthrazit
T2962 Stück € 29,95

Silber
T2961 Stück € 29,95

Weiß
T2960 Stück € 29,95

Lärche (Natueroptik)
T2963 Stück € 36,49

Bambus (Natueroptik)
T2941 Stück € 36,49

Vintage Oak (Natueroptik)
T2959 Stück € 36,49

SYSTEM RHOMBUS & DEKORPROFILE

NEUE KOMBINATIONSMÖGLICHKEITEN

Ab sofort können Sie auch System Rhombus Metallzäune mit den kreativen Dekorprofilen nach Lust und Laune kombinieren. Das neu entwickelte Adapter-Set macht es möglich. Es gehört automatisch zum Lieferumfang dazu und muss nicht extra bestellt werden.



Montage-Anleitung:
[https://www.vivagardea.de/
serviceleistungen/servicebereich](https://www.vivagardea.de/serviceleistungen/servicebereich)

Alle passenden Dekorprofile finden Sie ab Seite 82.



FLOW 3D-DESIGN Anthrazit mit SYS. PLATINUM XL Anthrazit



FLOW 3D-DESIGN Silber Detail

FLOW 3D-DESIGN

SYSTEM DESIGNGITTER

Das Metall-Element überzeugt durch ein modernes Design mit zwei unterschiedlichen Seiten. Eine Seite konvex gewölbt, die andere Seite konkav gewölbt. Pulverbeschichtet und als Gitter mit gelochter Oberfläche gearbeitet.



BASIC-PFOSTEN
Seite 120



KLEMM-PFOSTEN
Seite 122



dauerhaft



pflegeleicht



Vergraut nicht



kreativ

CORTEN / ALU / EDELSTAHL
Eigenschaften ab S. 183

FLOW 3D-DESIGN

Gitter gelocht, 60 x 180 cm, Anthrazit

T2742 Stück € 194,00

Silber

T2745 Stück € 194,00

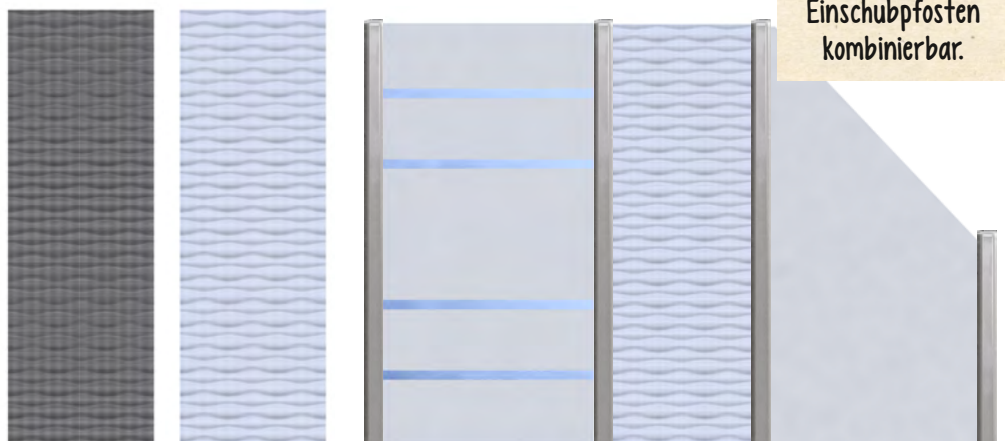

Auch mit SYSTEM WPC und Einschubpfosten kombinierbar.

Montagebeispiel FLOW in Kombination mit System Glas



SYSTEM Designgitter TRIGON mit SYSTEM WPC XL Anthrazit



SYSTEM Designgitter LINEA mit SYSTEM KERAMIK Eiche

TRIGON & LINEA

SYSTEM DESIGNGITTER

Kombinationsgitter für alle SYSTEM-Zäune. Aus pulverbeschichtetem Metall in Anthrazit oder aus Edelstahl. Alle Designgitter inkl. Klemmleisten für den Einsatz an den SYSTEM-Pfosten. Die Montage an den SYSTEM-Eckpfosten ist nicht möglich. Lieferung inkl. Klemmleisten zur Montage.



BASIC-PFOSTEN
Seite 120



KLEMM-PFOSTEN
Seite 122



dauerhaft



pflegeleicht



Vergraut nicht

kreativ

SYSTEM GITTER TRIGON

inklusive Befestigungsleisten,
60 x 180 cm, Metall, beschichtet in Anthrazit
T2835 Stück € 329,00

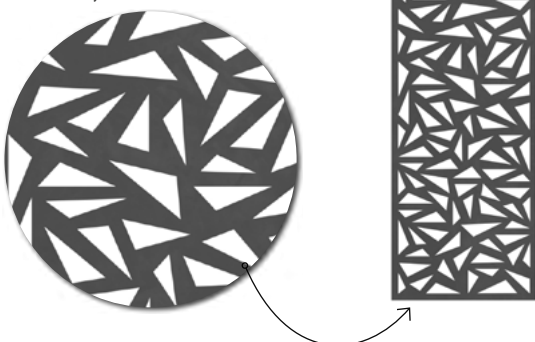

SYSTEM GITTER LINEA

inklusive Befestigungsleisten,
60 x 180 cm, Edelstahl
T2834 Stück € 329,00

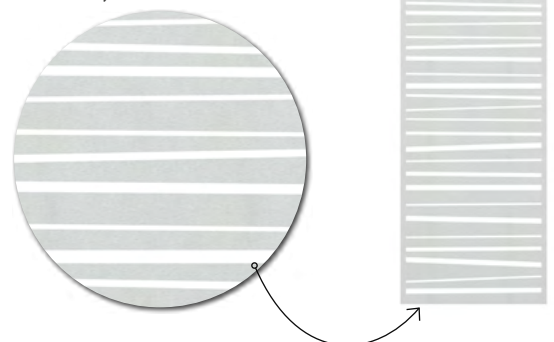



Designgitter GAMMA mit SYSTEM WPC XL Anthrazit

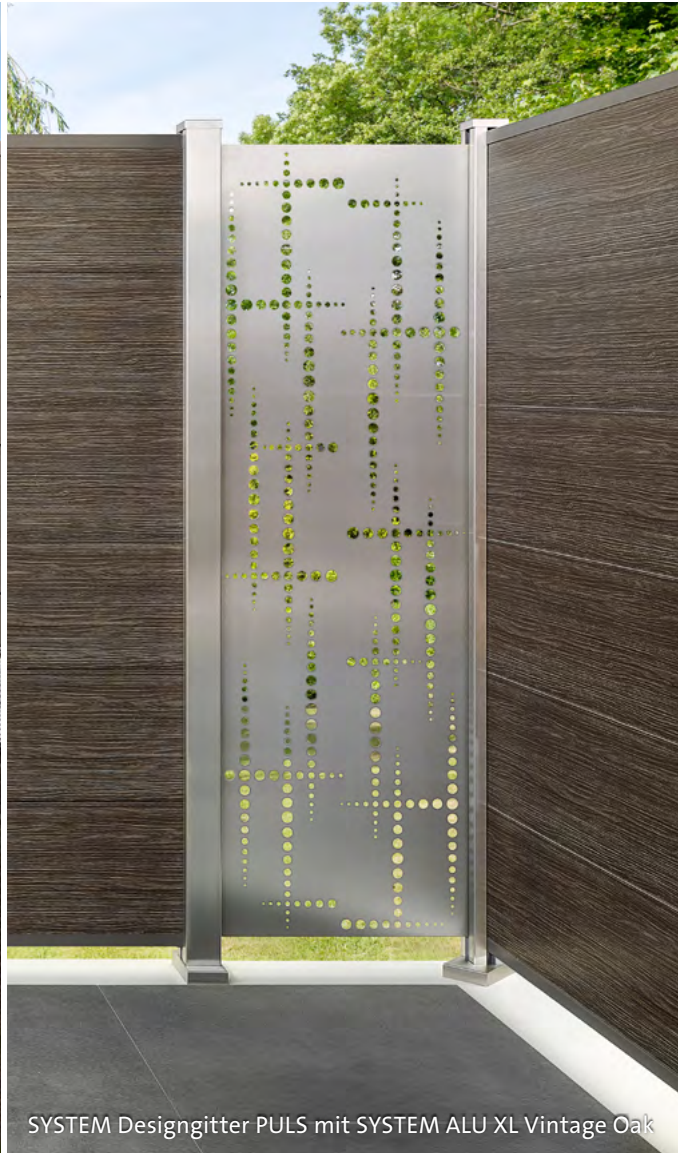

SYSTEM Designgitter PULS mit SYSTEM ALU XL Vintage Oak

GAMMA & PULS

SYSTEM DESIGNGITTER

Kombinationsgitter aus Edelstahl für alle SYSTEM-Zäune. Alle Designgitter inkl. Klemmleisten für den Einsatz an den SYSTEM-Pfosten. Die Montage an den SYSTEM-Eckpfosten ist nicht möglich. Lieferung inkl. Klemmleisten zur Montage.



BASIC-PFOSTEN
Seite 120



KLEMM-PFOSTEN
Seite 122



dauerhaft



pflegeleicht



Vergraut nicht

kreativ

PLANEN SIE
JETZT IHREN TRAUM-
ZAUN ONLINE.
vivagardea.de

CORTEN / ALU / EDELSTAHL
Eigenschaften ab S. 183

SYSTEM GITTER GAMMA

inklusive Befestigungsleisten,
60 x 180 cm, Edelstahl
T2569 Stück € 329,00

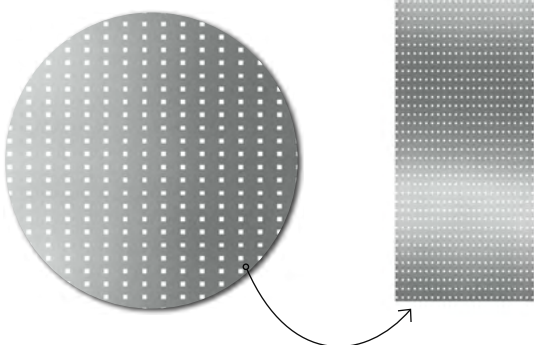

SYSTEM GITTER PULS

inklusive Befestigungsleisten,
60 x 180 cm, Edelstahl
T2833 Stück € 329,00

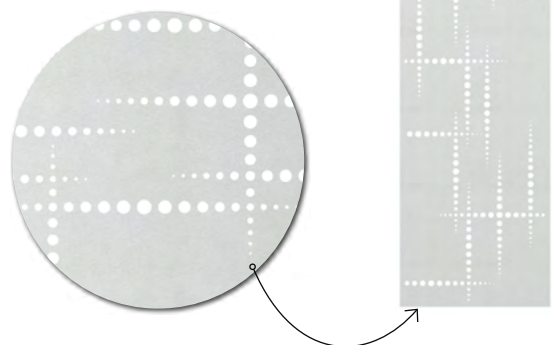



SYSTEM BOARD Schiefer

SYSTEM BOARD

MINIMALISTISCHE OPTIK UND FLEXIBEL EINSETZBAR

Zaunfelder bestehend aus 6 mm starkem, farbigen Aluminium-Verbundplatten (ACP) oder Corten-Stahl. Sie sind sehr stabil, wetterbeständig sowie bruch- und schlagfest. BOARD „ACP“ Elemente inklusive Dichtungsprofilen aus Gummi zur Befestigung im SYSTEM Klemmpfosten (Seite 122).

-  **KLEMM-PFOSTEN**
Seite 122
-  **dauerhaft**
-  **pflegerleicht**
-  **Vergraut nicht**
-  **kreativ**

CORTEN / ALU / EDELSTAHL
Eigenschaften ab S. 183

SCHIEFER



90 x 180/90 cm
T2728 Stück € 139,00

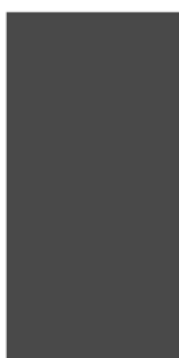

90 x 180 cm
T2727 Stück € 129,00



120 x 180 cm
T2726 Stück € 179,00

PLANEN SIE
JETZT IHREN
TRAUMZAUN
ONLINE.
vivagardea.de

Abverkauf
in 2025 –
Nur solange der
Vorrat reicht!

Auf Anfrage sind auch
passende Tore auf
Maßbreite lieferbar.

ROT



90 x 180/90 cm
T2734 Stück € 169,00



90 x 180 cm
T2733 Stück € 169,00



120 x 180 cm
T2732 Stück € 199,00

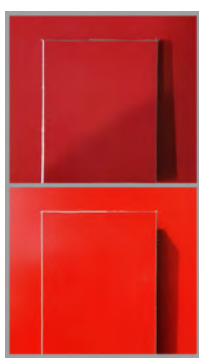

Farbeindruck bei Schatten
und Sonnenlicht



SYSTEM BOARD Titangrau mit Designgitter TRIGON

TITANGRAU



90 x 180/90 cm
T2722 Stück € 139,00

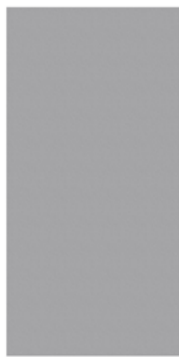

90 x 180 cm
T2721 Stück € 129,00

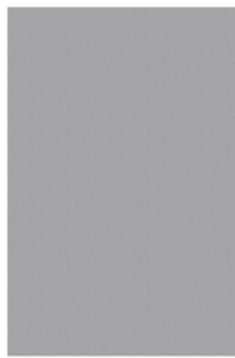

120 x 180 cm
T2720 Stück € 179,00

ROST / CORTEN-STAHL



90 x 180/90 cm links
T2767 Stück € 249,00



90 x 180 cm
T2766 Stück € 249,00



90 x 180/90 cm rechts
T2770 Stück € 249,00

Abverkauf
in 2025 –
Nur solange der
Vorrat reicht!

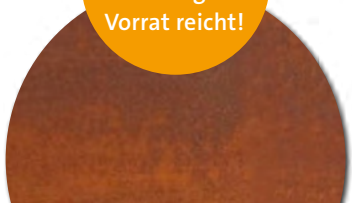

**Materialhinweis
Corten-Stahl**

Elemente werden als walzblankes Stahlblech geliefert. Je nach Intensität und Dauer der Bewitterung entsteht dann nach dem Einbau die gewünschte Rost-Patina. Dieser witterungsbeständige Edelstahl konserviert die Oberfläche und schützt das Material vor Zersetzung. Corten-Stahl ist 1,5 mm stark und wird seitlich auf 6mm gebördelt geliefert! Bitte beachten Sie: Durch Witterungseinflüsse lösen sich Rostpartikel von der Oberfläche und lagern sich deutlich sichtbar am Boden ab. Bitte unbedingt bei der Planung berücksichtigen!



SYSTEM KERAMIK Darknight mit SYSTEM RHOMBUS Silber

KERAMIK

DAS TRENDMATERIAL ALS WETTERFESTER SICHTSCHUTZ

Zaunfelder aus 6 mm starken, hochwertigen, wetterfesten Keramikplatten in Holz- und Steinoptik. Sie sind extrem stabil, kratz-/säurebeständig und UV-stabil.

Kein Vergrauen und sehr pflegeleicht. Verunreinigungen lassen sich mit haushaltsüblichen Reinigungsmitteln entfernen. Die Montage erfolgt mit SYSTEM Klemmpfosten in anthrazit oder silber, optimal auch mit Edelstahl-Ummantelungs-Sets.



KERAMIK

Eigenschaften s. S. 182

EINZIGARTIG, DAUERHAFT, ÜBERZEUGEND

Vorteile Keramik:

- Oberfläche hygienisch und ohne Porosität
- fleckenbeständig und leicht zu reinigen
- resistent gegen Pilz- und Schimmelbefall
- sehr hart und kratzfest
- resistent gegen Chemikalien und Lösemittel
- unempfindlich gegen Putz- und Reinigungsmittel
- UV-Strahlen unempfindlich und farbstabil
- hitze-, frost- und nässebeständig
- formstabil, maßbeständig und biegefest
- hergestellt aus natürlichen Rohstoffen

Auf Anfrage sind auch Sonderbreiten und Höhe bis max. 120 x 180 cm lieferbar. NEU! Jetzt auch in 27 Sonderfarben erhältlich!



SYSTEM KERAMIK Eiche mit SYSTEM Dekorgitter PULS

KERAMIK EICHE

 KLEMM-
PFOSTEN
Seite 122



120 x 180 cm
T2918 Stück € 569,00



90 x 180 cm
T2919 Stück € 569,00



90 x 180/90 cm
T2920 Stück € 569,00



EINZIGARTE DESIGNS

Die SYSTEM KERAMIK Elemente erhalten Sie jetzt auch in 27 Sonderfarben – auch Sondermaße lieferbar !

NEU



 Lieferzeit
6-8 Wochen



SYSTEM KERAMIK Darknight mit SYSTEM ALU XL Lärche

KERAMIK DARKNIGHT



KLEMM-
PFOSTEN
Seite 122

KERAMIK

Eigenschaften s. S. 182



120 x 180 cm
T2910 Stück € 569,00

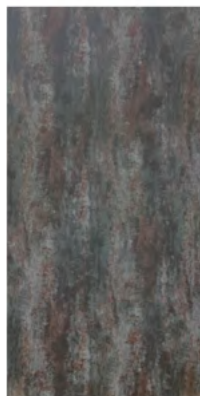

90 x 180 cm
T2911 Stück € 569,00



90 x 180/90 cm
T2912 Stück € 569,00





SYSTEM KERAMIK Zement

KERAMIK ZEMENT



120 x 180 cm
T2914 Stück € 569,00

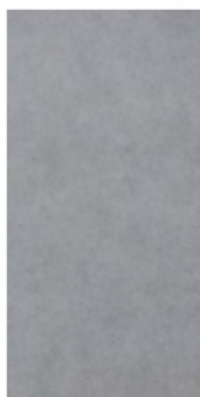

90 x 180 cm
T2915 Stück € 569,00

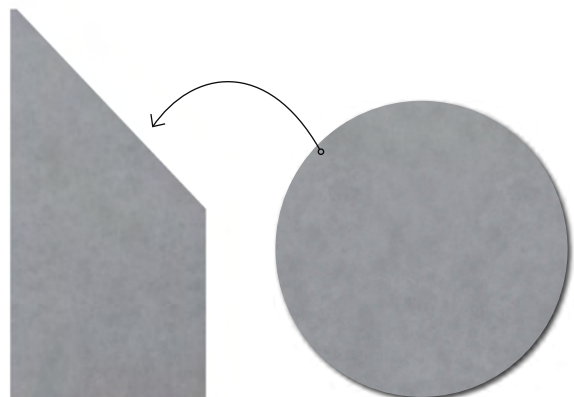

90 x 180/90 cm
T2916 Stück € 569,00



SYSTEM GLAS MATT mit SYSTEM RHOMBUS Lärche

GLAS

SICHERHEITSGLAS
Eigenschaften s. S. 182



GLAS BIETET GEGENÜBER ANDEREN MATERIALIEN VIELE VORTEILE:

Es ist winddicht, lichtdurchlässig und beständig gegenüber Temperaturwechseln. Die Transparenz sorgt für großzügige und vielfältige Gestaltungsmöglichkeiten, gerade in Kombination mit anderen Zaunmaterialien. Darin liegt der besondere Reiz.

Die Gläser TEXTA, ALPHA und MATT werden satiniert geliefert. Die Satinierung ist mit UV-optimierter Farbe auf der Rückseite aufgedruckt. Dadurch ergibt sich eine fühl- und sichtbar rauere Rückseite als die glatte Sichtseite der Elemente.

Bitte beachten:
Sicherheitsglas kann nicht gekürzt werden.



Rückseite rau
Sichtseite glatt





SYSTEM GLAS Texta mit SYSTEM RHOMBUS Silber

SYSTEM GLAS



SYSTEM GLAS BRINGT LEICHTIGKEIT UND TRANSPARENZ AUF IHRE TERRASSE.

Aus 8 mm starkem Einscheiben-Sicherheitsglas* nach DIN EN12150, rundum polierte Kanten, erhältlich in 4 verschiedenen Design-Ausführungen. Das Glas-Design der Ausführungen, ALPHA, MATT und TEXTA ist im Siebdruckverfahren aufgedruckt.

Highlight: Die Ausführung TEXTA aus getöntem Glas und Textilstruktur. Alle SYSTEM GLAS Elemente werden mit Dichtungsprofilen aus Gummi geliefert. Die Montage erfolgt mit SYSTEM-Klemmpfosten oder SYSTEM-U-Klemmprofilen z. B. an Holzpfeosten.

GLAS TEXTA

Sichtseite glatt, schwach durchsichtig, Rückseite satiniert, durch eine Textilstruktur kommt es je nach Lichteinfall und Betrachtungswinkel zu interessanten optischen Farbvarianten.

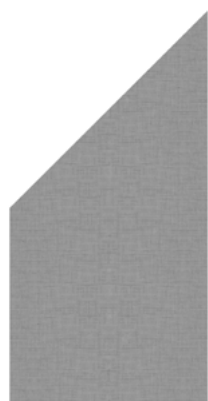

90 x 90/180 cm links
T2798 Stück € 239,00

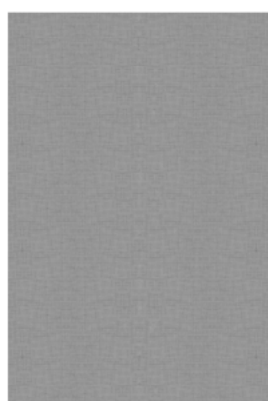

120 x 180 cm
T2794 Stück € 269,00



90 x 180 cm
T2795 Stück € 219,00

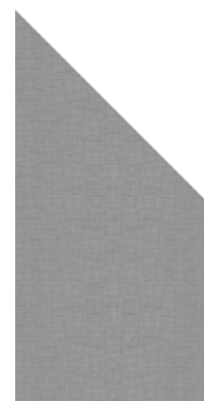

90 x 180/90 cm rechts
T2797 Stück € 239,00



SYSTEM GLAS ALPHA mit SYSTEM BOARD Rost

GLAS ALPHA

Sichtseite glatt, Rückseite mattiert mit vier durchsichtigen Streifen



90 x 90/180 cm links
T2326 Stück € 259,00

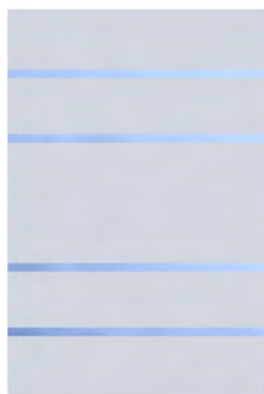

120 x 180 cm
T2304 Stück € 289,00

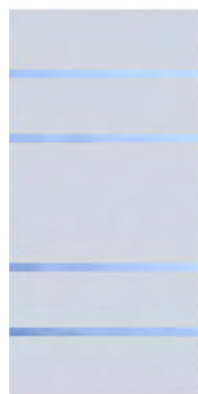

90 x 180 cm
T2305 Stück € 239,00



90 x 180/90 cm rechts
T2306 Stück € 259,00



SYSTEM GLAS MATT mit SYSTEM RHOMBUS Anthrazit

GLAS MATT

Sichtseite glatt, Rückseite vollflächig satiniert



90 x 90/180 cm links
T2339 Stück € 259,00

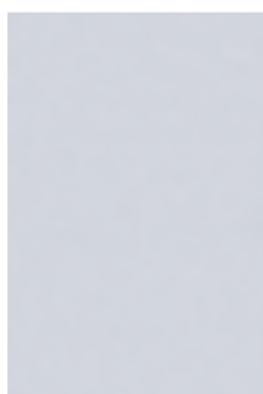

120 x 180 cm
T2335 Stück € 289,00

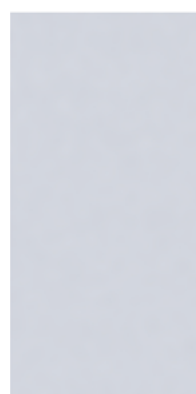

90 x 180 cm
T2336 Stück € 239,00



90 x 180/90 cm rechts
T2338 Stück € 259,00



SYSTEM GLAS KLAR mit SYSTEM WPC Anthrazit und Designgitter TRIGON

GLAS KLAR

Sicht- und Rückseite glatt, durchsichtig



KLEMM-
PFOSTEN
Seite 122

SICHERHEITSGLAS

Eigenschaften s. S. 182



90 x 90/180 cm links
T2302 Stück € 179,00



120 x 180 cm
T2300 Stück € 209,00



90 x 180 cm
T2301 Stück € 149,00



90 x 180/90 cm rechts
T2302 Stück € 179,00



SYSTEM GLAS IEXITA mit DESIGNGITTER TRIGON



SYSTEM GLAS ALPHA und KLAR

WINDANKER PLUS

SYSTEM Zaunanlagen, die nicht über Eck oder an der Hauswand befestigt sind und/oder frei zugänglich großen Windlasten durch Sturm oder Orkan ausgesetzt sein können, müssen zusätzlich zur serieneigenen Befestigung gegen extreme Windlasten und Sturmböen mit Windanker PLUS gesichert werden.



Anthrazit
T2897 Stück € 36,95



Silber
T2896 Stück € 36,95





TORE & TORANTRIEB

TORE FÜR ALLE FÄLLE

Im TraumGarten-Programm finden Sie Tore für jede Produktserie. Es gibt Einzeltore in Standardgrößen. Seit einiger Zeit sind aber auch individuell auf Maß gefertigte Einzel- und Doppeltore lieferbar. Da bleibt kein Wunsch offen! Die Neuheit der Stunde ist dann Stufe 3 – Doppeltore mit elektrischem Drehtorantrieb. Der High-End-Abschluss Ihrer Zaunanlage!



SYSTEM WPC PLATINUM XL Braun/Anthrazit mit Standardtor

STANDARDTORE

ALLE TORE INKLUSIVE BESCHLAGSATZ UND EINSTECKSCHLOSS

Die Standardtore bestehen aus einem umlaufenden Metallrahmen und einer Verkleidung aus WPC/ALU-Profilen. Wir empfehlen zur Befestigung die stabilen Metalltorpfosten.



Lieferzeit
2-4 Wochen

WPC

Eigenschaften s. S. 181 + 182



Torkonfigurator:

<https://torkonfigurator.traumgarten.de/bestellformulare>

SYSTEM WPC

98 x 180 cm, Seite 68-71



Grau/Silber

DIN links

T2578 Stück € 749,00

DIN rechts

T2579 Stück € 749,00



Grau/Anthrazit

DIN links

T2580 Stück € 749,00

DIN rechts

T2581 Stück € 749,00



Sand/Silber

DIN links

T2139 Stück € 749,00

DIN rechts

T2283 Stück € 749,00



Sand/Anthrazit

DIN links

T2574 Stück € 749,00

DIN rechts

T2575 Stück € 749,00



Anthrazit/Silber

DIN links

T2137 Stück € 749,00

DIN rechts

T2281 Stück € 749,00



Anthrazit/Anthrazit

DIN links

T2570 Stück € 749,00

DIN rechts

T2571 Stück € 749,00



Mandel/Silber

DIN links

T2138 Stück € 749,00

DIN rechts

T2282 Stück € 749,00



Mandel/Anthrazit

DIN links

T2572 Stück € 749,00

DIN rechts

T2573 Stück € 749,00

¹ Der Beschlagsatz besteht aus den Anschlagbändern, dem Schließblech, dem Anschlagwinkel und den hierfür notwendigen Befestigungsmaterialien. Alle Preisangaben inkl. gesetzl. MwSt. in Euro.

SYSTEM WPC XL

98 x 180 cm, Seite 72-74



Grau/Silber
DIN links/rechts montierbar
T2591 Stück € 749,00

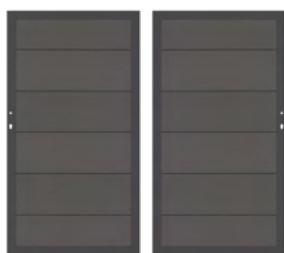

Anthrazit/Anthrazit
DIN links/rechts montierbar
T2595 Stück € 749,00

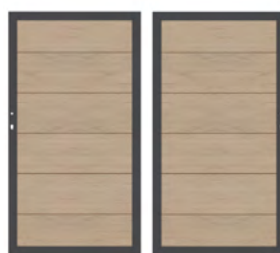

Sand/Anthrazit
DIN links/rechts montierbar
T3742 Stück € 799,00

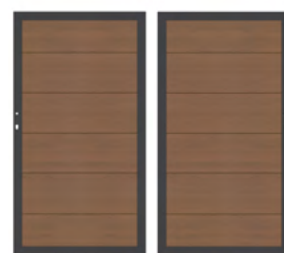

Mandel/Anthrazit
DIN links/rechts montierbar
T3742 Stück € 799,00

SYSTEM NEO PLATINUM

98 x 180 cm, Seite 78-79



Alle Tore inkl. Beschlagsatz¹ und Einsteckschloss!

WPC
Eigenschaften s. S. 181 + 182



Anthrazit
DIN links/rechts montierbar
T3717 Stück € 799,00



Taupe-Grau
DIN links/rechts montierbar
T3727 Stück € 799,00



Teak-Braun
DIN links/rechts montierbar
T3722 Stück € 799,00



Lärche
DIN links/rechts montierbar
T3732 Stück € 799,00

SYSTEM WPC PLATINUM XL

98 x 180 cm, Seite 75-77



Grau/Silber
DIN links/rechts montierbar
T2631 Stück € 799,00

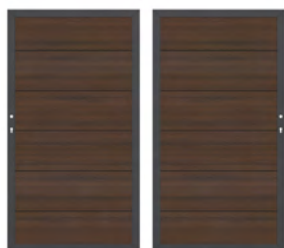

Braun/Anthrazit
DIN links/rechts montierbar
T2635 Stück € 799,00



Anthrazit/Anthrazit
DIN links/rechts montierbar
T3707 Stück € 799,00

TORPFOSTEN

zum Einbetonieren
8 x 8 cm, 2-er Set, verzinkt und pulverbeschichtet, inkl. Toraufhängungen
Silber T2099 Set € 399,00
Anthrazit T2059 Set € 399,00



TORPFOSTEN-SETS

zum Aufschrauben
für Einzeltor, 2er-Set, Torflügelhöhe 180 cm, für max. Torflügelbreite von 120 cm, bestehend aus soliden Metallpfosten mit Aufhängung, 8 x 8 cm Stahl, feuerverzinkt, pulverbeschichtet, inkl. Kunststoffkappen
Silber T0606 Set € 459,00
Anthrazit T0604 Set € 459,00



TOR-INFORMATION:

DIN LINKS / DIN RECHTS

Das Tor öffnet zur Seite der **Toraufhängung**.

DIN links

- 1 Toraufhängung **außen**
- 2 Toraufhängung **innen**

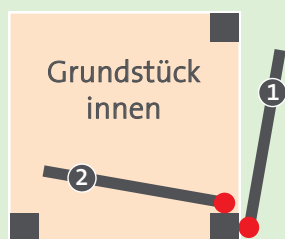

DIN rechts

- 3 Toraufhängung **außen**
- 4 Toraufhängung **innen**

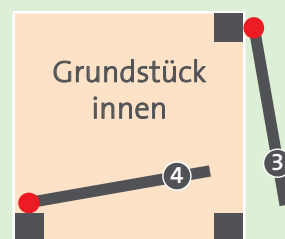

INFO-VIDEO:

traumgarten.de/videos

¹ Der Beschlagsatz besteht aus den Anschlagbändern, dem Schließblech, dem Anschlagwinkel und den hierfür notwendigen Befestigungsmaterialien. Alle Preisangaben inkl. gesetzl. MwSt. in Euro.



JUMBO WPC Braun mit Standardtor und SYSTEM Dekorgitter FLOW 3D Silber

MONTAGEPLATTEN FÜR SYSTEMTORE

NEU

Sollten Sie ein System-Tor zwischen zwei Mauern befestigen wollen, gibt es jetzt neu die passenden Montageplatten. Die Montageplatten können parallel oder im rechten Winkel zum Torflügel montiert werden, wobei die gewinkelten Anschlagbänder im Lieferumfang stets enthalten sind.

Anthrazit
T3574 Stück
€ 89,95

Silber
T3573 Stück
€ 89,95



JUMBO WPC ALU

98 x 180 cm, Seite 130-133



Lieferzeit
2-4 Wochen

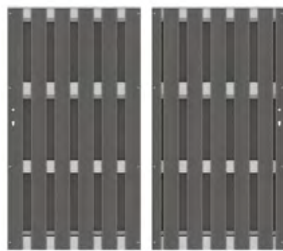

Anthrazit/Alu
DIN links/rechts
T2567 Stück € 649,00

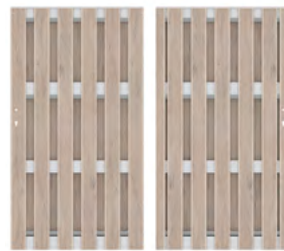

Sand/Alu
DIN links/rechts
T2497 Stück € 649,00

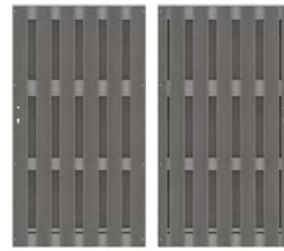

Anthrazit/Anthrazit
DIN links/rechts
T2883 Stück € 649,00

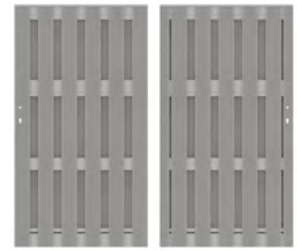

Grau/Grau
DIN links/rechts
T2887 Stück € 649,00

Alle Tore inkl. Beschlagsatz¹ und Einsteckschloss!

DRÜCKER-GARNITUR

Anthrazit für alle Tore
T3994 Stück € 99,95



NEU

PROFILDOPPELZYLINDER

60 mm – 30/30 mm
Für alle System-Tore
T2550 Stück € 27,95



NEU

DRÜCKERGARNITUR

Edelstahl-optik für alle Tore
T4229 Stück € 99,95



DRÜCKER-WECHSELGARNITUR

Edelstahl-optik für alle Tore
T1251 Stück € 99,95



NEU

DRÜCKER-WECHSELGARNITUR

Anthrazit für alle Tore
T3993 Stück € 99,95



NEU



¹ Der Beschlagsatz besteht aus den Anschlagbändern, dem Schließblech, dem Anschlagwinkel und den hierfür notwendigen Befestigungsmaterialien. Alle Preisangaben inkl. gesetzl. MwSt. in Euro.

KONFIGURIERBARE EINZEL- & DOPPELTORE



AUF MASS

Die Maß-Tore bestehen aus einem Edelstahlrahmen – wahlweise in Anthrazit, Silber oder Weiß – mit einer Füllung bzw. Beplankung aus WPC, Aluminium oder Metall. Der Edelstahlrahmen und der eloxierte Aluminiumrahmen (nur bei SYSTEM-Toren) sind zusätzlich pulverbeschichtet. Wir empfehlen zur Befestigung die stabilen Metalltorpfosten für Einzel- und Doppeltore.



Torkonfigurator:

<https://torkonfigurator.traumgarten.de/bestellformulare>



Tore auf Maß mit umlaufendem Edelstahlrahmen; Eingebaute Dekorprofile haben einen Aufpreis von 139,- Euro pro Torflügel.

SYSTEM WPC / XL / PLATINUM XL

Alle WPC Serien, Farben wie WPC Serien, Seite 68-79

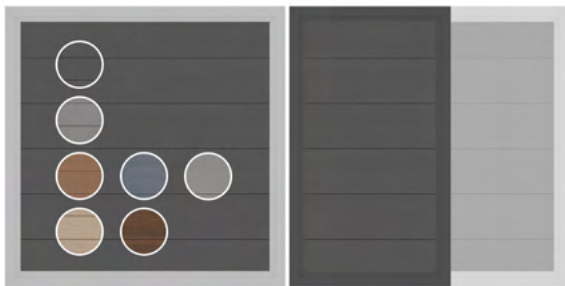

1. Einzeltor auf Maß

B: 60-180 cm, H: bis 180 cm
T2499 Stück € **1.499,00**

2. Doppeltor auf Maß

B: bis 360 cm, H: bis 180 cm
T2036 Stück € **2.999,00**

SYSTEM ALU XL

Farben: Anthrazit, Silber, Weiß, Vintage Oak, Bambus, Lärche, Seite 88-91



1. Einzeltor auf Maß

B: 60-180 cm, H: bis 180 cm
T2557 Stück € **1.729,00**

2. Doppeltor auf Maß

B: bis 360 cm, H: bis 180 cm
T2556 Stück € **3.459,00**



**Auch mit weißem
Torrahmen möglich!**

SYSTEM RHOMBUS

Farben: Anthrazit, Silber, Weiß, Lärche, Vintage Oak, Bambus, Seite 92-95

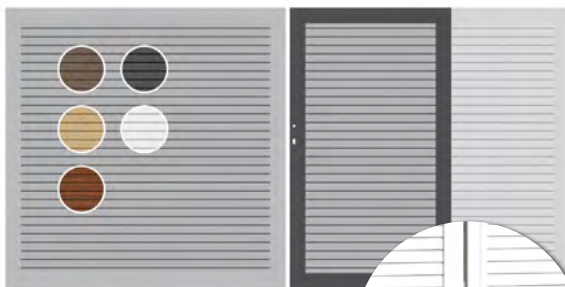

1. Einzeltor auf Maß

B: 60-180 cm, H: bis 180 cm
T2557 Stück € **1.729,00**

2. Doppeltor auf Maß

B: bis 360 cm, H: bis 180 cm
T2556 Stück € **3.459,00**



**Auch mit weißem
Torrahmen möglich!**

JUMBO WPC ALU

Alle JUMBO WPC Serien, Farben wie JUMBO WPC Serien, Seite 130-133

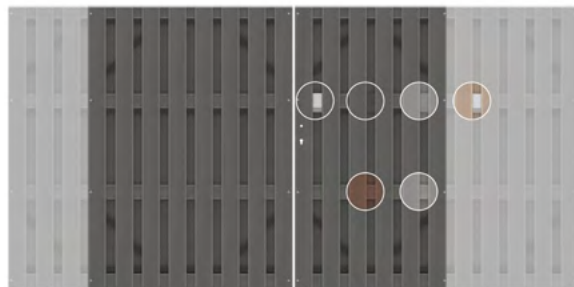

1. Einzeltor auf Maß

B: 60-180 cm, H: bis 180 cm
T4361 Stück € **1.499,00**

2. Doppeltor auf Maß

B: 120-360 cm, H: bis 180 cm
T2037 Stück € **2.999,00**

**Alle Tore inkl.
Beschlagsatz¹ und
Einsteckschloss!**

¹ Der Beschlagsatz für die Tore besteht aus den Anschlagbändern, dem Schließblech, dem Anschlagwinkel und den hierfür notwendigen Befestigungsmaterialien. Zusätzlich liefern wir bei den Doppeltoren noch den Bodenschieber, einen Aufhebelschutz und die Auflaufstütze mit. Alle Preisangaben inkl. gesetzl. MwSt. in Euro.



Einzeltor SYSTEM BOARD KERAMIK Eiche mit Torrahmen und Pfosten in Anthrazit

SYSTEM BOARD

Farben: Schiefer, Titangrau, Rot, Seite 100



1. Einzeltor auf Maß

B: 60-130 cm, H: bis 180 cm
T2769 Stück € **1.189,00**

2. Doppeltor auf Maß

B: bis 260 cm, H: bis 180 cm
T2856 Stück € **2.759,00**

SYS. BOARD KERAMIK

Farben: Darknight, Eiche, Zement, Seite 103

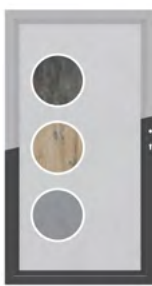

1. Einzeltor auf Maß

B: 60-130 cm, H: bis 180 cm
T2923 Stück € **1.729,00**

2. Doppeltor auf Maß

B: bis 260 cm, H: bis 180 cm
Auf Anfrage

SYSTEM GLAS

Dekore: Klar, Matt, Alpha, Texta, Seite 107



1. Einzeltor auf Maß

B: 60-130 cm, H: bis 180 cm
T4460 Stück € **1.189,00**

2. Doppeltor auf Maß

B: bis 260 cm, H: bis 180 cm
T2856 Stück € **2.759,00**

TORPFOSTEN-SETS

bestehend aus soliden Metalltorpfosten mit angeschweißter Aufhängung, 8 x 8 cm, Stahl, feuerverzinkt, pulverbeschichtet in Anthrazit oder Silber inkl. Kunststoffkappen

zum Einbetonieren

für Einzeltor, 2er-Set, Torflügelhöhe 180 cm,

für Doppeltor, 2er-Set, Torflügelhöhe 180 cm,

für Einzel- & Doppeltor, 3er-Set, Torflügelhöhe 180 cm,

Höhe auf Maß

Anthrazit / Silber

T2626 Set € **719,00**

Anthrazit

T2059 Set € **399,00**

Silber

T2099 Set € **399,00**

Weiß

T0728 Set € **399,00**

H: auf Maß

T2623 Set € **499,00**

Anthrazit

T2018 Set € **399,00**

Silber

T2019 Set € **399,00**

Weiß

T0729 Set € **399,00**

H: auf Maß

T2624 Set € **499,00**

zum Aufschauben

für Einzeltor, 2er-Set, Torflügelhöhe 180 cm, max. Flügelbreite 120 cm,

Anthrazit

T0604 Set € **459,00**

Silber

T0606 Set € **459,00**

Weiß

T0609 Set € **459,00**

H: auf Maß

T2689 Set € **499,00**

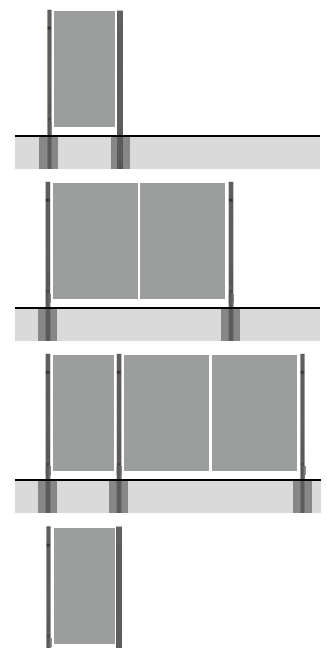



Doppeltor SYSTEM RHOMBUS Lärche mit elektrischem Drehtorantrieb

DOPPELTOR-SETS MIT ELEKTRISCHEM DREHTORANTRIEB

FÜR DIE SERIEN JUMBO WPC UND SYSTEM

Ein elektrisches Doppeltor bietet mehr Komfort und Lebensqualität. Hierzu bietet unser Doppeltor-Komplett-Set Funktionen, wie das Öffnen mit dem 2-Kanal-Handsender und die Schließautomatik, die das Tor nach einer eingestellten Zeit automatisch wieder schließt. Zudem besteht die Möglichkeit nur einen Flügel ganz oder teilweise zu öffnen, um hindurchzugehen – so ist das Automattor auch als Gartentür nutzbar. Flüsterleise, durch das speziell entwickelte stufenlose Hochleistungs-Kegelradgetriebe ist der Antrieb kaum zu hören. Zudem verringert der Antrieb vor den Endpositionen die Laufgeschwindigkeit, um sanft, leise und sicher zu Öffnen und zu Schließen.

Hohe Sicherheit durch 24V Niederspannung. Die Motorsteuerung überwacht permanent den Torlauf, erkennt sicher ein Hindernis und kehrt bei einer Hinderniserfassung sofort den Torlauf um. Das geschlossene Tor lässt sich nicht aufdrücken oder durch starken Wind aufschieben.

Alle Tore inkl.
Beschlagsatz¹ und
Einsteckschloss!



Lieferzeit
5-8 Wochen



Torkonfigurator:

<https://torkonfigurator.traumgarten.de/bestellformulare>

ZUM LIEFERUMFANG DER ERSTAUSSTATTUNGS-SETS GEHÖREN:

- ein Doppeltor auf Maß
(wie auf Seite Seite 116 beschrieben)
- der elektrische Torantrieb mit
Lichtschanke für rechts und links
mit abgestimmten Befestigungen
und Beschlägen
- ein 2-Kanal-Handsender
- die Steuerung
- die Stabantenne.

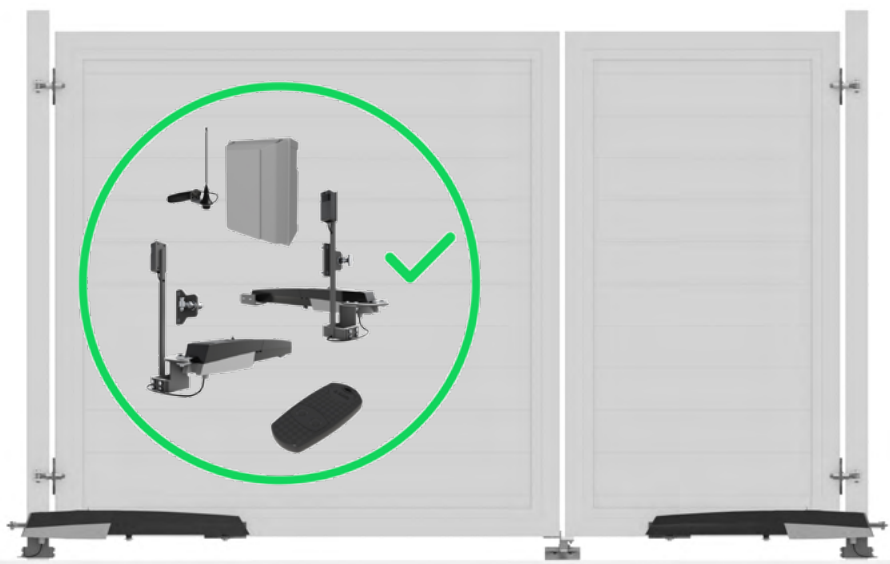

¹ Der Beschlagsatz für die Tore besteht aus den Anschlagbändern, dem Schließblech, dem Anschlagwinkel und den hierfür notwendigen Befestigungsmaterialien. Zusätzlich liefern wir bei den Doppeltoren noch den Bodenschieber, einen Aufhebelschutz und die Auflaufstütze mit. Alle Preisangaben inkl. gesetzl. MwSt. in Euro.

SYSTEM WPC / XL / PLATINUM XL

Alle WPC Serien, Farben wie WPC Serien,
Seite 68-79



Doppeltor mit Elektroantrieb
B: bis 360 cm, H: bis 180 cm
T4588 Stück € **3.999,00**

SYSTEM ALU XL

Farben: Anthrazit, Silber, Weiß, Vintage Oak, Bambus, Lärche,
Seite 88-91



Doppeltor mit Elektroantrieb
B: bis 360 cm, H: bis 180 cm
T4587 Stück € **4.449,00**

SYSTEM RHOMBUS

Farben: Anthrazit, Silber, Weiß, Lärche, Vintage Oak,
Bambus, Seite 92-95

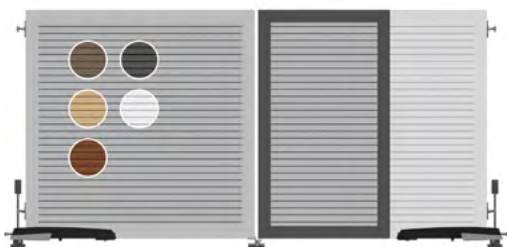

Doppeltor mit Elektroantrieb
B: bis 360 cm, H: bis 180 cm
T4587 Stück € **4.449,00**

SYSTEM GLAS / BOARD

Farben wie GLAS / BOARD Serien,
Seite 68-77

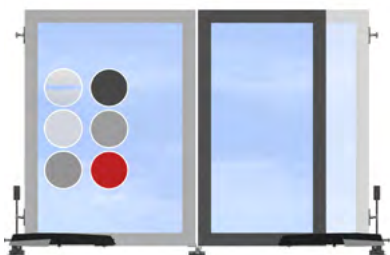

Doppeltor mit Elektroantrieb
B: bis 260 cm, H: bis 180 cm
T4596 Stück € **3.779,00**

Passenden Tor-
pfosten finden
Sie auf Seite 117.

JUMBO WPC ALU

Alle JUMBO WPC Serien, Farben wie JUMBO WPC Serien,
Seite 130-133

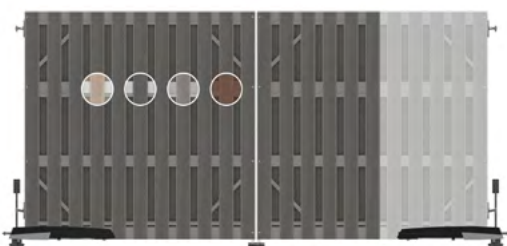

Doppeltor mit Elektroantrieb
B: bis 360 cm, H: bis 180 cm
T4586 Stück € **3.999,00**

OPTIONALES ZUBEHÖR

Erweitern Sie das elektrische Doppeltor mit Zusatzgeräten wie Codeschloss, Schlüsselschalter, Bluetooth-Schalter, oder mit dem Key für die Appsteuerung. Auch eine zzgl. Lichtschranke im geöffneten Zustand des Tores ist möglich.

CONNECT GATEWAY

für Doppeltorantrieb; Funktion als Gateway zur Einbindung in das WLAN Netzwerk,
T4647 Stück € **146,00**



STEUERUNGS-KEY

für Doppeltorantrieb; einfache Einrichtung der Steuerung über App,
T4642 Stück € **169,00**



HANDESENDER

für Doppeltorantrieb; zur Ergänzung,
T4638 Stück € **56,95**

(1 Stück bereits im Set enthalten)



4-KANAL-HANDESENDER

für Doppeltorantrieb
T4643 Stück € **67,95**



SCHLÜSSELSCHALTER

für Doppeltorantrieb;
T4646 Stück € **67,95**



BLUETOOTH SCHALTER

für Doppeltorantrieb; steuerbar über App per Bluetooth
T4645 Stück € **279,00**



FUNK CODESCHLOSS

für Doppeltorantrieb;
T4644 Stück € **169,00**



BASISPFOSTEN



BASISPFOSTEN FÜR DIE MONTAGE VON SYSTEM ZAUNFELDERN

Pfosten BASIC für Zaunanlagen bestehend aus SYSTEM WPC, ALU, RHOMBUS oder FLOW Zaunfeldern sowie für Kombinationen untereinander. Die Profile bzw. die Elemente werden in den Pfosten gesteckt.

Für Kombinationen mit SYSTEM GLAS und BOARD Zaunfeldern den Klemmpfosten von Seite 122 / 123 einsetzen!

Die gepulverten Farbtöne entsprechen keiner RAL-Nr. exakt. Anthrazit ist ähnlich RAL 7015 und Silber ähnlich RAL 9023.



BASIC-EINSCHUBPFOSTEN

zum Aufschauben

73 x 66 mm, Aluminium pulverbeschichtet, inkl. Aufschaubfuß, Kappen und Abdeckleisten, passend für die WPC-Steckzaun-Sets

Anthrazit

105 cm

T2358 Stück € 71,95

192,5 cm

T2144 Stück € 89,95

Silber

105 cm

T2361 Stück € 71,95

192,5 cm

T2248 Stück € 89,95

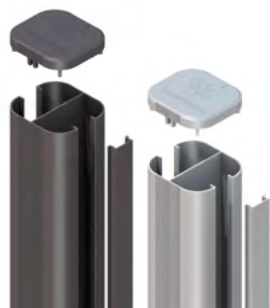

zum Einbetonieren

73 x 66 mm, Aluminium pulverbeschichtet, inkl. Kappen und Abdeckleisten, passend für die WPC-Steckzaun-Sets

Anthrazit

150 cm

T2359 Stück € 54,95

240 cm

T2145 Stück € 65,95

298 cm

T2360 Stück € 89,95

Silber

150 cm

T2362 Stück € 54,95

240 cm

T2247 Stück € 65,95

298 cm

T2363 Stück € 89,95

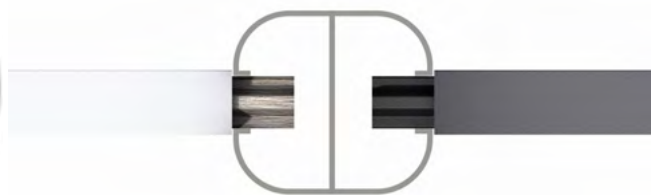

BASIC-ECK-EINSCHUBPFOSTEN

zum Aufschauben

72 x 66 mm, für 75–180° Winkel, Aluminium pulverbeschichtet, inkl. Aufschaubfuß, Kappen und Abdeckleisten, passend für die WPC-Steckzaun-Sets

Anthrazit

105 cm

T2334 Stück € 71,95

192,5 cm

T2107 Stück € 99,95

Silber

105 cm

T2367 Stück € 71,95

192,5 cm

T2249 Stück € 99,95

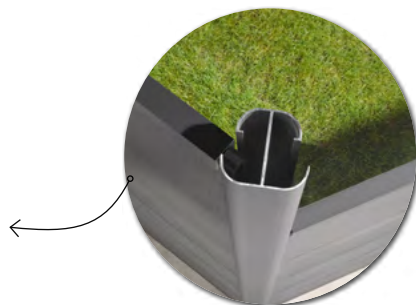

zum Einbetonieren

72 x 72 mm, für 75–180° Winkel, Aluminium pulverbeschichtet, inkl. Kappen und Abdeckleisten, passend für die WPC-Steckzaun-Sets

Anthrazit

150 cm

T2365 Stück € 65,95

240 cm

T2140 Stück € 99,95

298 cm

T2366 Stück € 119,95

Silber

150 cm

T2368 Stück € 65,95

240 cm

T2250 Stück € 99,95

298 cm

T2369 Stück € 119,95





SYSTEM WPC XL Anthrazit mit Dekorprofil GAMMA, Basispfosten und U-Montage-Profil in Anthrazit

U-MONTAGE-PROFIL

40 x 35 mm, passend für die WPC-Steckzaun-Sets zur direkten Montage an der Hauswand oder an den Metallpfosten der Tor-Pfosten

Anthrazit

- 105 cm
T2414
Stück € 21,95
- 192 cm
T2415
Stück € 36,95
- 238 cm
T2416 Stück € 44,95



Silber

- 105 cm
T2417
Stück € 21,95
- 192 cm
T2418
Stück € 36,95
- 238 cm
T2419 Stück € 44,95



GABIONEN-ZAUN-ADAPTER-SETS

Montageleiste mit Bohrungen, Aluminium, 40 x 15 x 1050 / 1920 mm inkl. Abdeckkappe, Kunststoff und Verbinder, Stahl, feuerverzinkt, 40 x 77 mm Verbinder inklusive Schraube und Mutter

- Höhe 1050 mm
T0600 € 35,95
- Höhe 1920 mm
T0601 € 46,95



Hinweis

Die Gabionen-Zaun-Adapter ermöglichen die Montage von Zaunelementen an Gabionen. Geeignet für die Gabionen-Standard-Maschenweite von 5 cm



Montage-Anleitung:
<https://www.vivagardea.de/serviceleistungen/servicebereich>

PFOSTEN-ECKMONTAGEADAPTER

Der Eckmontageadapter bietet die Möglichkeit einer 45° / 135° Montage an den Metall- und Tor-Pfosten.

Anthrazit

- 192,5 cm
T2873 Stück € 35,95
- 105 cm
T2872 Stück € 21,95



Silber

- 192,5 cm
T2871 Stück € 35,95
- 105 cm
T2870 Stück € 21,95



KLEMMPFOSTEN



UNIVERSALPFOSTEN FÜR DIE MONTAGE VON SYSTEM ZAUNFELDERN

Klemmpfosten für Zaunanlagen bestehend aus SYSTEM GLAS, SYSTEM KERAMIK oder BOARD Zaunfeldern sowie für Kombinationen mit SYSTEM WPC, ALU und METALL Zaunfeldern.

Die Profile bzw. die Elemente werden im Pfosten eingeklemmt. Die Adapterleiste zum Ausgleichen von Stärkenunterschieden ist im Lieferumfang enthalten.

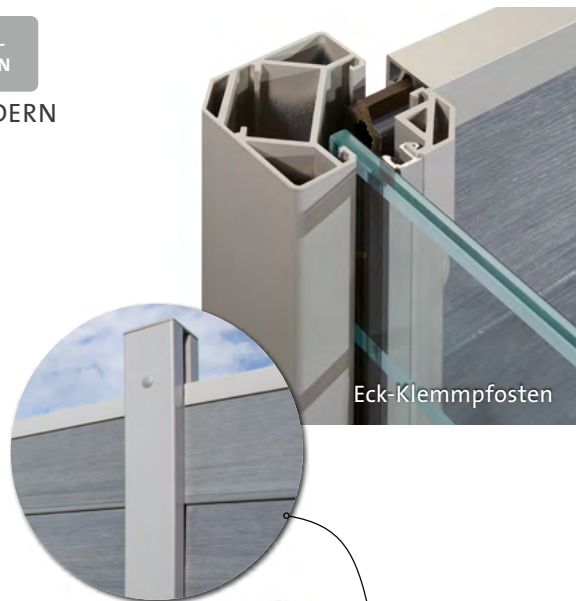

Eck-Klemmpfosten

KLEMMPFOSTEN

Aluminium, 7,7 x 7,4–8,4 cm, inkl. Endprofil und Pfostenkappen

Anthrazit

- 105 cm
T2340 Stück € 93,95
- 192,5 cm
T2341 Stück € 129,95
- 233 cm
T2788 Stück € 152,95

Silber

- 105 cm
T2312 Stück € 93,95
- 192,5 cm
T2313 Stück € 129,95
- 233 cm
T2789 Stück € 152,95

Weiß

- 105 cm
T4600 Stück € 93,95
- 192,5 cm
T4601 Stück € 129,95
- 233 cm
T4602 Stück € 152,95

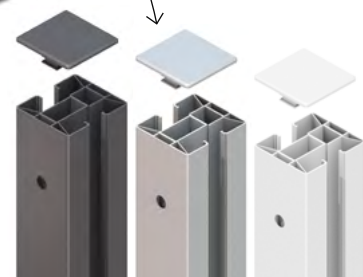

ECK-KLEMMPFOSTEN

Aluminium, 7,6 x 7,6 cm, inkl. Pfostenkappen

Anthrazit

- 105 cm
T2350 Stück € 137,95
- 192,5 cm
T2342 Stück € 209,95

Silber

- 105 cm
T2349 Stück € 137,95
- 192,5 cm
T2315 Stück € 209,95

Weiß

- 105 cm
T4603 Stück € 137,95
- 192,5 cm
T4604 Stück € 209,95

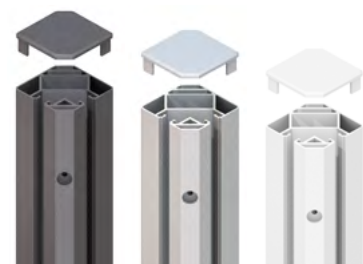

SYSTEM U-KLEMMPROFIL

Montieren Sie GLAS oder BOARD Zaunfelder mit dem U-Klemmprofil direkt am Torpfosten oder auf der Hauswand, ohne einen zusätzlichen Klemmpfosten einzubauen!

Anthrazit

- 105 cm
T2778 Stück € 60,95
- 192 cm
T2777 Stück € 95,95

Silber

- 105 cm
T2779 Stück € 60,95
- 192 cm
T2776 Stück € 95,95

Weiß

- 105 cm
T4605 Stück € 60,95
- 192 cm
T4606 Stück € 95,95





SYSTEM ALU XL Silber mit SYSTEM GLAS ALPHA und Klemmpfosten mit Edelstahl-Ummantelung

TRÄGER SYSTEM

Für Klemmpfosten, verzinkter Stahl

Zum Aufdübeln
T2316 Stück € 34,95

Zum Einbetonieren
T2314 Stück € 34,95



L-STEIN MONTAGE-ADAPTER

Stahl, feuerverzinkt 160 x 160 x 160 mm, Stärke: 10 mm, L-Stein, inklusive vier Schrauben 10 x 20 mm, U-Scheiben, vier Abdeckkappen
T2007 Stück € 37,95

Passend für alle Aufschraubträger



Abb. ähnlich

VERBUNDANKER-SET

Innovativ und sicher!

Verbundanker-Set bestehend aus 8 Gewindestangen inkl. Muttern, U-Scheiben, Abdeckkappen und Montagemörtel, für 2 Träger-SYSTEM zum Aufdübeln

T1272 Stück € 45,95



EDELSTAHL-UMMANTELUNG

für Klemmpfosten und Träger, bzw. Eck-Klemmpfosten und Träger

Pfosten-Ummantelung
Set-Länge 105 cm
T1368 Stück € 86,95

Set-Länge 195 cm
T1366 Stück € 115,95

Eck-Ummantelung
Set-Länge 195 cm
T1367 Stück € 115,95

Träger-Abdeckung
T1369 Stück € 28,95

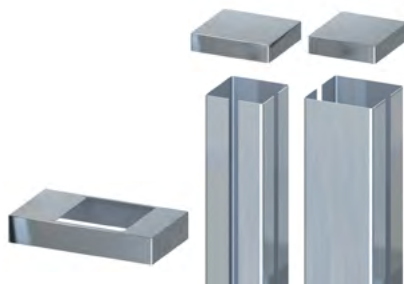

Wählen Sie je nach Bedarf die hochwertige Edelstahl-Ummantelung und den L-Stein-Adapter für die sichere Montage an L-Steinen.

ECK-MONTAGEADAPTER

für Aufschraubanker

Stahl, feuerverzinkt, Grundplatte 180 x 160 mm, 10 mm stark, geeignet für alle TraumGarten-Aufschraubanker, inkl. Schrauben, U-Scheiben und Abdeckkappen
T0603 Stück € 32,95



Produkt-Infos:
<https://www.vivagardea.de/serviceleistungen/servicebereich>



JUMBO WPC Grau

VIVAVIEW SYSTEM KLASSIK

Vormontierte Sichtschutz-Elemente bieten eine Reihe von Vorteilen, insbesondere in Bezug auf die Montage. Ein schneller Aufbau sorgt für Zeitersparnis und spezielles Werkzeug ist meistens auch nicht notwendig.

Es gibt unterschiedliche Varianten an vormontierten Zäunen. Es gibt Zäune mit einem festen Rahmen, in den die unterschiedlichsten Füllungsprofile verbaut sind. Einige sind blickdicht und andere gestatten noch etwas Durchsicht. Zum Beispiel die sogenannten Bretterzäune. Hier werden wechselseitig Querhölzer mit senkrechten Brettern belattet. Die Stärke des Querholzes sorgt dann in einem bestimmten Winkel für Durchsicht. Auf den nächsten Seiten gibt es viel Auswahl in Werkstoff, Design und Konstruktion.

DIE VIVAGARDEA®-AUSWAHL



VivaView Krautsand – Seite 128



JUMBO WPC ALU – Seite 130



Bangkirai – Seite 140



Hochgebirglärche – Seite 146

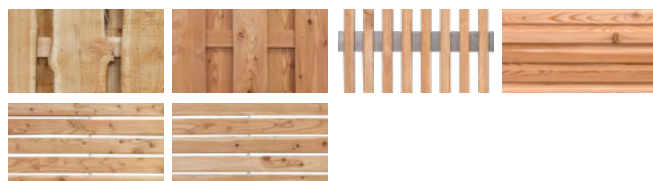

Europäische Lärche – Seite 148



KDI – Seite 158

NFC – WAS IST DAS ?

Das Grundmaterial ist eine Mischung aus Naturfasern und Kunststoff, ein sogenannter Naturfaser-Verbundwerkstoff (NFC). Es werden unterschiedliche Naturfasern eingesetzt. Beim WPC (Wood-Polymer-Composites) sind es Holz- und beim BPC (Bamboo-Polymer-Composites) Bambus-Fasern. Die daraus extrudierten Profile werden dann zu stabilen und pflegeleichten Zaunelementen verbaut.

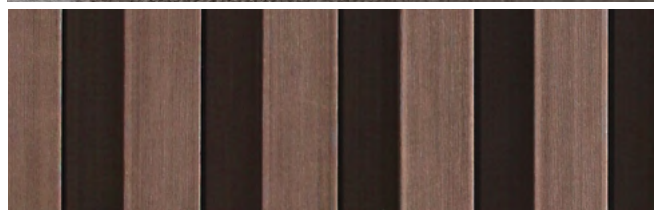
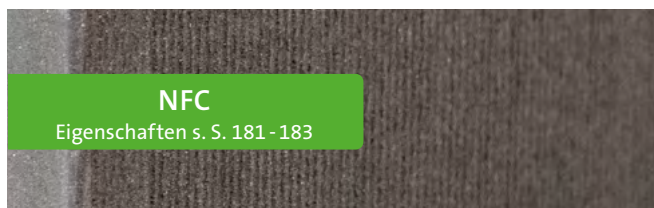
**NFC NATURFASER-VERBUNDSTOFFE
WPC & BPC – ab Seite 14**

Naturfaser-Verbundwerkstoffe sind ein Gemisch aus Naturfasern und thermoplastischen Kunststoffen. Als Naturfaser kommen hier zum Einsatz Holz (WPC) oder Bambus (BPC). Diese Werkstoffe erfreuen sich in den letzten Jahren steigender Beliebtheit, da bestimmte Holzeigenschaften wie natürliche Riss- und Splitterbildung bei korrekter Montage nicht auftreten. Sie gelten im Vergleich zu massivem Holz als Pflegeleicht. Das Material „reift“ in der Farbe aber eine komplette Vergrauung tritt nicht ein.

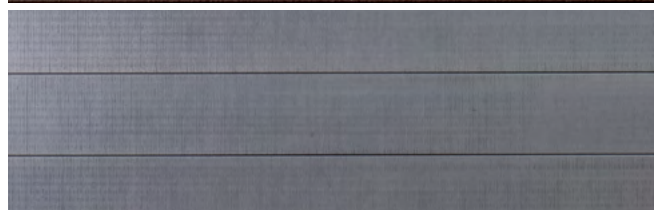
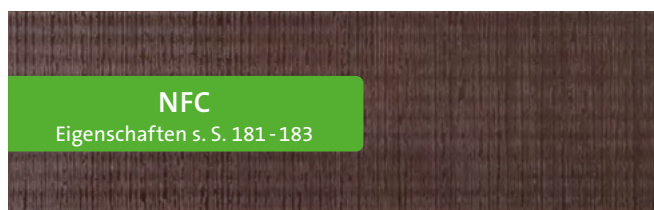
**NFC NATURFASER-VERBUNDSTOFFE GCC – ab Seite 16**

GCC steht für German-Compact-Composite, wird in Deutschland produziert und steht für eine innovative Materialmischung aus Holzfaser, Kunststoff und GFK-Recycling-Granulat. Dieser hochwertige Materialmix macht das Profil wasserabweisender und fleckenresistenter als die meisten herkömmlichen WPC- und BPC Produkte. Der Werkstoff ist kreislauffähig, kann als technischer Nährstoff für neue Produkte verwendet werden und hat eine Zertifizierung für Nachhaltigkeit – Cradle to Cradle.

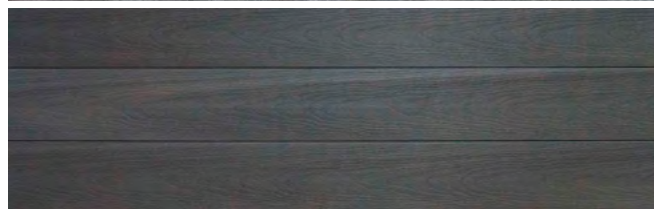
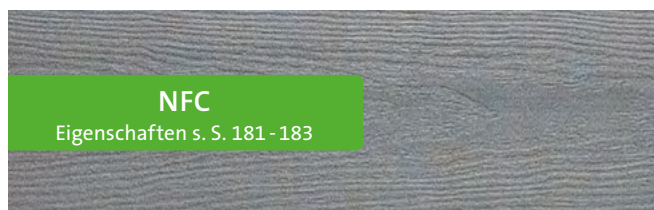
**NFC NATURFASER-VERBUNDSTOFFE
BPC COEX – ab Seite 20**

Der Naturfaser-Verbundstoff BPC wird zusätzlich mit einer PE-Beschichtung ummantelt. Dadurch liegt keine Naturfaser mehr offen und es entsteht eine durchgehende Kunststoffoberfläche mit einem optischen und haptischen Maserungsverlauf. Es entsteht eine sehr pflegeleichte Holz-Optik, da die Oberfläche wasserabweisender und fleckenresistenter ist als die geschliffenen NFC-Oberflächen.

Materialhinweis

WPC basiert auf den Rohmaterialien Naturfaser und Kunststoff und hat deren natürliche Eigenschaften. Es kann sich bei Temperaturschwankungen, Staunässe und ungleichmäßiger Bewitterung verziehen und Wasserflecken bekommen. Vorteil des Einsatzes von WPC im Vergleich zu Holz: Leichte Pflege, da nicht gestrichen werden muss. Nach etwa einem Jahr Bewitterung wird der gewünschte gleichmäßigere Zielfarbtönen (ca. 10–15 % heller als nach Herstellung) erreicht, der nicht mehr nachgestrichen werden muss. Weitere Informationen dazu finden Sie in diesem Katalog auf der Seite 181.



JUMBO WPC ALU Sand

WPC / BPC / GCC

ZAUNTRÄUME WERDEN WAHR!

Das Grundmaterial ist eine Mischung aus Naturfasern und Kunststoff, ein sogenannter Naturfaser-Verbundwerkstoff (NFC). Es werden verschiedene Naturfasern eingesetzt. Beim WPC (Wood-Polymer-Composites) sind es Holz- und beim BPC (Bamboo-Polymer-Composites) Bambus-Fasern. GCC-Profilen werden zu den Naturfasern zusätzlich ein GFK-Recycling-Granulat beigemischt. Die daraus extrudierten Profile werden dann zu sehr stabilen und pflegeleichten Zaunelementen verbaut.

NFC

Eigenschaften s. S. 181 - 183



KRAUTSAND Dunkelbraun

VIVAVIEW® KRAUTSAND

BPC-BRETTZAUN MIT PULVERBESCHICHTETEM ALU-QUERRIEGEL

Der neue KRAUTSAND Bretterzaun ist eine Weiterentwicklung des VivaView NEUWERK Zaunes. In diesem Fall werden die Querriegel zusätzlich pulverbeschichtet. Farblich wird das jeweils an den BPC-Farbton angepasst. Konstruktiv ist der Zaun baugleich mit dem vorseitigen NEUWERK. Bei gleicher Stabilität wird dadurch eine ruhigere Ansicht erzeugt. Lediglich der Farbton braun wurde etwas dunkler angelegt.

NEU



FLECHTZAUN- HALTER-SET V2A

für verdeckte Montage, Set bestehend aus 8 Haltern inkl. Schrauben. Schrauben bei der Montage unbedingt vorbohren. VG096 Set € 16,95



ABDECKPROFIL

V2A-Edelstahl, 179 x 5 x 2 cm PB991 Stück € 32,99



DUNKELBRAUN

Bretter aus BPC-Hohlkammerprofil ca. 10 x 115 mm, Querriegel aus pulverbeschichtetem Aluminium-Hohlprofil ca. 17 x 60 mm, Edelstahl verschraubt, ca. 180 x 180 cm, KS001 Stück € 149,00



Produktdetail Alu-Querriegel:

Durch die mit BPC gefüllten Alu-Querriegel lassen sich die Flechtzaunhalter sicher montieren. Bei hohlen Querriegeln besteht die Gefahr, dass diese beim Anschrauben eingedrückt werden.

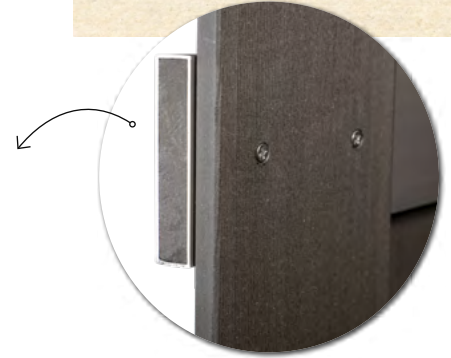

GRAU

Bretter aus BPC-Hohlkammerprofil ca. 10 x 115 mm, Querriegel aus pulverbeschichtetem Aluminium-Hohlprofil ca. 17 x 60 mm, Edelstahl verschraubt, ca. 180 x 180 cm, KS002 Stück € 149,00



GRAUBRAUN

Bretter aus BPC-Hohlkammerprofil ca. 10 x 115 mm, Querriegel aus pulverbeschichtetem Aluminium-Hohlprofil ca. 17 x 60 mm, Edelstahl verschraubt, ca. 180 x 180 cm, KS003 Stück € 149,00



ALU-PFOSTEN

pulverbeschichtet, in 3 Farbtönen, mit PE-Hohlkern-Profil, ohne Pfostenkappe, 69 x 69 mm, Länge 240 cm

- dunkelbraun KSP01 Stück € 59,95
- grau KSP02 Stück € 59,95
- graubraun KSP03 Stück € 59,95



PFOSTENKAPPEN

passend zu den ALU-Pfosten, aus Kunststoff, in drei verschiedenen Farben

- dunkelbraun KSPKB Stück € 3,95
- grau KSPKG Stück € 3,95
- graubraun KSPKA Stück € 3,95

anodisiert, alufarbig, mit PE-Hohlkern-Profil, ohne Pfostenkappe 69 x 69 mm, Länge 240 cm

- alufarbig NWP02 Stück € 49,95





JUMBO WPC ALU Anthrazit

JUMBO WPC ALU

BESONDERS ELEGANT!

Die JUMBO WPC Aluminium Sichtschutzelemente bieten klassische Optik mit modernen Details. Der Kontrast der Farbe Anthrazit bzw. Sand zu den Querriegeln aus Aluminium erzielt einen echten Hingucker. Trotzdem bietet das Zaunsystem Jumbo WPC Aluminium hervorragende Pflegeleichtigkeit und Haltbarkeit. Eben einfach gut durchdacht! Der Jumbo WPC Alu-Zaun wird mit vier Alu-Querleisten 15 x 90 mm und senkrechten Profilen 10 x 115 mm, V2A-verschraubt.

NFC

Eigenschaften s. S. 181 - 183

**Noch mehr Auswahl an WPC-Zäunen
 finden Sie ab Seite 67.**



Passende Tore auf Maß und Tore mit Elektro-Antrieb finden Sie ab Seite 116.

JUMBO WPC ALU Anthrazit

ANTHRAZIT/ALU

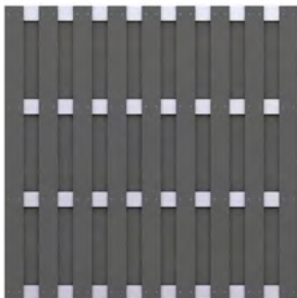

179 x 179 cm
T2078 Stück € 239,00

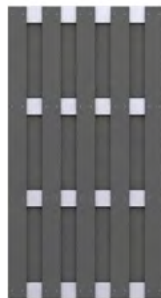

95 x 179 cm
T2127 Stück € 164,00



Abschluss-Element
74 x 179 / 90 cm
T2079 Stück € 179,00

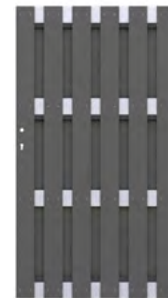

Tor
98 x 179 cm
T2567 Stück € 649,00



Die Abschlüsselemente können rechts wie links eingesetzt werden. Es ergeben sich aber zwei verschiedene Ansichten.

JUMBO WPC ALU Sand



SAND/ALU



179 x 179 cm
T2015 Stück € 239,00



95 x 179 cm
T2017 Stück € 164,00



Abschluss-Element
74 x 179 / 90 cm
T2016 Stück € 179,00



Tor
98 x 179 cm
T2497 Stück € 649,00



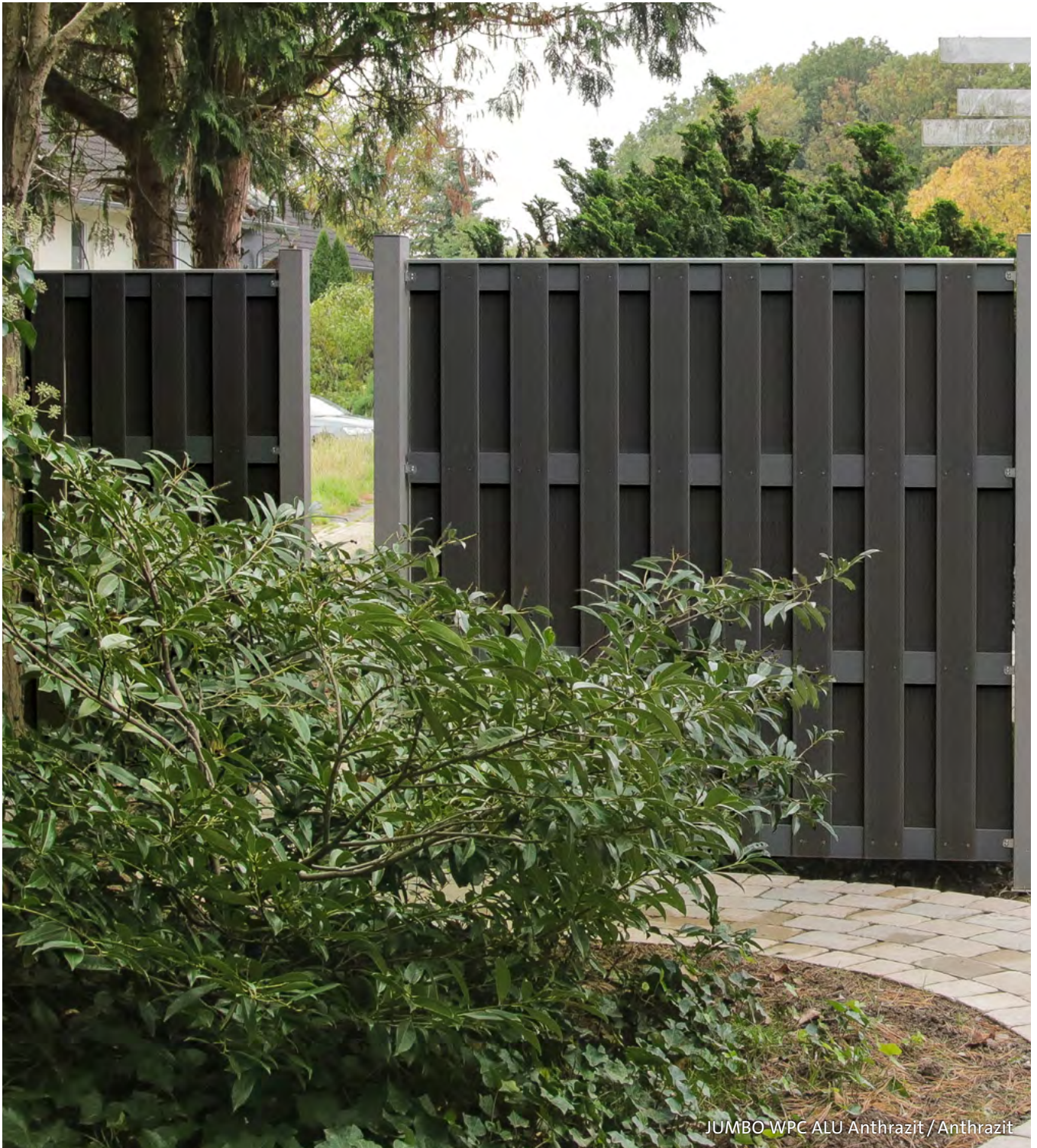

JUMBO WPC ALU Anthrazit / Anthrazit

STREICHFREIER SICHTSCHUTZ IM KLASSISCHEN LAMELLENDESIGN

Die farbigen Kunststoff-Anteile im WPC-Gemisch ergeben in Kombination mit den Naturfasern Farbnuancen, die die Zaun-Elemente natürlicher erscheinen lassen, als reine Kunststoff-Zäune.

QUERRIEGEL FARBLICH ANGEPASST

Die ersten Jumbo WPC Alu-Design-Zäune mit farblich gepulverten Querriegeln in zwei verschiedenen Farbkombinationen – Anthrazit/Anthrazit und Grau/Grau.



Konstruktiver Materialschutz:
Wir empfehlen die Alu-Aufsatz-
leiste als Schutz vor stehender
Nässe auf Seite 134.



ANTHRAZIT/ANTHRAZIT

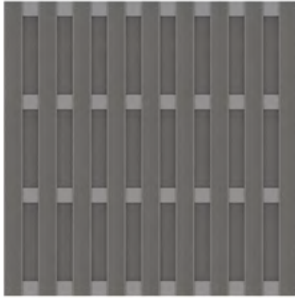

179 x 179 cm
T2880 Stück € 239,00



95 x 179 cm
T2881 Stück € 164,00



Abschluss-Element
74 x 179 / 90 cm
T2882 Stück € 179,00

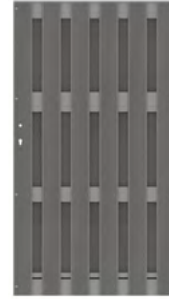

Tor
98 x 179 cm
T2883 Stück € 649,00



Querriegel aus pulver-
beschichtetem Aluminium

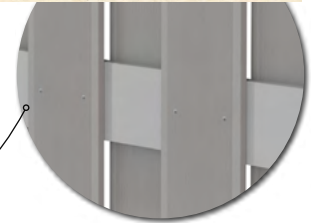

Passende Tore auf Maß und Tore
mit Elektro-Antrieb finden Sie
ab Seite 116.

JUMBO WPC ALU Grau/Grau

GRAU/GRAU

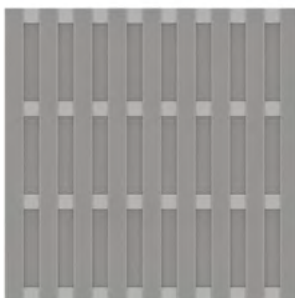

179 x 179 cm
T2884 Stück € 239,00

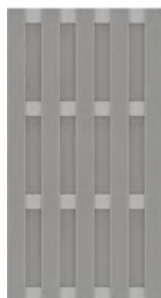

95 x 179 cm
T2885 Stück € 164,00



Abschluss-Element
74 x 179 / 90 cm
T2886 Stück € 174,00



Tor
98 x 179 cm
T2887 Stück € 649,00



MONTAGEMATERIAL

FÜR JUMBO WPC

ELEMENTHALTER

Edelstahl,
8-er-Set, pro Element ein Set
T2096 Set € 24,95



AUFSATZLEISTE ALU

schmal, passend für alle Jumbo-
WPC-Zäune
35 x 1800 mm
T2115 Stück € 34,95



DRÜCKERGARNITUR

Edelstahloptik
für alle Tore
T4229 Stück € 99,95



TORPFOSTEN-SET

8 x 8 cm, 2-er Set,
verzinkt und
pulverbeschichtet,
inkl. Toraufhängungen

Silber
T2099 Set € 399,00

Anthrazit
T2059 Set € 399,00



Tore Da das Tor sehr stabil, schwer und nicht zur Montage an den „normalen“ WPC-Pfosten geeignet ist, bieten wir solide Metall-Torpfosten (inkl. Toraufhängung und „Durchrutsch-Schutz“). Sie müssen die Pfosten nur einbetonieren und feinjustieren – das spart Montagezeit.

WPC-PFOSTEN

UND ZUBEHÖR



GRAU

mit Stahl-Kern 84 x 84 mm

Länge: 200 cm
T2215 Stück € 71,95

Länge: 100 cm
T2214 Stück € 42,95



BRAUN

mit Stahl-Kern 84 x 84 mm

Länge: 200 cm
T1293 Stück € 71,95

Länge: 100 cm
T1294 Stück € 42,95



ANTHRAZIT

mit Stahl-Kern 84 x 84 mm

Länge: 200 cm
T2092 Stück € 71,95

Länge: 100 cm
T2094 Stück € 42,95



TRÄGER FÜR WPC-PFOSTEN

verzinkt

Zum Aufdübeln
T2098 Stück € 30,95

Zum Einbetonieren
T2097 Stück € 30,95



PFOSTENKAPPE

Pyramide
Edelstahl,
Pfosten 90 x 90 mm
PK-03 Stück € 8,95



PFOSTENKAPPE

aus V2A-Edelstahl,
89 x 89 x 20 mm
PB990 Stück € 13,95



METALLPFOSTEN

UND ZUBEHÖR



METALLPFOSTEN

zum Aufschauben

pulverbeschichtet, mit angeschweißter Bodenplatte

Anthrazit

7 x 7 x 105 cm

T1591 Stück € **71,95**

7 x 7 x 195 cm

T1592 Stück € **99,95**

Silber

7 x 7 x 105 cm

T1593 Stück € **71,95**

7 x 7 x 195 cm

T1594 Stück € **99,95**

METALLPFOSTEN

zum Einbetonieren

pulverbeschichtet

Anthrazit

7 x 7 x 150 cm

T1586 Stück € **71,95**

7 x 7 x 240 cm

T1590 Stück € **99,95**

7 x 7 x 298 cm

T4406 Stück € **126,95**

Silber

7 x 7 x 150 cm

T1585 Stück € **71,95**

7 x 7 x 240 cm

T1589 Stück € **99,95**

7 x 7 x 298 cm

T4405 Stück € **126,95**

MONTAGE-ADAPTER

Stahl, feuerverzinkt 160 x 160 x 160 cm,
Stärke: 10 mm, L-Stein

inklusive vier Schrauben 10 x 20 mm,
U-Scheiben, vier Abdeckkappen

T2007 Stück € **37,95**

Passend für alle TraumGarten
Aufschraubträger



Abb. ähnlich

VERBUNDANKER-SET

Innovativ und sicher!

Verbundanker-Set bestehend aus
8 Gewindestangen inkl. Muttern,
U-Scheiben, Abdeckkappen und
Montagemörtel, für 2-Träger-SYSTEM
zum Aufdübeln.

T1272 Stück € **45,95**



PFOSTEN-ECKMONTAGEADAPTER

Der Eckmontageadapter bietet die Möglichkeit einer
45° / 135° Montage an den Metall- und Tor-Pfosten.

Anthrazit

192,5 cm

T2873 Stück € **35,95**

105 cm

T2872 Stück € **21,95**

Silber

192,5 cm

T2871 Stück € **35,95**

105 cm

T2870 Stück € **21,95**



ECK-MONTAGEADAPTER

für Aufschraubanker

Stahl, feuerverzinkt, Grundplatte
180 x 160 mm, 10 mm stark, geeignet
für alle TraumGarten-Aufschraub-
anker, inkl. Schrauben, U-Scheiben
und Abdeckkappen.

T0603 Stück € **32,95**



Montage-Anleitung:
[https://www.vivagardea.de/
serviceleistungen/servicebereich](https://www.vivagardea.de/serviceleistungen/servicebereich)



Anwendungsbeispiel
Rhombus-Sichtschutz

Rhombus Profil Classic Varia grau

RHOMBUS-PROFILE

MEGAWOOD®



NFC
Eigenschaften s. S. 181 - 183

Mit bis zu 75 % enthält der GCC (German Compact Composite) Holzwerkstoff einen weltweit einzigartig hohen Anteil von Naturfasern. Außerdem verzichtet megawood® auf Weichmacher und PVC – das schont die Umwelt, und die Gesundheit von Mensch und Haustier. Somit sind diese Produkte sogar für die Herstellung von Spielzeugen zertifiziert.

Das Rhombusprofil ermöglicht attraktive Holzverkleidungen und kann sichtbar verschraubt oder unsichtbar mit einer Klammer befestigt werden. Das Rhombusprofil ist in sieben Farben erhältlich.

Konstruieren Sie nach Lust und Laune – z. B. Ihren Rhombus-Sichtschutz aus dem megawood®-Rhombusprofil mit den megawood®-Pfosten von Seite 8.



Spannweite bis zu 80 cm
im Mehrfeldsystem

RHOMBUSPROFIL

20,5 x 81 mm
Oberfläche mattiert
(einseitig mit Markstrahl)
8 verschiedene Farbtöne
Länge 4,20 m
lfm. € 10,69

Farben:	Naturbraun MWRNA	Sel Gris MWRSG
	Nussbraun MWRNU	Varia Grau MWRVG
	Lorbeer MWRLO	Varia Braun MWRVB
	Ingwer MWRIN	Varia Schokoschwarz MWRVS

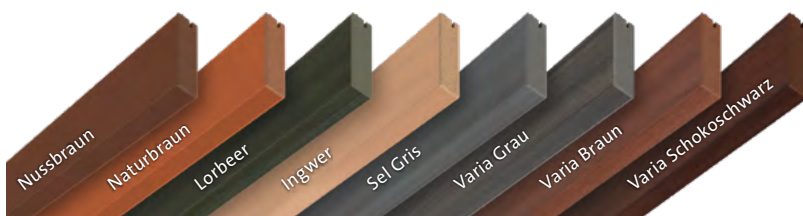

V2A KLAMMERN FÜR RHOMBUSPROFIL

für Fugenabstand von 5 – 8 mm
VE = 30 Stück
MWRPK VE € 53,19

Auf Anfrage sind die Klammern auch in geschwärtzter Ausführung lieferbar



Weitere Anwendungsbeispiele finden Sie unter nebenstehendem QR-Code oder unter www.megawood.com/rhombus



Nico Hülkenberg in der Kupfersiefer Mühle
Rhombusprofil (20,5 x 81 mm) in der Farbe Varia Braun



Rhombusprofil (20,5 x 81 mm) in der Farbe Naturbraun

KONSTRUKTIONSHOLZ

DAS MEGAWOOD® -MULTITALENT

Stabil, wetterfest und strapazierfähig – das megawood®-Konstruktionsholz. Gestalten Sie auch in Zukunft neue Kreationen aus Ihren megawood®-Produkten – passend zu jeder Lebensphase: Werden die Kinder größer, wird der Sandkasten einfach zu einem Hochbeet umgebaut. Entdecken Sie vielfältige Anwendungen und Inspirationen. Bitte beachten Sie dabei alle baurechtlichen Vorschriften.

KONSTRUKTIONSBOHLE

40 x 145 mm

Länge 4,20 m

● Naturbraun MWKB1

● Nussbraun MWKB2

● Basaltgrau MWKB3

lfm. € 35,99

● Lavabraun MWKB4

● Schiefergrau MWKB5

lfm. € 37,44

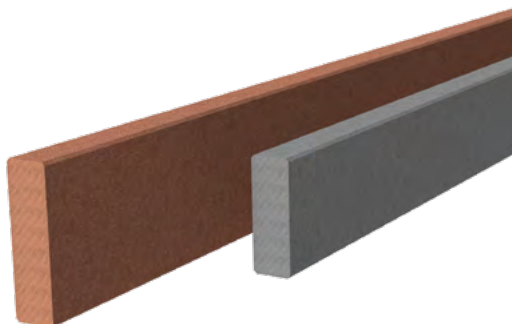

PFOSTEN QUADRATISCH

90 x 90 mm

Länge 2,70 m

Schiefergrau MWKB5

lfm. € 57,40

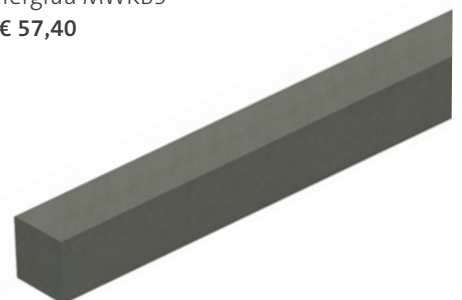

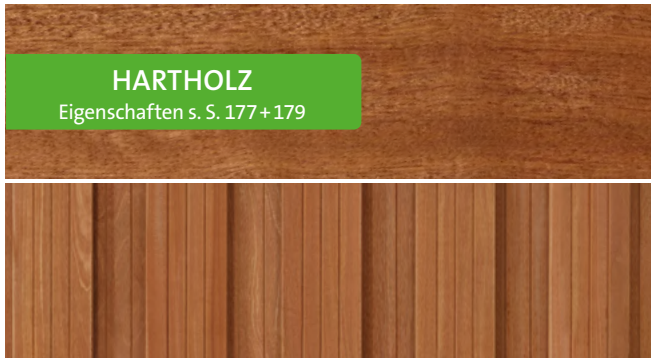

HARTHOLZ

Eigenschaften s. S. 177+179



HARTHOLZ – ab Seite 139

Die VivaGardea®-Zaunsysteme aus Hartholz sind tropischer Herkunft und zeichnen sich durch ihre besondere Härte und Widerstandsfähigkeit aus. Es gibt verschiedene Zaunsysteme, die auf Grund der Materialeigenschaften alle mit nichtrostenden Verbindern verarbeitet sind. Bretter- und Dichtzäune aus indonesischem Bangkirai sorgen für dauerhaften Sichtschutz, schützen vor neugierigen Blicken und schaffen eine stilvolle Ästhetik. Mit passenden Rankgittern und Rankzäunen kann, falls nötig, auch für „Durchblick“ gesorgt werden. Natürlich und alles kombinierbar!



NADELHOLZ

Eigenschaften s. S. 177+178



NADELHOLZ – ab Seite 145

Kiefer, Hochgebirgslärche, Lärche – Nadelhölzer verfügen in der Regel über eine geringere natürliche Dauerhaftigkeit. Insbesondere die Holzart Kiefer erreicht nur mit einer chemischen Kesseldruckimprägnierung die Dauerhaftigkeitsklasse DC 4 und ist daher eingeschränkt im Außenbereich einsetzbar. Äste, Ausharzungen und Rissbildungen sind charakteristisch und sorgen für die natürliche Ausstrahlung dieser Hölzer.



NADELHOLZ KDI

Eigenschaften s. S. 177+178

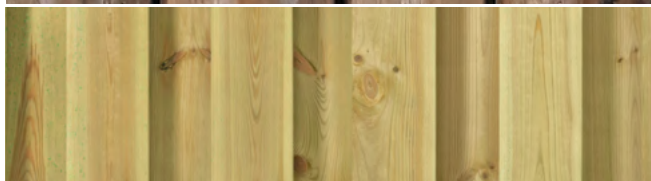

NADELHOLZ KDI – ab Seite 157

Die Kiefer ist kein dauerhaftes Holz. Im Außenbereich ist daher ein chemischer Holzschutz erforderlich um die Dauerhaftigkeit zu gewährleisten. Im Kesseldruckimprägnierverfahren wird das Holz gegen Fäulnis, Pilze oder andere Schädlinge imprägniert. Im Imprägniermittel sind Farbpigmente enthalten, die für den jeweiligen Farbton sorgen. Durch unterschiedlich starke Aufnahme des Imprägniermittels sind Farbabweichungen möglich. Im Laufe der Zeit wird das Holz vergrauen. KDI-Produkte zeichnen sich durch ein günstiges Preis-Leistungs-Verhältnis aus.

PFLEGEHINWEIS

Die unbehandelten Nadelhölzer (sibirische + europäische Lärche, Hochgebirgslärche und die Douglasie) benötigen aufgrund ihrer natürlichen Inhaltsstoffe keine Druckimprägnierung gegen holzerstörende Pilze. Allerdings kann es bei diesen Holzarten zu Flugschimmelbildung oder anderen holzverfärbenden Reaktionen (z. B. Bläue & Schwarzfärbungen) kommen. Diese Holzverfärbung sind keine Gefahr für die Substanz des Holzes. Mit fortschreitender Vergrauung des Holzes, treten die Verfärbungen in den Hintergrund und werden weit weniger bis gar nicht mehr wahrgenommen. Verhindern lässt es sich nur durch einen chemischen Holzschutz, z. B. eine Grund- und Bläuesperre in Verbindung mit einem pigmentierten Holzanstrichmittel.



Bangkirai Sichtschutz ca. 3 Monate bewittert

HARTHOLZ

BANGKIRAI

Ein Klassiker unter den Harthölzern. Robustheit und Langlebigkeit stehen sicherlich an vorderster Stelle bei der Kaufentscheidung für Zäune aus dieser Holzart. Im Terrassenbereich ist die Holzart seit Jahren bewährt und viele Liebhaber nutzen die insgesamt 3 verschiedenen Zaunlinien zur Gestaltung in Ihrem Garten. Die ruhige Maserung fast ohne Äste, sorgt für ein wertiges Erscheinungsbild der verschiedenen Elemente. Durch UV-Einstrahlung nehmen die Elemente mit der Zeit eine silbergraue Patina an und verlieren ihre rotbräunliche Färbung. Wenn Sie den Holzfarbton erhalten möchten, empfehlen wir eine Farbbehandlung mit unserem Bangkirai-Pflegeöl von Seite 169.

HARTHOLZ

Eigenschaften s. S. 177+179



VivaView Prima XL ca. drei Monate bewittert

VIVAVIEW® PRIMA & PRIMA XL



HARTHOLZ
Eigenschaften s. S. 177+179

BANGKIRAI-BRETTZAUN

Das zeitlose und klassische Bretterzaun-System PRIMA mit senkrechten Lamellen ist ein besonders robuster Sichtschutz, der in 5 Abmessungen zur Verfügung steht. Bei senkrechter Montage ist der PRIMA-Zaun in der Breite individuell kürzbar!

PRIMA XL

Bretterzaun aus Bangkirai, Bretter genutet 16 x 145 mm, 1-seitig 2 Nuten, 1-seitig 3 Nuten; Querriegel 16 x 68 mm V2A verschraubt, Dauerhaftigkeitsklasse 2 nach EN 350-2



180 x 180 cm
PXR01 Stück € 289,00



Rundbogen
180 x 180 / 165 cm
PXB01 Stück € 289,00

PRIMA XL – extra mit
breiteren Lamellen für eine
besonders hochwertige,
moderne Optik!

PRIMA

Bretterzaun aus Bangkirai unbehandelt, Bretter 16 x 88 mm geriffelt, Querriegel 16 x 88 mm, Edelstahl verschraubt



Rundbogen

180 x 180 / 165 cm

PB001 Stück € 289,00



Rundbogen

120 x 180 / 165 cm

PB002 Stück € 199,00



9 x 9 cm, Längen 1,83-4,88 m
je nach Verfügbarkeit
T1106 lfm. € 26,95



180 x 180 cm

PR001 Stück € 289,00



Abschluss

90 x 180 / 90 cm

PA001 Stück € 119,00



Spitzkopf-Pfosten

9 x 9 cm, mit seitlichen V-Fugen
Länge 1,83 m

BA100 Stück € 49,95

Länge 2,14 m

BA101 Stück € 59,95

Länge 2,44 m

BA102 Stück € 69,95

V2A-FLECHTZAUNHALTER

Winkel in L-Form, mit angeschweißter Holzschraube, 4er-Set mit V2A-Schrauben komplett

FB-01 4er-Set € 7,95



ABDECKPROFIL

V2A-Edelstahl, 179 x 5 x 2 cm

PB991 Stück € 32,95



PFOSTENKAPPE

aus V2A-Edelstahl,

9 x 9 x 2 cm

PB990 Stück € 13,95





VivaView Flair & Ambiente

VIVAVIEW® FLAIR & AMBIENTE



BANGKIRAI-DICHTZAUN & -RANKZAUN

Bangkirai Sichtschutz-Zaunelemente sind Preis-Leistungs-Helden und haben zusätzlich einige clevere Argumente, wie zum Beispiel: Dauerhaftigkeit, Kombinationsmöglichkeiten oder eine einfache Verarbeitung. Wählen Sie zwischen unseren geschlossenen Elementen oder den verschiedenen Varianten der Rankzäune aus der Flair-Serie und den Gittern der Ambiente-Auswahl.



Tipp: Metallpfosten!

Passend zu allen Holz-Zäunen, zum Aufschrauben oder Einbetonieren. Einfache Montage, praktisch und unverwüchtlich! Beispiele siehe auch Seite 174.

FLAIR

Dichtzaun aus Bangkirai, unbehandelt, Rahmen 42 x 42 mm gehobelt und gefast, Eckverbindungen gezapft, Lamellen waagrecht ca. 9 x 85 mm gehobelt, Oberfläche geriffelt, V2A-verschraubt



180 x 180 cm
FR001 Stück € 229,00

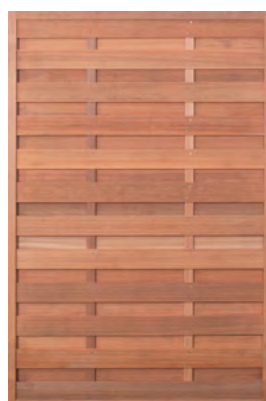

120 x 180 cm
FR002 Stück € 179,00

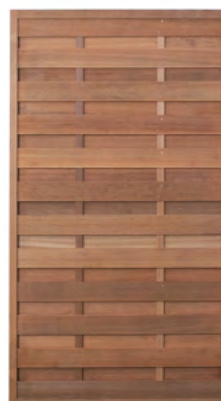

90 x 180 cm
FR003 Stück € 149,00



Abschluss
90 x 180 / 90 cm
FA002 Stück € 169,00



FLAIR

Rundbogen-Dichtzaun
aus Bangkirai, unbehandelt, Rahmen 42 x 42 mm gehobelt und gefast, Eckverbindungen gezapft, Lamellen waagerecht ca. 9 x 85 mm gehobelt, Oberfläche geriffelt, V2A-verschraubt

Passende Bangkirai-Pfosten finden Sie auf Seite 141



180 x 180 / 190 cm
FB001 Stück € 239,00



120 x 180 / 190 cm
FB002 Stück € 189,00

FLAIR

Rankzaun mit diagonalen Leisten



180 x 180 cm
FR010 Stück € 259,00



120 x 180 cm
FR011 Stück € 189,00



90 x 180 cm
FR012
Stück € 159,00



Spitzzaun
40 x 180 /
200 cm
FS001
Stück € 89,95



Abschluss
90 x 180 / 90 cm
FA003
Stück € 179,00



AMBIENTE

Rankgitter mit diagonalen Leisten aus Bangkirai, Rahmen 42 x 42 mm gehobelt, Leisten 10 x 40 mm, gehobelt, Maschenweite 60 mm

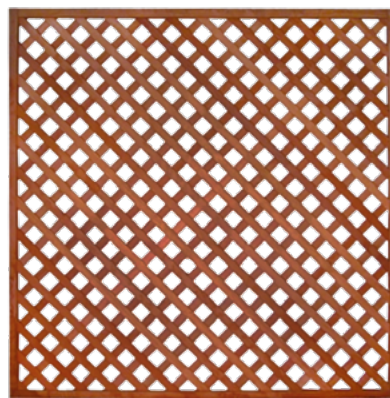

180 x 180 cm
AR001 Stück € 199,00

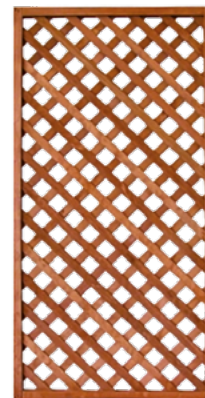

90 x 180 cm
AR002
Stück € 119,00



40 x 180 cm
AR003
Stück € 79,00

Auch toll als Rankhilfe
im Gartenbeet!

Und wie kombinieren Sie Ihren
Traumzaun?





VivaView Ranger

NADELHOLZ

VON RUSTIKAL BIS STYLISCH-MODERN

Aufgrund ihres gleichmäßigen, geraden Wuchses und ihrer geringeren Dichte eignen sich Nadelhölzer bestens, um damit „Holzbau“ zu betreiben. Durch „konstruktiven Holzschutz“ besitzen auch sie im Außenbereich eine lange Lebensdauer. Lediglich das Kiefernholz bedarf eines chemischen Holzschutzes, der sogenannten Kesseldruckimprägnierung. Die von uns angebotenen Holzarten Lärche europäisch und Hochgebirgslärche erfreuen sich auf Grund ihrer Holzinhaltstoffe einer natürlichen Dauerhaftigkeit. Äste, Harzstellen und Rissbildungen gehören zu den natürlichen Eigenschaften dieser Holzarten und sind daher stets zu tolerieren.

NADELHOLZ

Eigenschaften s. S. 177 + 178

Pflegehinweis

Die Lärche braucht aufgrund ihrer natürlichen Inhaltsstoffe keine Druckimprägnierung gegen holzerstörende Pilze. Allerdings kann es bei dieser Holzart zu Flugschimmel oder anderen holzverfärbenden Reaktionen kommen. Dies kann durch Umwelteinflüsse verstärkt werden. Wir empfehlen eine Oberflächenbehandlung mit unserem Pflegeöl, siehe Seite 169.



Pflegehinweis

Die Hochgebirgslärche braucht aufgrund ihrer natürlichen Inhaltsstoffe keine Druckimprägnierung gegen holzerstörende Pilze. Allerdings kann es bei Lärchenholz, wie bei anderem unbehandeltem Holz, zu Flugschimmel oder anderen Holzverfärbenden Reaktionen kommen. Dies kann durch Umwelteinflüsse verstärkt werden. Wir empfehlen eine Oberflächenbehandlung mit unserem Pflegeöl, siehe Seite 169.

VIVAVIEW 
COUNTRY



SCHWARTENZAUN AUS HOCHGEBIRGSLÄRCH

Die Hochgebirgslärche für unsere Schwartzäune kommt aus Südtirol und hat dort Wachstumsstandorte in Höhen von 1.200 – 2.000 m Höhe. Die Hochgebirgslärche gehört zu den härtesten einheimischen Nadelhölzern. Optisch hat sie eine sehr schön anmutende Maserung mit einem wunderbaren gelb-rötlichem Farbton. Das Holz der Hochgebirgslärche spiegelt die ganze Natürlichkeit der Südtiroler Wälder wider. Das abgebildete Abdeckprofil wurde bauseits gestellt!

ABDECKPROFIL

V2A-Edelstahl,
179 x 7,6 x 2 cm
PB998 Stück € 48,95





COUNTRY

Schwartenzaun, sägeraue Bretter ca. 18 mm stark beidseitig montiert, Hochgebirglärche-Schwarten mit Bast- und Rindenresten, Sichtseite mit Edelstahlschrauben verschraubt. Querriegel 25 x 80 mm

PFOSTEN COUNTRY

aus Hochgebirglärche, sägerau



179 x 179 cm
SZC01 Stück € 219,00



119 x 179 cm
SZC02 Stück € 159,00



9 x 9 x 199 cm,
SZP99 Stück € 36,95



VIVAVIEW 
RANGER



NADELHOLZ
Eigenschaften s. S. 177 + 178

RANGERZAUN AUS UNBESÄUMTER EUROPÄISCHER LÄRCHE

Dieser ausdrucksstarke Bretterzaun aus unbesäumter Lärche mit Bast- und Rindenresten in fallenden Breiten besticht durch seine rustikale Ansicht. Die starken Schwankungen in der Breite sind bei den aus dem ganzen Stamm geschnittenen sägerauen Bretter gewollt und unterstreichen den natürlichen Charakter dieses Sichtschutzes.

RANGER

Rangerzaun aus unbesäumten Brettern ca. 18 mm stark, beidseitig montiert, Europäische Lärche mit Bast- und Rindenresten, V2A-Schraubnägeln, Querriegel ca. 21 x 70 mm



180 x 180 cm
RZ001 Stück € 149,00



9 x 9 x 199 cm,
RZP99 Stück € 24,95



VIVAVIEW 
NEWA RUSTIC



... DER KLASSIKER AUS EUROPÄISCHER LÄRCHE

Das Lärchenholz besitzt eine gute Widerstandsfähigkeit gegen holzerstörende Pilze und ist somit gut für den Außenbereich geeignet. Durch Bewitterung erhält der NEWA RUSTIC nach kurzer Zeit, wie alle Hölzer im Außenbereich, eine silbergraue Patina. Wenn Sie die Vergrauung vermeiden möchten, beachten Sie bitte die Pflegehinweise unten.

NEWA RUSTIC

Bretterzaun aus europäischer Lärche unbehandelt, Bretter ca. 16 x 140 mm, Kanten abgerundet, mit 3 Querriegeln aus ca. 28 x 70 mm, V2A verschraubt

**RUNDKOPF-
PFOSTEN**

aus europäischer Lärche, Kreuzholz, sauber gehobelt, Kanten gefast, Kopf abgerundet



180 x 180 cm
NR101 Stück € 179,00

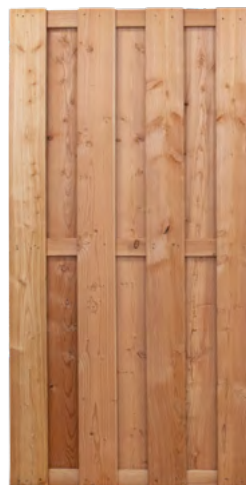

90 x 180 cm
NR102 Stück € 119,00



90 x 180/90 cm
NA101 Stück € 129,00



9 x 9 x 95 cm
NP107 St. € 15,95
9 x 9 x 190 cm
NP102 St. € 29,95
9 x 9 x 210 cm
NP105 St. € 34,95

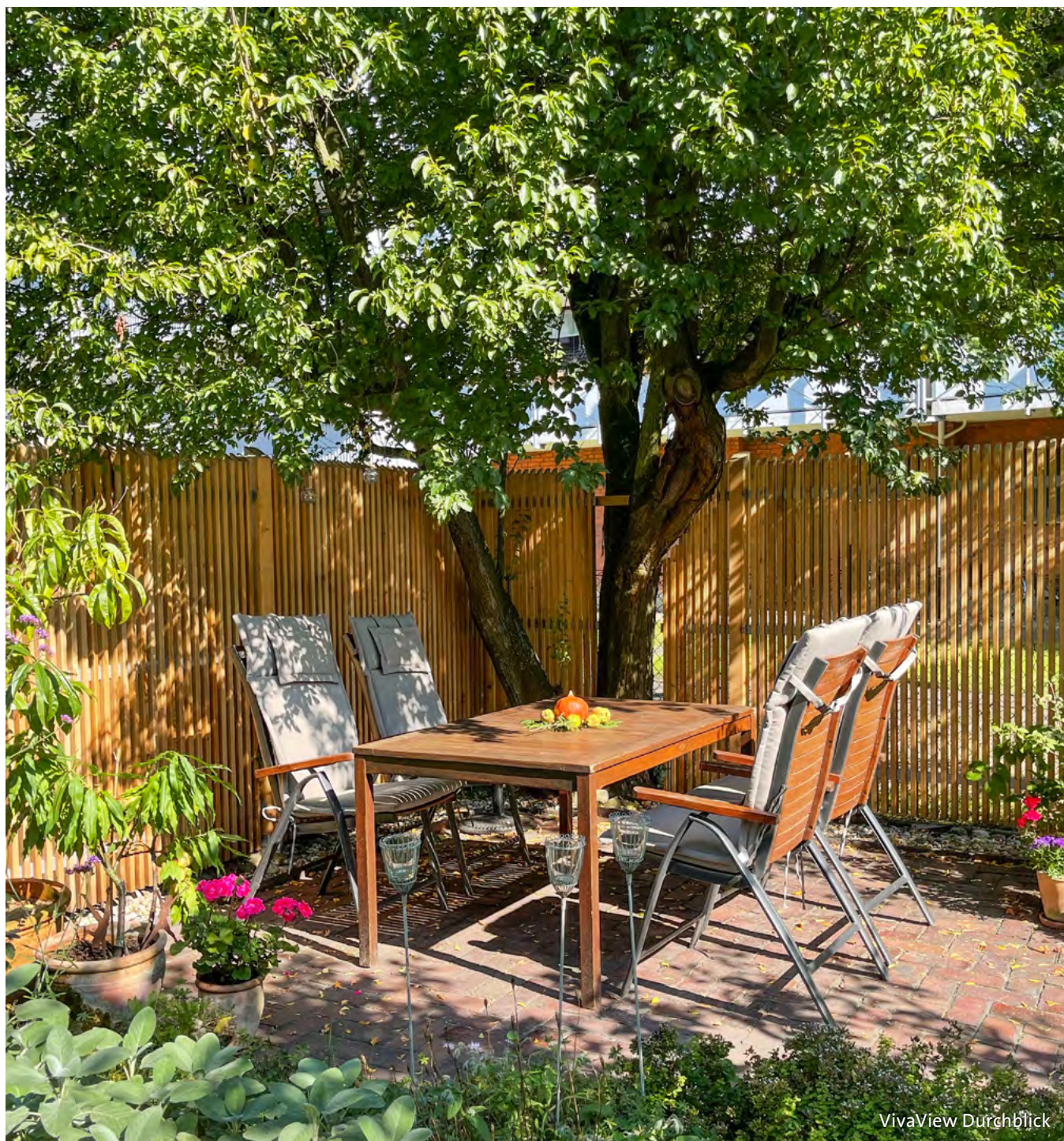

VivaView Durchblick

VIVAVIEW DURCHBLICK



natürlich



dauerhaft



kreativ

NADELHOLZ

Eigenschaften s. S. 177 + 178

DESIGN-ZAUN AUS EUROPÄISCHER LÄRCH

Dieser pfiffige Design-Zaun wird aus Senkrechtlatten aus europäischer Lärche hergestellt. Die Besonderheit liegt in der Konstruktion und Materialkombination. Denn der Querriegel wird mitten durch die Senkrechtlatten gestemmt. Die Senkrechtlatten werden auf die ALU-Riegel geschoben und einseitig mit Edelstahlstiften geklammert. Dadurch ergeben sich zwei hochwertige Zaunseiten. Wenn man frontal vor dem Zaun steht, ergibt sich ein transparenter „Durchblick“. Wenn der Betrachter schräg in den Zaun schaut, ist er blickdicht.

Die moderne Materialkombination mit Aluminium eröffnet weitere Gestaltungsmöglichkeiten. Wir empfehlen auch unsere Metallpfosten auf Seite 174 in silbergrau. Zusammen ergibt das einen wirklich individuellen und zeitgemäßen Zaun, den wir in zwei verschiedenen Abmessungen anbieten.

DESIGN-ZAUN DURCHBLICK

24 x 56 mm Senkrechtplatten aus europäischer Lärche, 20 x 50 mm Querriegel aus pulverbeschichtetem Aluminium, jeweils komplett vorgefertigte Elemente

Achtung!

Wenn das 180er-Element mit dem 100er-Element in einer Front kombiniert wird, ergibt sich ein Versatz zwischen dem mittleren bzw. dem oberen Riegel von ca. 70 mm in der Höhe.

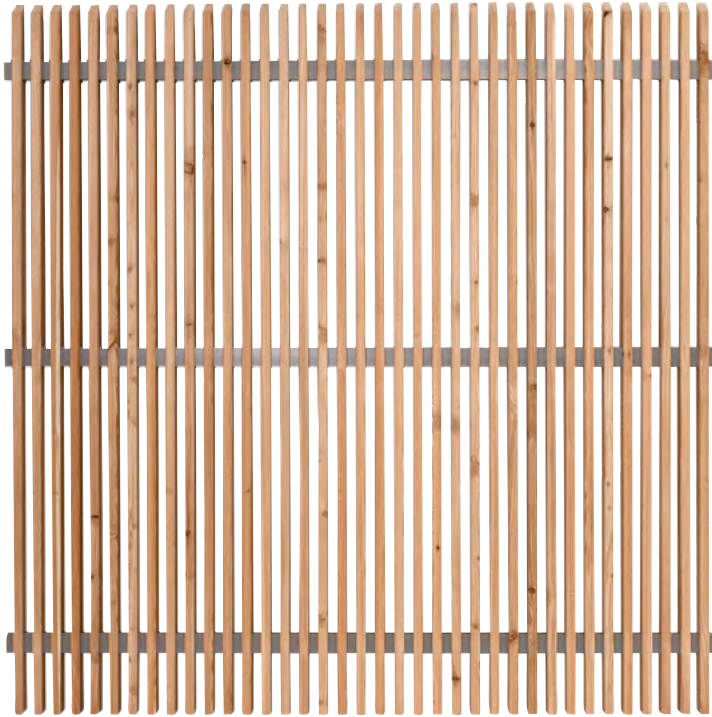

180 x 180 cm
DZDB1 Stück € 399,00

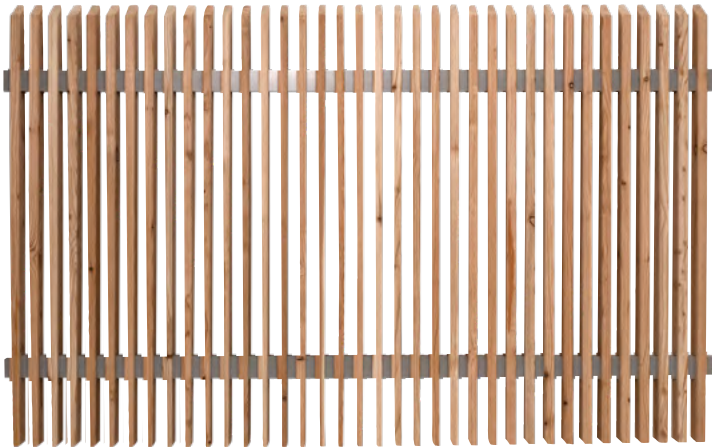

180 x 100 cm
DZDB2 Stück € 279,00

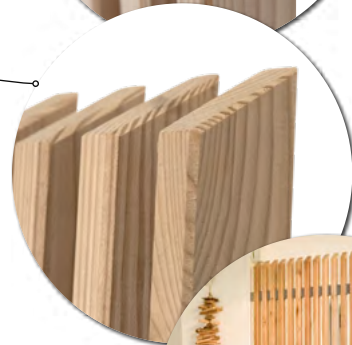

VERBINDER-SET

Durchblick
aus pulverbeschichtetem A2-Edelstahl,
Set bestehend aus:
6 Halterungen, 12 Schrauben mit
Bohrspitze für Holzpfosten.
Schrauben zur Befestigung an Metall-
pfosten müssen bauseitig besorgt werden.
DBH99 Set € 49,95



PFOSTEN 9 x 9 cm

europäische Lärche

9 x 9 cm, gehobelt, Kanten gerundet,
Kopf passend abgeschrägt

110 cm
DZP10 Stück € 18,95

190 cm
DZP19 Stück € 29,95





Rhombus Design mit Lärchen-Pfosten



Nur einseitig mit
Stiften fixiert

Rhombus Design

VIVAVIEW® RHOMBUS DESIGN



NADELHOLZ
Eigenschaften s. S. 177+178

EUROPÄISCHE LÄRCHE

Der RHOMBUS-Zaun DESIGN ist seit vielen Jahren ein stark nachgefragtes Zaunsystem im VivaGardea®-Programm. Die einzelnen Rhombusleisten werden gebohrt und mit einem ALU-Rohr 12 mm DM miteinander verbunden. Dadurch bekommt der Zaun eine „schwebende“ Wirkung. Der A2-Halter wird seitlich am Pfosten montiert und das Zaunfeld wird eingeschoben. Durch diese fast unsichtbare Befestigung wird die „schwebende“ Wirkung verstärkt. Der Zaun wird einseitig mit nichtrostenden Stiften mit den Alu-Rohren verbunden und hat daher von beiden Seiten einen sauberen Look!

RHOMBUS DESIGN

aus europäischer Lärche, unbehandelt, Rhombusleisten 27 x 68 mm, ca. 12 mm Aluminium-Rohr, einseitig geklammert.



180 x 180 cm
RD101
Stück € 259,00



90 x 180 cm
RD102
Stück € 149,00



60 x 180 cm
RD103
Stück € 119,00



80 x 115 cm
RD104
Stück € 99,00

Die passenden Pfosten
finden Sie auf Seite 149.



180 x 90 cm
RD105 rechts
Stück € 149,00



90 x 180 / 90 cm
RDA11 links
Stück € 179,00



90 x 180 / 90 cm
RDA12 rechts
Stück € 179,00

VERBINDER-SET

Rhombus Design
aus A2 Edelstahl, Set bestehend aus:
6 Halterungen (3 x links / 3 x rechts),
12 Schrauben mit Bohrspitze für Holzpfosten.
Schrauben zur Befestigung an
Metallpfosten müssen bauseitig
besorgt werden.
RDH99 Set € 44,95



Detail
Halterung

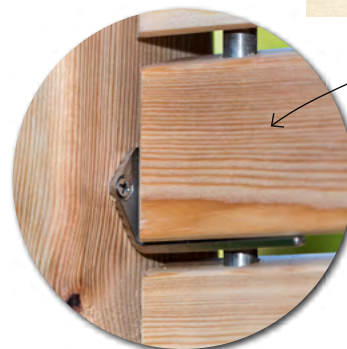



Rhombus mit Metallpfosten, bauseits farbbehandelt

VIVAVIEW 
RHOMBUS

RHOMBUS
PROFIL

natürlich

NADELHOLZ
Eigenschaften s. S. 177+178

SICHTSCHUTZ AUS EUROPÄISCHER LÄRCH

Sie haben eine moderne Rhombus-Fassade und suchen dazu den perfekten Sichtschutz-Zaun als Abgrenzung bzw. zum Abschirmen vor neugierigen Blicken. Die horizontale Verkleidung wirkt leicht und sorgt für gradlinige und aufgeräumte Gestaltung. Setzen Sie einen natürlichen Kontrast zur Putz- oder Ziegelfassade! Mit Rhombus ist vieles möglich.



Montiert mit Metallpfosten anthrazit und bauseitig lasiert mit „Vorvergrauungslasur“ (siehe Seite 174/175).

Rhombus mit Metallpfosten, Carport wurde bauseits mit Rhombus-Profilen verkleidet

RHOMBUS

aus europäischer Lärche, unbehandelt, Rhombusleisten 27 x 68 mm, verdeckt verschraubt in genuteten Konstruktionsleisten 27 x 68 mm



180 x 180 cm
RR101 Stück € 229,00

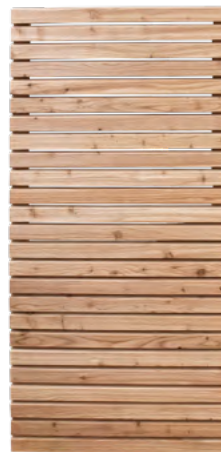

90 x 180 cm
RR102 Stück € 159,00

PFOSTEN 9 x 9 cm

europäische Lärche

9 x 9 cm, gehobelt, Kanten gerundet, Kopf passend abgeschrägt

110 cm
DZP10 Stück € 18,95

190 cm
DZP19 Stück € 29,95



Die passenden RK-Pfosten finden Sie auf Seite 149.



90 x 180 / 90 cm
RA101 links
Stück € 169,00



90 x 180 / 90 cm
RA102 rechts
Stück € 169,00



Detail

„Der sieht auch von hinten super aus!“ Nach Verschraubung in einer Nut werden die Schraubenköpfe von einer Abdeckleiste verdeckt.

VIVAVIEW® RHOMBUS LIGHT

Sichtschutz aus europäischer Lärche, unbehandelt, Rhombusleisten 19 x 68 mm, rückseitig mit geriffelten Ankerstiften auf senkrechten Zaunleisten 19 x 53 mm genagelt.

NEU

günstig

Jede zweite Rhombusleiste ist in der Länge zweimal zusammengesetzt.

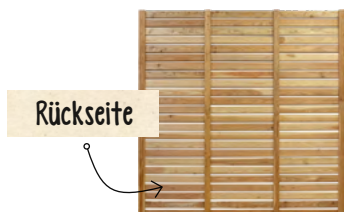

180 x 180 cm
RL101 Stück € 169,00



120 x 180 cm
RL102 Stück € 119,00

VIVAVIEW® RHOMBUS PFLANZKASTEN

EIN PFLANZKASTEN – ZWEI MÖGLICHKEITEN

Die dekorative Terrassen- und Balkonlösung für Kräuter-, Gemüse- und Blumenbeete, blühende Nischen und florale Raumteiler.

RHOMBUS PFLANZKASTEN

inklusive Pflanzeinsatz

Pflanzkasten aus europäischer Lärche, getrocknet, gehobelt, unbehandelt, Rhombusprofile: 19 x 68 mm, montiert und einsatzbereit, Maße: 310 x 310 x 400 mm (B x T x H); Pflanzeinsatz aus hochwertigem Kunststoff in anthrazit, witterungs- und UV-beständig, frostsicher, Boden mit Ablauflöchern gegen Staunässe, feste Kanten ermöglichen einfaches Einhängen und schnelles Austauschen der Einsätze.

RP001 Set € 49,95

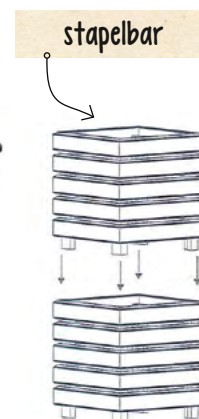



Kiefer KDI

NADELHOLZ KDI



NADELHOLZ

Eigenschaften s. S. 177 + 178

KESSELDRECKIMPRÄGNIERTE KIEFER – GÜNSTIG, HALTBAR, GUT GESCHÜTZT

Die Kiefer ist ein sehr verbreitetes Nadelholz in Nord- und Mitteleuropa sowie in Sibirien. Sie lässt sich sehr gut im Kesseldruckverfahren imprägnieren, indem Salze unter großem Druck in das Holz eingebracht werden. Das Holz ist so gegen Fäulnis, Pilze und andere Schädlinge geschützt. Eine sofortige Nachbehandlung der Hölzer ist nicht erforderlich.

Durch die unterschiedliche Aufnahme von Imprägniermittel sind Farbabweichungen möglich, die sich im Laufe der Zeit angleichen. Durch Wind und Wetter wird das grünlich imprägnierte Holz eine Graufärbung annehmen.

Sie zeichnen sich durch ein günstiges Preis-Leistungsverhältnis aus.



LANGEOOG

KDI SCHWARTENZAUN



Der KDI-Schwarzenzaun erzeugt durch seine unbesäumten Bretter ein natürliches Ambiente in Ihrem Garten. Jeder Zaun ist ein Unikat. Die senkrechten Bohlen werden aus kesseldruckimprägnierten (braun), sägerauen Brettern, die weitestgehend von der Rinde befreit sind, gefertigt. Die äußeren Bohlen werden senkrecht besäumt, damit die Elemente sauber mit dem Pfosten abschließen. Die Bretter sind 16 mm stark und haben eine Breite von ca. 11 bis 16 cm, Querriegel ca. 30 x 60 mm sauber gesägt und scharfkantig, V2A-Rillennägel.

LANGEOOG

KDI Schwarzenzaun



KDI braun, 180 x 180 cm
LAN01 Stück € **79,95**



KDI braun, 120 x 180 cm
LAN02 Stück € **69,95**



KDI braun, 90 x 180 cm
LAN03 Stück € **64,95**

KDI SCHWARTENZAUN-PFOSTEN

passend zu Langeoog
KDI braun, 9 x 9 cm mit Rundkopf

Länge: 190 cm
LAN10 Stück € **16,95**

Länge: 110 cm
LAN11 Stück € **9,95**



ABDECKPROFIL

V2A-Edelstahl,
179 x 6,5 x 2 cm
PB999 Stück € **48,95**





JUIST

KDI BRETTZAUN



NADELHOLZ
Eigenschaften s. S. 177 + 178

Der Sichtschutz-Klassiker im Garten – gehobelte und gefräste Staketebretter aus kesseldruckimprägnierter nordischer Kiefer werden wechselseitig versetzt zu einem „guten & günstigen“ Sichtschutzzaun verarbeitet. Die einzelnen Bretter werden mit V2A-Schraubnägeln auf dem Querriegel befestigt. Konstruktiv getragen von zwei Querriegeln bietet dieser Zaun wenig Angriffsfläche für Feuchtigkeitsnester und Fäulnis. Durch diese solide Konstruktion ist er bei Sturm seinen Dichtzaun-Kollegen überlegen.

JUIST

Staketebretter 16 x 145 mm gehobelt, Kopf gerundet, Querriegel ca. 30 x 70 mm, V2A Schraubnägeln



180 x 180 cm
KJ001 Stück € 79,95



Abschluss
90 x 172 / 90 cm
KJ002 Stück € 59,95



Rundbogen
180 x 180 / 165 cm
KJ004 Stück € 79,95



Abschluss
90 x 152 / 72 cm
KJ005 Stück € 59,95

TOR JUIST gerade

Einfache Ausführung,
ohne Beschlag
90 x 180 cm
KJT01 Stück € 119,95



TOR JUIST Rundbogen

Einfache Ausführung,
ohne Beschlag
90 x 180/165 cm
KJT02 Stück € 119,95





Zaunanlage wurde bauseits mit VivaGardea®-Pflegeöl LÄRCHE von S. 169 behandelt

AMRUM

KDI RANK- UND DICHTZAUN

Dieser Premium-Dichtzaun aus nordischer Kiefer/Fichte gefertigt überzeugt durch seine saubere Verarbeitungsqualität. Die Lamellen werden glatt gehobelt und mit nichtrostenden Schrauben verbunden. Der Rahmen fällt im Vergleich zum Standard-Dichtzaun FÖHR mit 42 x 68 mm etwas breiter aus und hat dadurch nicht nur optisch eine massivere Wirkung. Die Lamellen haben eine Abmessung von 8 x 95 mm. Der passende Rankzaun mit Rankgitter und Einzel-Tor runden diese Zaunserie ab.



AMRUM

Dichtzaun



180 x 180 cm
KA004 Stück € 109,95



90 x 180 cm
KA005
Stück € 79,95



Abschluss
90 x 180 / 90 cm
KA006 Stück € 89,95

EXTRABREITER
STABILER RAHMEN!

TOR AMRUM

Rahmen 42 x 88 mm,
inkl. Einbauvorbereitung,
inkl. Einsteckschloss
verstellb. (R/L),

100 x 180 cm
KA008 Stück € 199,95



AMRUM

Rankgitter, Gitterleisten
12 x 40 mm gehobelt

60 x 180 cm
KA007 Stück € 64,95



AMRUM

Rankzaun, Gitter-
leisten 12 x 40 mm
gehobelt



180 x 180 cm
KA001 Stück € 119,95



90 x 180 cm
KA002
Stück € 87,95



Abschluss
90 x 180 / 90 cm
KA003 Stück € 94,95



PELLWORM

PELLWORM & FÖHR



STRUKTUR-DICHTZAUN KESSELDRECKIMPRÄGNIERT (KDI)

Die preiswerte Alternative zum Bretterzaun-Klassiker ist der strukturgehobelte Dichtzaun aus druckimprägniertem Nadelholz gefertigt. Genutete Rahmenteile werden auf Rahmen gebaut. Die strukturgehobelten Lamellen werden dann wechselseitig und mit Abstand auf die mittleren Streben gesetzt. Durch den Überstand der Lamellen wird der Zaun zu einem Sichtschutz. Nicht so massiv wie der Bretterzaun, aber deutlich stabiler als die meisten handelsüblichen Lamellenzäune.

PELLWORM

Bogen-Dichtzaun

Struktur-Dichtzaun aus nordischer Kiefer / Fichte, kesseldruckimprägniert grün, Rahmenstärke ca. 42 x 42 mm, gehobelt und gefast, Lamellen ca. 9 x 95 mm, strukturgehobelt, stabile Ausführung, oberer Rahmen verleimt, V2A-Schraubnägel

TOR PELLWORM

kesseldruckimprägniert grün, Lamellen ca. 9 x 95 mm, geriffelt, Rahmen ca. 45 x 70 mm, glatt gehobelt, ohne Beschlag, mit Rundbogen

ca. 100 x 180/160 cm
KPW13 Stück € 129,95



180 x 180 / 160 cm
KPW01 Stück € 69,95



100 x 180 / 160 cm
KPW02 Stück € 54,95

Die passenden Pfosten
finden Sie auf Seite 167.





Föhr



Föhr

FÖHR

Struktur-Dichtzaun aus nordischer Kiefer/Fichte, kesseldruckimprägniert grün, Rahmenstärke ca. 42 x 42 mm, gehobelt und gefast, Lamellen ca. 9 x 95 mm strukturgehobelt, stabile Ausführung, V2A-Schraubnägel



180 x 180 cm
KF001 Stück € 59,95



150 x 180 cm
KF002 Stück € 54,95



100 x 180 cm
KF003 Stück € 49,95



90 x 180 / 90 cm
KF006 Stück € 49,95



180 x 150 cm
KF005 Stück € 54,95



TOR FÖHR

Kesseldruckimprägniert grün, Lamellen geriffelt ca. 9 x 95 mm, Rahmen ca. 45 x 70 mm glatt gehobelt, ohne Beschlag

ca. 100 x 180 cm
KFT01 Stück € 119,95





Föhr Rankzaun

FÖHR

KDI RANKZAUN

Der FÖHR-Rankzaun ist ein Dichtzaun mit integriertem Rankgitter. Die Rahmenstärke ist 42 x 42 mm, die Lamellen sind passend zum FÖHR Dichtzaun strukturgehobelt. Die Maschenweite der Rankgitter-Leisten beträgt ca. 8,5 x 8,5 cm.



NADELHOLZ

Eigenschaften s. S. 177 + 178

FÖHR RANKZAUN



180 x 180 cm
FRZ01 Stück € 69,95



90 x 180 cm
FRZ02 Stück € 54,95



90 x 180 / 90 cm
FRZ03 Stück € 54,95

Die passenden Pfosten
finden Sie auf Seite 167.



Dänholm Rankgitter

DÄNHOLM

KDI RANKGITTER



DÄNHOLM Rankgitter bilden in Kombination mit der richtigen Rankbepflanzung die schönsten Sichtschutzlösungen. Egal, ob durchgehend oder als Akzent zwischen geschlossenen Sichtschutzzäunen der verschiedenen KDI-Serien. Kombinieren Sie, was Ihnen gefällt! Wir bieten zwei verschiedenen Rankgitter-Zäune, die sich durch die Maschenweiten unterscheiden.

DÄNHOLM

Kiefer, kesseldruckimprägniert grün, Rahmen ca. 45 x 45 mm, gehobelt & gefast, Leisten 12 x 30 mm gehobelt & Kanten gerundet, Maschenweite ca. 60 x 60 mm (6/6) oder ca. 100 x 100 mm (10/10)

6/6

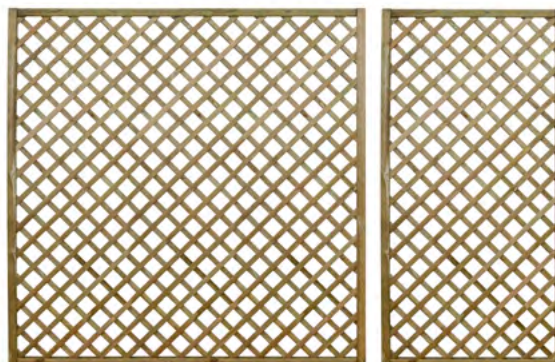

180 x 180 cm
KDH01 € 69,95

90 x 180 cm
KDH02 € 54,95

10/10

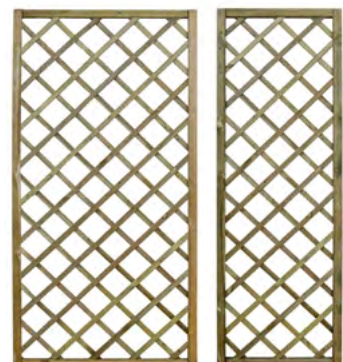

90 x 180 cm
KDH11 € 39,95

60 x 180 cm
KDH12 € 29,95



Anwendungsbeispiel

PFOSTEN & KONSTRUKTION

KDI PFOSTEN, BAUMPFÄHLE, GARTENBAU-HÖLZER

Das allseitig gehobelte und imprägnierte Kiefernholz ist haltbar und vielseitig einsetzbar. Durch die Kesseldruckimprägnierung hat das Holz einen Rundumschutz. Auf den folgenden Seiten finden Sie unser vielfältiges Angebot an Längen und Querschnitten. Die möglichen Einsatzbereiche sind zahlreich: Pergolen, Lauben, Unterstände, Hochbeete, Zäune, Terrassenbau, freie Konstruktionen und vieles mehr.



BAUMPFÄHLE

kesseldruckimprägniert, Nadelholz, gefräst, gefast und angespitzt

Länge	Ø 50 mm	Ø 60 mm	Ø 80 mm	Ø 100 mm	Ø 120 mm
1,25 m	T8601 € 4,49	T8632 € 5,19	T8607 € 7,69		
1,50 m	T8602 € 5,19	T8603 € 6,09	T8608 € 9,19	T8613 € 14,09	
1,75 m		T8604 € 7,29	T8609 € 10,95		
2,00 m		T8605 € 8,19	T8610 € 12,09	T8614 € 18,69	
2,25 m					T8630 € 26,69
2,50 m		T8606 € 9,95	T8611 € 14,59	T8615 € 22,95	T8631 € 30,39
3,00 m			T8612 € 17,79	T8616 € 26,19	

Preise per Stück

PALISADEN

kesseldruckimprägniert, Nadelholz, gefräst und beidseitig gefast

Länge	Ø 100 mm	Ø 120 mm	Ø 140 mm
3,00 m	T8640 € 26,69	T8617 € 38,79	T8620 € 53,95
4,00 m	T8641 € 39,49	T8618 € 52,19	T8621 € 72,79
5,00 m		T8619 € 64,29	T8622 € 90,95

Preise per Stück

ZAUN-STAKETEN

kesseldruckimprägniert, Nadelholz, gefräst und beidseitig gefast

Länge	16 x 145 mm
1,80 m	T8624 € 7,69

Preise per Stück



BOHLENZAUNBRETTER KDI BRAUN

unbesäumt, sägerau, 24 mm Nadelholz, 15/25 cm, Länge 2,4 m KDB77 Stück € 15,69



ZAUNRIEGEL, HALBRUND

Nadelholz, kesseldruckimprägniert, gefräst und gefast

80 mm Riegel, 2,50 m lang	T8701	Stück	€ 8,19
80 mm Riegel, 3,00 m lang	T8750	Stück	€ 10,09
100 mm Riegel, 2,50 m lang	T8702	Stück	€ 12,09
100 mm Riegel, 3,00 m lang	T1172	Stück	€ 15,69
100 mm Riegel, 4,00 m lang	T8751	Stück	€ 22,29
100 mm Riegel, 5,00 m lang	T8752	Stück	€ 28,69
120 mm Riegel, 5,00 m lang	T8753	Stück	€ 44,29
120 mm Riegel, 6,00 m lang	T8754	Stück	€ 59,49

GARTEN-KONSTRUKTIONSHOLZ

aus kesseldruckimprägniertem Nadelholz, allseitig gehobelt, Kanten gefast

Latten

35 x 55 mm 3,00 / 4,00 m lang	T8703	lfm.	€ 2,09
-------------------------------	-------	------	--------

Rahmenhölzer

44 x 75 mm Rahmen 3,00 / 4,00 m lang	T0601	lfm.	€ 3,59
44 x 95 mm Rahmen 3,00 / 4,00 / 5,00 m lang	T0602	lfm.	€ 4,39

Auflagen

60 x 120 mm Auflagen 3,00 / 4,00 m lang	T8706	lfm.	€ 7,69
60 x 140 mm Auflagen 4,00 / 5,00 m lang	T8707	lfm.	€ 8,79
60 x 195 mm Auflagen 6,00 m lang	T1171	lfm.	€ 13,19
80 x 220 mm Auflagen 6,00 m lang	T8708	lfm.	€ 19,79

Bretter / Windfedern

20 x 95 mm Bretter 3,00 / 4,00 m lang	T8709	lfm.	€ 2,09
20 x 145 mm Bretter 3,00 / 4,00 / 5,00 m lang	T8710	lfm.	€ 3,09
24 x 195 mm Bretter 5,00 m lang	T8711	lfm.	€ 4,95
28 x 145 mm Bretter 3,00 / 4,00 / 5,00 m lang	T8712	lfm.	€ 4,39
Riffelbretter Kombi-Profil fein/grob			
28 x 145 mm Bretter 3,00 / 4,00 / 5,00 m lang	T0701	lfm.	€ 4,39

Gartenbauschwellen

130 x 230 mm, 2,50 m	T8760	Stück	€ 73,49
----------------------	-------	-------	---------

PFOSTEN

aus kesseldruckimprägniertem Nadelholz, grün, allseitig gehobelt, Kanten gerundet, Kreuzholz-Qualität

Pfosten 70 x 70 mm

Länge:	Preis:
180 cm	Stück € 8,39
210 cm	Stück € 9,79
240 cm	Stück € 11,19
270 cm	Stück € 12,59
300 cm	Stück € 13,95



Pfosten 90 x 90 mm

Länge:	Preis:
150 cm	Stück € 11,59
180 cm	Stück € 13,89
190 cm	Stück € 14,69
210 cm	Stück € 16,19
240 cm	Stück € 18,49
270 cm	Stück € 20,79
300 cm	Stück € 23,09
400 cm	Stück € 30,69
500 cm	Stück € 39,39

Pfosten 115 x 115 mm

Länge:	Preis:
200 cm	Stück € 26,29
250 cm	Stück € 32,79
300 cm	Stück € 39,39
400 cm	Stück € 52,49
500 cm	Stück € 65,69



Rundkopfpfosten 90 x 90 mm

Länge:	Preis:
90 cm	Stück € 8,95
110 cm	Stück € 10,39
190 cm	Stück € 17,89
210 cm	Stück € 19,79





PFOSTEN & KONSTRUKTION

DIVERSE HOLZARTEN UND ABMESSUNGEN

z. B. für Unterkonstruktionen, Hochbeete, Pergolen, Zaunbauten, Schuppenverkleidungen ...



*** Tipp: Auch als Boden-Deckel-Schalung verwendbar!**

DOUGLASIE UNBEHANDELT

Konstruktionsholz und Unterkonstruktion allseitig gehobelt und gefast, rechtwinklig gekappt

45 x 70 mm	Längen: 3,00 / 4,00 / 5,00 m	T0603	lfm.	€ 4,95
90 x 90 mm	Längen: 1,80 / 2,00 / 3,00 / 4,00 / 5,00 m	T8802	lfm.	€ 11,95
21 x 145 mm*	Längen: 3,00 / 4,00 / 5,00 m	T8803	lfm.	€ 4,69



EUROPÄISCHE LÄRCHE

Unterkonstruktion, keine Sichtqualität, allseitig gehobelt, Kanten gerundet

90 x 90 mm	Längen: 4,00 / 5,00 m	T8828	lfm.	€ 19,95
------------	-----------------------	-------	------	---------



BANGKIRAI

Pfosten

Hartholz vierseitig fein geriffelt, Kanten gerundet, Qualität standard & better

45 x 70 mm	ab 2,44 bis 4,88 m, je nach Verfügbarkeit	T1103	lfm.	€ 8,95
68 x 68 mm	ab 2,44 bis 4,88 m, je nach Verfügbarkeit	T1105	lfm.	€ 15,49
90 x 90 mm	1,83 bis 4,88 m	T1106	lfm.	€ 26,95

andere Längen auf Anfrage bzw. je nach Verfügbarkeit



Glattprofil

Blue Star Premium KD, 25 x 145 mm, beidseitig glatt gehobelt, Kanten gefast

	Längen ab 2,44 bis 4,88 m je nach Verfügbarkeit	T0910	lfm.	€ 11,95
--	---	-------	------	---------



TMT-GARTENBAUHÖLZER

aus thermisch modifizierten Kiefernholzern – sehr gut geschaffen für den Außenbereich – formstabil & dauerhaft (s. ab Seite 52)

Thermisch modifizierte Kiefer, keine Sichtqualität, Unterkonstruktion, allseitig gehobelt, Kanten gerundet, verleimt, Dauerhaftigkeitsklasse DC 2, Verfügbarkeit auf Anfrage

88 x 88 mm	Längen: 1,00 / 3,60 / 4,80 m	T7120	lfm.	€ 19,95
------------	------------------------------	-------	------	---------



ACCOYA® GARTENBAUHÖLZER

aus acetylierter Pinus-Radiata – perfekt geschaffen für den Außenbereich – dauerhaft & formstabil

Accoya® Select Glattkantbretter

25 x 142 mm, unbehandelt, allseitig gehobelt, Kanten gefast, Verpackung 2 Stück im Bund foliert

Kurzlängen 2,10 / 2,40 / 2,70 m	AS700	lfm.	€ 29,95
Längen 4,20 / 4,50 und 4,80 m	AS700	lfm.	€ 34,95



Accoya® Color Grey Glattkantbretter

21 x 142 mm, grau durchgefärbt, gehobelt, Kanten gefast, FSC Mix 70% (SCS-COC-000106)

Längen: 240–480 m je nach Verfügbarkeit	AG900	lfm.	€ 36,95
---	-------	------	---------



Accoya® Rhombusleisten Roh

26 x 68 mm, Schmalseiten 15° schräg, Sichtseite gehobelt, Verpackung 4 Stück im Bund, FSC MIX 70% (SCS-COC-000106)

Längen: 240–480m je nach Verfügbarkeit	ARR01	lfm.	€ 17,95
--	-------	------	---------



Accoya® Color Grey Rhombusleisten

26 x 68 mm grau durchgefärbt, Schmalseiten 15° schräg, Sichtseite gehobelt, FSC MIX 70% (SCS-COC-000106)

Längen: 240–480m je nach Verfügbarkeit	AG901	lfm.	€ 22,95
--	-------	------	---------



Accoya® Country/Rustikal Konstruktionsholz

unbehandelt, gehobelt, 2-seitig geriffelt

42 x 68 mm, je nach Verfügbarkeit		lfm.	€ 24,95
-----------------------------------	--	------	---------

PFLERGEÖL IN 3 FARBTÖNEN

Das Pflegeöl wird für die Grundbehandlung und Renovierung neuer und gereinigter Terrassen und anderer Holzoberflächen verwendet, 3 Farbtöne

2,5 Liter VE € 49,95
(Preis je Liter € 19,98)





Stegbohle braun

PFOSTEN & KONSTRUKTION

AUS RECYCLING-KUNSTSTOFF – GARANTIERT SICHER

hanit° Recycling-Kunststoff hat sich in den unterschiedlichsten Bereichen als wartungsarme und langlebige Alternative bewährt. Ein wichtiger und notwendiger Schritt, um die Umwelt zu schützen und wichtige Lebensgrundlagen zu erhalten, ist neben der Reduzierung von Abfällen eine nachhaltige Kreislaufwirtschaft und somit das hochwertige Recycling bereits vorhandener Werkstoffe. Für die Herstellung von hanit° werden keine Primärrohstoffe wie Erdöl verwendet, sondern ausschließlich Altplastik aus Haushalts- und Produktionsabfällen.

Die besonderen Materialeigenschaften ermöglichen einen breitgefächerten Einsatz und dauerhaft höchste Stabilität.

- » **BESTÄNDIG & WARTUNGSARM**
Witterungsbeständig, verrottungsfest und feuchtigkeitsabweisend
- » **100 % RECYCLING-KUNSTSTOFF**
Ressourcenschonendes Material und zu 100% recycelbar
- » **EINFACHE VERARBEITUNG**
Bearbeitbar wie Holz – bohren, sägen, schrauben – alles kein Problem.
- » **GERINGES GEWICHT**
Durchschnittlich nur 1/3 des Gewichts von klassischen Produkten aus Beton

Wir bieten ein breites Sortiment an Vierkant- und Brettprofilen, Rundpfosten, Vierkantpfosten, Stegprofilen und Terrassendielen. Der Werkstoff wird in zwei Grundfarben angeboten – grau und braun.

Beachten Sie immer die aktuellen Verarbeitungshinweise.

WIE WERDEN AUS KURZLEBIGEN VERPACKUNGEN LANGLEBIGE PRODUKTE?



DER RECYCLINGKREISLAUF – IHR BEITRAG

Jeder Mensch kann einen Beitrag zu wirkungsvollem Recycling leisten. Hier einige Tipps:

- » Entsorgen Sie Verpackungen ausschließlich in den vorgesehenen Sammelbehältern.
- » Plastikbecher braucht man nicht auszuspülen. Sauber auskratzen reicht völlig.
- » Reißen Sie bei Plastikbechern den Aludeckel ganz ab. So fällt das Sortieren leichter.
- » Bitte Verpackungen nicht ineinander verschachteln – sie lassen sich dann schwerer trennen.

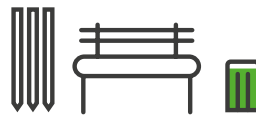

So entstehen unterschiedlichste Produkte. Wenn diese irgendwann in ferner Zukunft nicht mehr genutzt werden, kann man sie mühelos **wieder recyceln** – der Kreislauf beginnt von Neuem.

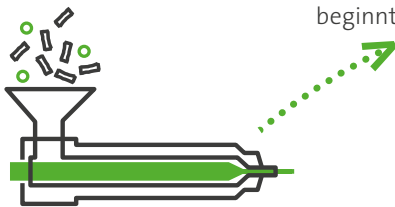

Die Pellets werden geschmolzen und in Formen gespritzt. Manchmal mischen wir der Kunststoffschmelze auch Farbe bei.



Alles beginnt in privaten Haushalten. Dort werden Verpackungen in Wertstofftonnen...



... oder in Gelben Säcken gesammelt.



Der Inhalt wird zu Sortieranlagen gefahren.



Aus den Ballen stellen wir Pellets her – unseren Wertstoff hanit.



Die Kunststoffverpackungen werden zu Ballen gepresst und bei HAHN Kunststoffe angeliefert.



Dort werden die Verpackungen nach Rohstoffen getrennt (unter anderem in Weißblech und Kunststoffe). Ungeeignete Reste werden aussortiert.

VIERKANTPROFIL

Das Allroundprofil

Art.-Nr.	Farbe	Länge	Abmessung	VE /Stück	Gewicht	Preis in € / Stück
HK001	grau	3000 mm	70 x 70 mm	55	13,7 kg	24,95 €
HK002	braun	3000 mm	70 x 70 mm	55	13,7 kg	26,95 €
HK003	grau	3000 mm	90 x 90 mm	45	22,6 kg	39,95 €
HK004	braun	3000 mm	90 x 90 mm	45	22,6 kg	43,95 €



BRETTPROFIL

Standard

Art.-Nr.	Farbe	Länge	Abmessung	VE /Stück	Gewicht	Preis in € / Stück
HK005	grau	2800 mm	80 x 40 mm	120	8,4 kg	16,95 €
HK006	braun	2800 mm	80 x 40 mm	120	8,4 kg	17,95 €
HK007	grau	2800 mm	105 x 45 mm	120	12,4 kg	24,95 €
HK008	braun	2800 mm	105 x 45 mm	120	12,4 kg	26,95 €



RUNDPFOSTEN

Sicherheit für lange Zeit

Art.-Nr.	Farbe	Länge	Abmessung	VE /Stück	Gewicht	Preis in € / Stück
HK009	grau	1300 mm	Ø 45 mm	165	1,9 kg	3,49 €
HK010	braun	1300 mm	Ø 45 mm	165	1,9 kg	3,95 €
HK011	grau	1500 mm	Ø 45 mm	165	2,2 kg	3,89 €
HK012	braun	1500 mm	Ø 45 mm	165	2,2 kg	4,19 €
HK013	grau	1500 mm	Ø 60 mm	125	3,9 kg	6,39 €
HK014	braun	1500 mm	Ø 60 mm	125	3,9 kg	6,95 €
HK015	grau	1750 mm	Ø 60 mm	125	4,6 kg	7,59 €
HK016	braun	1750 mm	Ø 60 mm	125	4,6 kg	8,29 €
HK017	grau	1500 mm	Ø 80 mm	60	9,3 kg	11,49 €
HK018	braun	1500 mm	Ø 80 mm	60	9,3 kg	12,49 €
HK019	grau	1750 mm	Ø 80 mm	60	8,2 kg	13,39 €
HK020	braun	1750 mm	Ø 80 mm	60	8,2 kg	14,69 €
HK021	grau	2000 mm	Ø 80 mm	60	9,3 kg	15,29 €
HK022	braun	2000 mm	Ø 80 mm	60	9,3 kg	16,69 €
HK023	grau	2000 mm	Ø 100 mm	33	13,7 kg	23,95 €
HK024	braun	2000 mm	Ø 100 mm	33	13,7 kg	25,95 €
HK025	grau	2500 mm	Ø 100 mm	33	17,4 kg	29,95 €
HK026	braun	2500 mm	Ø 100 mm	33	17,4 kg	32,69 €



VIERKANTPFOSTEN

Vielseitig einsetzbar

Art.-Nr.	Farbe	Länge	Abmessung	VE /Stück	Gewicht	Preis in € / Stück
HK027	grau	1500 mm	70 x 70 mm	55	6,8 kg	10,89 €
HK028	grau	1750 mm	70 x 70 mm	55	8,0 kg	12,89 €
HK029	braun	1500 mm	70 x 70 mm	55	6,8 kg	13,19 €
HK030	braun	1750 mm	70 x 70 mm	55	8,0 kg	13,95 €
HK031	grau	1500 mm	90 x 90 mm	45	10,7 kg	17,95 €
HK032	grau	1750 mm	90 x 90 mm	45	12,6 kg	20,95 €
HK033	grau	2000 mm	90 x 90 mm	45	14,5 kg	23,89 €
HK034	braun	1500 mm	90 x 90 mm	45	10,7 kg	19,59 €
HK035	braun	1750 mm	90 x 90 mm	45	12,6 kg	22,79 €
HK036	braun	2000 mm	90 x 90 mm	45	14,5 kg	26,09 €



STEGBOHLE

Ohne Nut und Feder

Art.-Nr.	Farbe	Länge	Abmessung	VE /Stück	Gewicht	Preis in € / Stück
HK037	grau	3000 mm	197 x 40 mm	60	21,2 kg	49,95 €
HK038	braun	3000 mm	197 x 40 mm	60	21,2 kg	53,39 €



TERRASSENDIELE

Für dauerhafte Lieblingsplätze

Art.-Nr.	Farbe	Länge	Abmessung	VE /Stück	Gewicht	Preis in € / Stück
HK039	braun	3000 mm	195 x 28 mm	60	14,5 kg	49,89 €
HK040	anthrazit	3000 mm	195 x 28 mm	60	14,5 kg	49,89 €



Vierkantprofile & Brettprofile braun



Rundpfosten braun

METALLPFOSTEN

UND ZUBEHÖR

METALLPFOSTEN

zum Aufschrauben

pulverbeschichtet, mit
angeschweißter Bodenplatte

Anthrazit

7 x 7 x 105 cm

T1591 Stück € 71,95

7 x 7 x 195 cm

T1592 Stück € 99,95

Silber

7 x 7 x 105 cm

T1593 Stück € 71,95

7 x 7 x 195 cm

T1594 Stück € 99,95

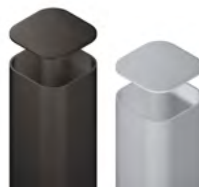

METALLPFOSTEN

zum Einbetonieren

pulverbeschichtet

Anthrazit

7 x 7 x 150 cm

T1586 Stück € 71,95

7 x 7 x 240 cm

T1590 Stück € 99,95

7 x 7 x 298 cm

T4406 Stück € 126,95

Silber

7 x 7 x 150 cm

T1585 Stück € 71,95

7 x 7 x 240 cm

T1589 Stück € 99,95

7 x 7 x 298 cm

T4405 Stück € 126,95

Metallpfosten – Passend
zu allen Holz-Zäunen,
zum Aufschrauben oder
Einbetonieren. Einfache
Montage, praktisch und
unverwüstlich!

L-STEIN MONTAGE-ADAPTER

Stahl, feuerverzinkt 160 x 160 x 80 mm,
Stärke: 10 mm, L-Stein Überstand 125 mm,
inklusive vier Schrauben 10 x 20 mm,
U-Scheiben, vier Abdeckkappen

T2007 Stück € 37,95



Abb. ähnlich

Passend für alle Aufschraubträger

VERBUNDANKER-SET

Innovativ und sicher!

Verbundanker-Set bestehend aus 8 Ge-
windestangen inkl. Muttern, U-Scheiben,
Abdeckkappen und Montagemörtel,
für 2 Träger-SYSTEM zum Aufdübeln.

T1272 Stück € 45,95



ELEMENTHALTER

für Metallpfosten in Kombination mit
Holzrahmen-Elementen (nicht geeig-
net für Bretter- und Schwartenzäune),
zur seitlichen Montage, verdeckte
Verschraubung, Edelstahl, 6-er Set

T2166 Set € 21,95



KYRILL STURMANKER

sorgt für Extrastabilität Ihrer Zaun- und Toran-
lage. KYRILL gibt zusätzlichen Halt bei starkem
Winddruck oder bei mechanischen Belastun-
gen, verzinktes Stahl-Rundrohr
Höhe 65 cm, Tiefe 25 cm

KYRILL Stück € 22,95



U-PFOSTENANKER

mit Platte zum
Aufschrauben
verzinkt

für Pfosten 70x70 mm,
71/4 mm
UA-01 Stück € 4,95

für Pfosten 90x90 mm,
91/4 mm
UA-02 Stück € 5,95



H-PFOSTENANKER

verzinkt

für Pfosten 70 x 70 mm
71 / 600 mm
HA-01 Stück € 12,95

für Pfosten 90 x 90 mm
91 / 600 mm
HA-02 Stück € 14,95

für Pfosten 115 x 115 mm
116 / 600 mm
HA-03 Stück € 16,95



H-PFOSTENANKER

Edelstahl

für Pfosten 90 x 90 mm
91 / 600 mm
HA-99 Stück € 53,95



ROSTFREI
V2A

BODEN- EINSCHLAGHÜLSE

verzinkt

für Pfosten 70 x 70 mm
71 / 900 mm
BE-01 Stück € 10,95

für Pfosten 90 x 90 mm
91 / 900 mm
BE-02 Stück € 13,95



BODEN- EINSCHLAGHÜLSE

Edelstahl

für Pfosten 90 x 90 mm
91 / 900 mm
BE-99 Stück € 29,95



ROSTFREI
V2A

PFOSTENKAPPE

Pyramide, verzinkt,
Pfosten 70 x 70 mm
PK-08 Stück € 3,95

Pfosten 90 x 90 mm
PK-04 Stück € 4,95



PFOSTENKAPPE

Kugel, verzinkt,
Pfosten 70 x 70 mm
PK-06 Stück € 6,95

Pfosten 90 x 90 mm
PK-02 Stück € 8,95

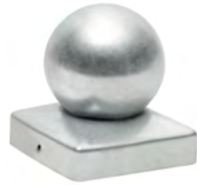

PFOSTENKAPPE

Pyramide, Edelstahl,
Pfosten 70 x 70 mm
PK-07 Stück € 8,95

Pfosten 90 x 90 mm
PK-03 Stück € 9,95



PFOSTENKAPPE

Kugel, Edelstahl,
Pfosten 70 x 70 mm
PK-05 Stück € 12,95

Pfosten 90 x 90 mm
PK-01 Stück € 15,95



PFOSTENKAPPE

aus V2A-Edelstahl,
8,9 x 8,9 x 2 cm
PB990 Stück € 13,95



PFOSTEN-SCHRAUBEN

8er-Set, 10 x 50 mm
dacromat-beschichtet,
Fräsgewinde mit Cut-Spitze,
Torx T40, 8 Stück mit Bit
T8901 8er-Set € 8,95



FLECHTZAUN-HALTER

4er-Set, verzinkt
Winkel in L-Form mit ange-
schweißter Holzschraube,
4er-Set mit verz. Schrauben
FB-02 4er-Set € 3,95



FLECHTZAUN-HALTER

4er-Set, Edelstahlwinkel in
L-Form mit angeschweißter
Holzschraube, 4er-Set mit
V2A-Schrauben
FB-01 4er-Set € 7,95



KONSTRUKTIONS-VERBINDER feuerverzinkt, ohne Schrauben

Die einfache Methode mit Standard-Konstruktionshölzern im Garten dekorativ & kreativ zu gestalten. Für die Querschnitte 7 x 7 cm und 9 x 9 cm gemacht, können Sie in Ihrem Garten nach Lust & Laune bauen: z. B. Pergolen, Kaminholz-Depots, Abgrenzungen oder was Ihnen noch so einfällt. **Achtung, nicht für statische Zwecke geeignet, z. B. Carport oder Terrassenüberdachung!**

Steckverbinder Ecke 1-fach

für 7 x 7 Pfosten
SVE17 Stück € 7,19

für 9 x 9 Pfosten
SVE19 Stück € 11,19



Steckverbinder Ecke 2-fach

für 7 x 7 Pfosten
SVE27 Stück € 7,95

für 9 x 9 Pfosten
SVE29 Stück € 14,39



Steckverbinder Verlängerung 1-fach

für 7 x 7 Pfosten
SVV17 Stück € 7,95

für 9 x 9 Pfosten
SVV19 Stück € 14,39



Steckverbinder Verlängerung 2-fach

für 7 x 7 Pfosten
SVV27 Stück € 11,19

für 9 x 9 Pfosten
SVV29 Stück € 21,59





NATUR PUR

HOLZ IST EIN NATURPRODUKT.

Seine naturgegebenen, spezifischen Eigenschaften, Abweichungen und Merkmale sind daher stets zu tolerieren. Im Vergleich zu industriell hergestellten Werkstoffen ist Holz nicht völlig gleichförmig und gleichfarbig wie z. B. Kunststoff. Jedes Brett ist ein von der Natur geformtes Unikat. Dieser Tatsache verdankt Holz seine Einzigartigkeit und natürliche Ausstrahlung.

Holz ist ein moderner und ökologischer Werkstoff – Holz ist wunderbar!



Thermisch mod. Fichte, vergraut, nach ca. 6 Monaten

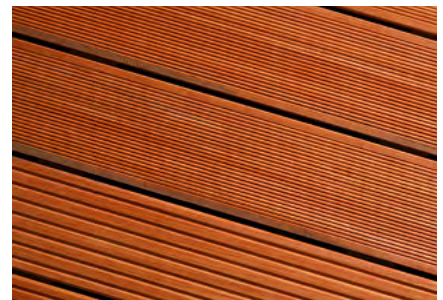
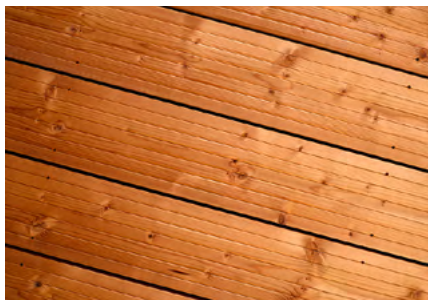

Thermisch mod. Fichte (nach 2 Jahren)



Europäische Lärche (nach 3 Monaten)



Bangkirai (nach 6 Monaten)

ALLES WIRD GRAU ...

Holzspezifische Eigenschaften sind z. B.:

- Quellen & Schwinden (Rissbildung, Abschieferungen, Schüsseln)
- Harzgallen, Äste, Festigkeit
- Pilz- & Schimmelbefall, Fäulnis
- Farbveränderungen (Vergrauen), Moosbildung
- Mazaration (Was ist das? s. S. 180 in diesem Katalog)

Unter Berücksichtigung der holzspezifischen Eigenschaften ist daher die richtige Planung und fachlich kompetente Beratung von großer Bedeutung, damit Sie das „richtige“ Holz für Ihr Projekt finden. Fragen Sie Ihren VivaGardea®-Fachhändler. Sie finden Ihren Partner auf www.vivagardea.de.

Holz „vergraut“: Unter dem Einfluss der Bewitterung werden verschiedene natürliche Holzinhaltsstoffe abgebaut.

Dadurch bleicht die unbehandelte Oberfläche des Holzes aus, es „vergraut“. Auf die Dauerhaftigkeit des Holzes hat das keinen Einfluss. Es handelt sich um eine optische Veränderung. Ein schönes Beispiel dafür sind weit über 100 Jahre alte Holzhäuser in den Bergen oder die Kapellbrücke in Luzern. Durch die Vergrauung entsteht eine edle Patina.

Drei verschiedene Beispiele haben wir Ihnen hier gezeigt.

MERKMALE NADELHOLZ:

Für Holz spricht seine Natürlichkeit und die umweltfreundliche „Produktion“ im Wald. Aber nicht jede Holzeigenschaft sorgt für Zufriedenheit beim Kunden. Trotz sorgfältiger Auswahl und Bearbeitung lassen sich bestimmte Produkteigenschaften nicht völlig vermeiden und sind daher zu tolerieren. Je nach Holzart sind diese Eigenschaften unterschiedlich ausgeprägt. Informieren Sie sich bei Ihrem Fachhändler.



QUELLEN UND SCHWINDEN:

Durch klimatische Einflüsse nimmt das Holz Feuchtigkeit auf und gibt sie ab. Bei Feuchtigkeitsaufnahme kommt es zum Quellen des Holzes, bei Abgabe zum Schwinden. Bei Kiefer KDI-Produkten können Volumenveränderungen von bis zu 8% auftreten. Stark nach-getrocknete Bretter verformen sich z. B. in Form von „Schüssellungen“. Diese Eigenschaften sind bei Nadelhölzern üblicherweise stärker ausgeprägt und sind zu tolerieren. Modifizierte Hölzer (TMT & Accoya®) sind deutlich formstabiler.



FARBUNTERSCHIEDE:

Hier gilt Gleiches wie bei den Ästen. Das Farbspiel unterstreicht die Natürlichkeit des Materials. Teilweise kann aber auch der Grund für verschiedene Farbtöne in der Verpackung liegen. Außenliegende Hölzer sind evtl. schon etwas bewittert und haben dadurch bereits einen etwas anderen Farbton bekommen. Innen liegende Hölzer werden sich nach der Verarbeitung aber schnell anpassen. Ihre Konstruktion wird dann ein einheitliches Farbbild bekommen.



SPLINTHOLZ:

Als Splintholz wird das junge Holz direkt unter dem Kambium bezeichnet. In dem meist helleren Splintholz wird das Wasser von den Wurzeln zu den Blättern geleitet. Es hat dadurch eine geringere Festigkeit und ist nicht dauerhaft. Die Gebrauchsdauer von Splintholz kann nur durch einen chemischen Holzschutz oder eine Modifikation (TMT, Accoya®) gewährleistet werden. Ausgeprägtes Splintholz ist z. B. bei der Holzart Douglasie sehr gut zu erkennen.



HIRNRISSE:

Hirnrisse verlaufen vom Hirrende eines Brettes einige Zentimeter in das Brett hinein. Sie können dann auch als Oberflächenriss sichtbar sein. Über das Hirnholz findet ein schnellerer Austausch von Feuchtigkeit statt, dadurch lassen sich Risse nicht verhindern.



BLÄUE:

Die blau bis blaugraue Verfärbung wird durch bestimmte Pilze hervorgerufen. Da der Bläuepilz sich nur von Zellinhaltsstoffen ernährt ist er keine Gefahr für die Substanz des Holzes. Es ist keine Fäulnis sondern lediglich eine oberflächliche Verfärbung, die mit fortschreitender Vergrauung des Holzes, optisch weit weniger bis gar nicht mehr wahrgenommen wird. Verhindern lässt es sich nur durch einen chemischen Holzschutz, einer Grund- und Bläuesperre.



SALZAUSBLÜHUNGEN:

Vor allem im ersten Jahr nach der Fertigstellung kann es vereinzelt zu Harzaustritten in dieser Form kommen. Durch die Kessel-druckimprägnierung wird das Harz grün-weiß eingefärbt. Dadurch entstehen kleine Flecken auf der Oberfläche. Die Sonne härtet diese Flecken, so dass diese abgebürstet oder abgewischt werden können. Mit der Zeit verwitern sie von allein und stellen keinen Grund zur Beanstandung dar.

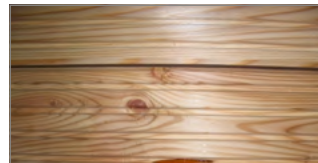

HARZGALLEN UND HARZAUSTRITTE:

Kleinere Harzeinschlüsse zwischen den Jahresringen nennt man Harzgallen. Vor allem in den ersten 1–2 Jahren nach der Fertigstellung kann es zu Harzaustritten kommen. Das ausgetretene Harz wird durch Sonneneinstrahlung relativ schnell spröde und wittert mit der Zeit ab. Das ausgehärtete Harz kann man auch mit einem Stück Holz oder einer Spachtel abschaben.

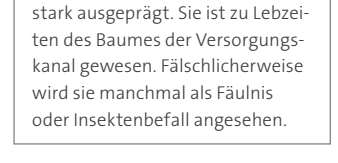

MARKRÖHRE:

Die Markröhre befindet sich in der Mitte des Baumstammes. Je nach Alter ist sie stark oder weniger stark ausgeprägt. Sie ist zu Lebzeiten des Baumes der Versorgungskanal gewesen. Fälschlicherweise wird sie manchmal als Fäulnis oder Insektenbefall angesehen.

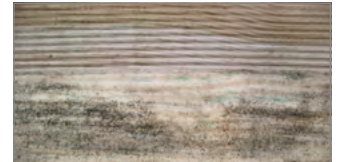

SCHIMMEL UND STOCKFLECKEN:

Besonders in der warmen Jahreszeit kann es oberflächlich zu Stockflecken und Schimmelbefall kommen. Diese Pilze sind jedoch nicht holzerstörend. Sie beeinflussen nicht die Festigkeit. Sie können abgewischt werden, bzw. wintern nach einiger Zeit von alleine ab.



KREUZHOLZ:

Insbesondere die Pfostenabmessungen 7 x 7 cm und 9 x 9 cm werden als hochwertiges Kreuzholz eingeschnitten. Bei diesem Verfahren wird der Kern des Stammes aufgetrennt. Dadurch werden Rissbildung und Verdrehung deutlich reduziert.



TROCKENRISSE:

Das Quellen und Schwinden findet im Holz nicht gleichmäßig statt. Dadurch können sogenannte Trockenrisse entstehen. Sie beeinflussen in der Regel nicht die statischen Eigenschaften und die Festigkeit des Holzes und sind daher zu tolerieren.



ÄSTE:

Die Äste und Maserung eines Holzes entsprechen der Charakteristik eines natürlich gewachsenen Rohstoffes. Jedes Stück ein Unikat! Äste unterliegen im Prinzip keinerlei Einschränkungen und können daher in Größe und Anzahl variieren.

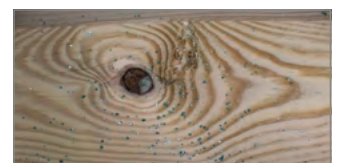

RAUE STELLEN:

Trotz sorgfältiger Bearbeitung mit modernsten Maschinen lassen sich vereinzelte raue Stellen an der Holzoberfläche nicht vermeiden. Insbesondere bei Holzfasern, die gegen die Bearbeitungsrichtung verlaufen, z. B. um die Äste herum.

MERKMALE HARTHOLZ:

Wir beschreiben auf Seite 178 und 179 die gängigsten spezifischen Eigenschaften der Nadel- und Harthölzer. Weitergehende Information bis auf die verschiedenen Holzarten „heruntergebrochen“ finden Sie in den Holzarten-Merkblättern des GD-Holz (Gesamtverband Deutscher Holzhandel e.V.) im Internet abrufbar unter: www.holzvomfach.de/fachwissen-holz/holz-abc



RAUE STELLEN:

Trotz sorgfältiger Bearbeitung mit modernsten Maschinen lassen sich vereinzelt raue Stellen an der Holzoberfläche nicht vermeiden. Insbesondere bei Holzfasern, die gegen die Bearbeitungsrichtung verlaufen, z. B. um die Äste herum.



TROCKENRISSE:

Das Quellen und Schwinden findet im Holz nicht gleichmäßig statt. Dadurch können sogenannte Trockenrisse entstehen. Sie beeinflussen in der Regel nicht die statischen Eigenschaften und die Festigkeit des Holzes und sind daher zu tolerieren.



WECHSEL-DREH-WUCHS:

Harthölzer neigen teilweise stärker zum sogenannten Wechsel-Dreh-Wuchs. Es ist daher besonders wichtig, dass die empfohlenen Abstände zwischen den Auflagepunkten auf der Unterkonstruktion eingehalten werden, damit das Holz „gehalten“ werden kann.



WACHSSCHUTZ:

Um das Hirnholz vor eindringender Feuchte auf den langen Transportwegen zu schützen, wird ein Wachsfilm jeweils auf die Brettenden aufgetragen. Dieser ist vor der Verarbeitung mittels Kappschnitt zu entfernen, um Wachseinläufe in das Brett zu verhindern. Durch Wärmeeinwirkung würde das ansonsten passieren und ist optisch nicht schön. Wir empfehlen eine Nachbehandlung mit unserem Hirnholzschutz (keine Wachsbasis).



ÄSTE & FARBUNTERSCHIEDE:

Im Vergleich zum Nadelholz treten beim Hartholz nur vereinzelt Äste auf. Die Gebrauchstauglichkeit muss gewährleistet sein, ansonsten sollte die Diele bei der Verlegung aussortiert werden. Das Farbspiel unterstreicht die Natürlichkeit des Materials. Wie bei den Nadelhölzern bereits beschrieben (s. S. 178) kann der Grund für Farbunterschiede auch in der Verpackung liegen.



QUELLEN & SCHWINDEN:

Auch Harthölzer „arbeiten“. Durch unterschiedlich starke Aufnahme und Abgabe von Feuchtigkeit kann es unterschiedlichen Breitenquellungen kommen. Hier sehen sie zwei unterschiedliche Auswirkungen dazu. Auf Abb. 1 ist der Abstand zwischen den Dielen zu klein gewählt worden. Abb. 2 Breitenversatz ist nicht völlig vermeidbar, aber durch fachgerechte Ausführung des Kopfstoßes (Abstand wie an seitlicher Längsfuge) fällt es bei weitem nicht so auf.



WASSERFLECKEN & STÖCKERMARKIERUNGEN:

Die einzelnen Bretter werden im Exportland mit Stapelleisten gestöckert. So ist das Holz belüftet. Die Stapelleisten können sich etwas auf den Brettern markieren. Während des Transportes kann es im Container zu Schwitzwasserbildung kommen. Wasser tropft dann von der Unterseite des Containerdaches auf das Holz und sorgt für Wasser- und vereinzelt sogar Stockflecken. Trotz sorgfältiger Verpackung lässt sich das nicht völlig vermeiden. Das herabtropfende Wasser sorgt für Grau- und Schwarzverfärbungen (Eisen-Gerbstoff-Reaktion) im Holz. Diese Flecken sind rein optischer Natur und beeinflussen nicht die Dauerhaftigkeit. Durch UV-Einstrahlung werden die Flecken & Stöckermarkierungen mit der Zeit verbleichen und sich anpassen.



AUSBLUTEN:

Durch Regen kann es bei Harthölzern über einen längeren Zeitraum zu Auswaschungen der Holzinhaltstoffe kommen, das sogenannte „Ausbluten“. Deshalb sollten angrenzende Bereiche vor Spritzwasser und ablaufendem Wasser vom Holz geschützt werden. Insbesondere auf Balkonen muss eine regulierte Entwässerung (z. B. über eine Regenrinne) erfolgen. Anderenfalls kann es zu bräunlichen Verfärbungen durch die Inhaltsstoffe an anderen Bauteilen kommen. Durch eine Pflegebehandlung mit einem Terrassenöl kann das Ausbluten reduziert werden.

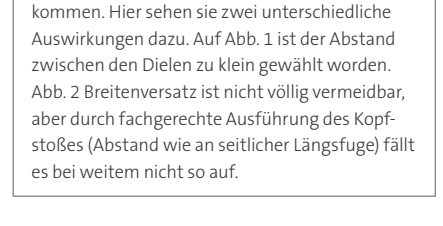

PINHOLES:

Hierbei handelt es sich um Fraßgänge kleiner Insekten, die keinerlei Einfluss auf die Dauerhaftigkeit oder Statik des Holzes haben. Die Insekten sind nicht mehr aktiv. Der Durchmesser der Pinholes beträgt ca. 1 bis 1,5 mm. Pinholes kommen z. B. bei Bangkirai und vereinzelt bei Massaranduba vor.

MERKMALE MODIFIZIERTES HOLZ:

Modifizierte Hölzer sind formstabil, dauerhaft und ökologisch.
Sie sind eine sehr gute Alternative zu imprägnierten oder tropischen Hölzern.

Im VivaGardea®-Programm finden Sie zwei im Markt bewährte modifizierte Produktgruppen: Accoya® (s. Seite 169) und TMT (s. Seite 40). Das jeweilige Holz wird durch chemische (biozidfrem) und thermische Eingriffe in der Zellwand auf molekularer Ebene modifiziert. Die Eigenschaften hinsichtlich Formstabilität und Dauerhaftigkeit werden dadurch nachhaltig verbessert. Chemische Holzschutzverfahren wie zum Beispiel die Kesseldruckimprägnierung stellen keine Verfahren der Holzmodifizierung dar.

SORTIERKRITERIEN FÜR LABELLA ACCOYADECK®: ZU TOLERIEREN SIND:



Vereinzelte auftretende Rindeneinwüchse und unterschiedliche Aufnahme der Farbpigmente.



Vereinzelte Verwurzelung im Holz, kleine Faserausbrüche, hobeltechnisch bedingte verschiedene Oberflächenbeschaffenheiten, die die „Barfuß-Qualität“ nicht einschränken.



Vereinzelte kleinere Harzgalen, Rindentaschen, kleinere Äste mit und ohne Riss.

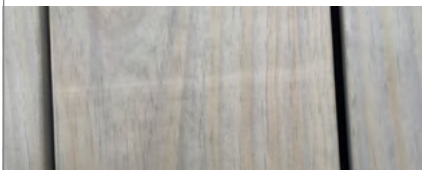

Vereinzelte Farbunterschiede durch unterschiedliche Pigmentaufnahme auf differierenden Oberflächenbeschaffenheiten, diese gleichen sich nach 2 – 3 Monaten der Bewitterung an.



BLÄUE:

Je nach Holzart (z. B. Pinus Radiata, Fichte, Kiefer), kann es bei modifizierten Hölzern zu Bläuebildung kommen. Bläue zählt zu den sogenannten holzverfärbenden Pilzen und wird als schwarz-bläuliche Verfärbung sichtbar. Bläue zerstört das Holz nicht, sondern beeinträchtigt es nur optisch. Durch Auftragen eines Langzeit-Imprägniergrund verhindert man die Bildung von Bläue wirksam.



RISSE:

Risse können vereinzelt auftreten und stellen keinen Reklamationsgrund dar. Bei Accoya® ist nachträglich nur von einer sehr geringen Rissbildung auszugehen. Das Thermoholz-Verfahren erhöht grundsätzlich die Sprödigkeit der modifizierten Hölzer. Dies kann ggfs. zu einer erhöhten Rissbildung in der Bewitterung führen. Als präventive Maßnahme ist eine Behandlung des Thermoholzes mit geeigneten Holzölen durchzuführen. Die Holzöle haben eine hydrophobierende Wirkung und reduzieren damit die Feuchtigkeitsaufnahme und dadurch wiederum die Rissbildung.

QUELL- UND SCHWINDVERHALTEN:

Das Verhalten bei Feuchtigkeitsabgabe und -aufnahme ist bei modifizierten Hölzern deutlich reduziert. Durch die Acetylierung und die thermische Behandlung werden den Hölzern ca. 75 – 80% des natürlichen Quell- und Schwindverhaltens genommen. Dadurch findet z. B. das Schüsseln (Wölben) der Terrassendielen kaum noch statt.

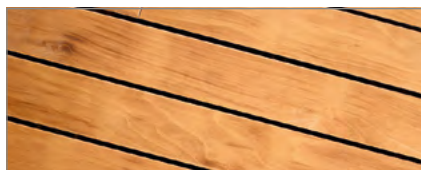

STÖCKERMARKIERUNGEN UND HOLZVERFÄRBUNGEN:

Durch den Prozess der Acetylierung kann es bei Accoya® zu Holzverfärbungen kommen in denen sich die Stöckermarkierungen abzeichnen. Bei diesen Verfärbungen handelt es sich um ausgetriebene Holzinhaltstoffe. Sie setzen sich in den oberen ca. 5 mm des Holzes ab und werden z. B. bei der Sortierung COUNTRY nicht völlig abgehobelt. Bei der Sortierung SELECT treten diese Verfärbungen nur vereinzelt auf.

DAUERHAFTIGKEIT:

Durch die Modifizierung findet sowohl bei der Thermobehandlung als auch bei der Acetylierung eine deutliche Erhöhung der Dauerhaftigkeiten der Hölzer statt. So erhöht sich bei der Fichte durch die thermische Behandlung die Dauerhaftigkeitsklasse von 5 auf 2 und bei der Pinus Radiata durch die Acetylierung von DC 5 sogar auf DC 1.

POOLUMRANDUNGEN:

Holzterrassen sind nach wie vor im Trend. Modifizierte Hölzer werden auf Grund ihrer hervorragenden Eigenschaften gerne als Terrassenbelag bis an den vorhandenen Swimming-Pool herangebaut. Die Holzoberfläche hat eine sehr angenehme Haptik und bietet sich daher für diesen Einsatzbereich an. Wir sprechen aber nicht von einem „Barfußboden“, da eine wesentliche Eigenschaft des Werkstoff Holz die Splitterbildung ist. Und was das für die nackten Füße bedeuten kann ist jedem klar. Außerdem wird es im Spritzwasserbereich des Pools zu abweichenden Verfärbung gegenüber den Flächen, die nicht vom Spritzwasser erreicht werden, kommen. Je nach Poolsystem (Chlor, Salzwasser etc.) können die eingesetzten Salze und Chemikalien die Oberfläche des Holzes angreifen. In Einzelfällen ist es auch schon zum Auftreten der Mazeration (s. nächsten Punkt) gekommen.

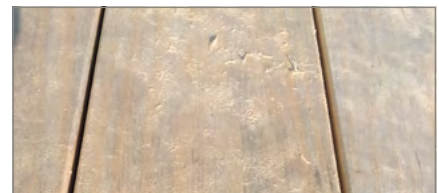

MAZARATION:

In den letzten Jahren wurde im Frühjahr nach der Schneeschmelze eine bislang noch wenig bekannte Ausprägung der Holzoberflächenverwitterung beobachtet. Die weißen Holzfasern (Zellulose & Hemizellulose) sammeln sich lokal in Rillen und Nuten der Terrassendielen bzw. im Spritzwasserbereich angrenzender Bauteile. Licht- und Rasterelektronische Untersuchungen haben zweifelsfrei ergeben, dass es sich hierbei um Holzfasern handelt. Unter bestimmten noch nicht vollständig geklärten lokalen Expositionsbedingungen (Schneelage, längere Staunässe) findet eine Ablösung von Holzfasern statt.

Diese Erscheinung ist holzartenunabhängig! In die Umwelt eingebrachten Salze reagieren mit Feuchtigkeit und bilden Säuren und Basen. Alle natürlichen Hölzer können durch diese Säuren und Basen an der Oberfläche geschädigt werden.

Dieser Prozess, das Aufweichen des Holzes, wird Mazeration genannt. Zellulosefasern trennen sich vom Holz und sind sichtbar. Meistens ist die Ursprungsursache im Einzelnen nicht ermittelbar. Der betroffene Oberflächenbereich beträgt ca. 0,001 mm. Dieser sollte entfernt werden um den weiteren Prozess zu unterbinden. Das HOKA-Care-System (HCS) reinigt die Terrasse und bürstet die befallene Schicht zuverlässig ab.

PFLEGELEICHTE ZÄUNE

AUS MODERNSTEN MATERIALIEN

Wählen Sie aus einem einzigartigen Sortiment. Alle Materialien sind wetterfest und pflegeleicht, da sie nicht gestrichen werden müssen. Beachten Sie dabei unsere speziellen Materialinformationen.

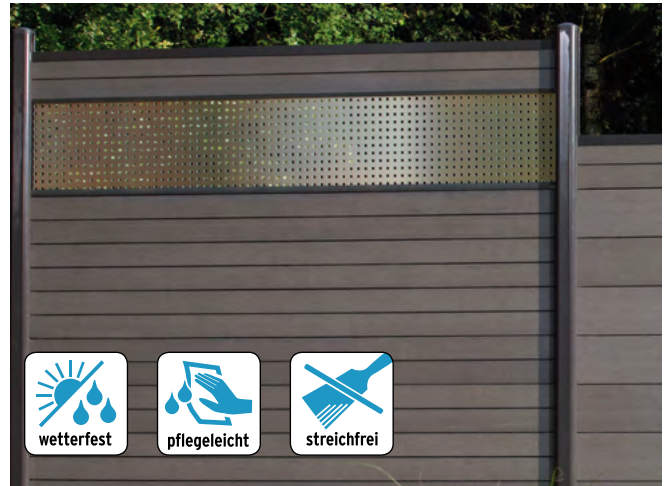

ALLGEMEINE HINWEISE UND PFLEGETIPPS FÜR WPC

WPC besteht aus Naturfasern, Kunststoff und Additiven im Verhältnis von ca. 60 / 35 / 5 % und hat deren typische Eigenschaften. Farbunterschiede durch unterschiedliche Bewitterung und Produktionschargen werden gerade bei späteren Ergänzungen an vorhandenen Anlagen oder dem nachträglichen Verbau von Einzelprofilen vorkommen. WPC kann sich bei Temperaturschwankungen, Staunässe und ungleichmäßiger Bewitterung verziehen, Wasserflecken und sog. „Regenstreifen“ bekommen und verwittern. Abhängig von der Bewitterungsintensität (UV Bestrahlung/Niederschlag) wird der gewünschte hellere Zielfarbtone nach etwa 1 – 1 ½ Jahreszyklen erreicht. Diese produktionsbedingten, material- und chargenüblichen Schwankungen stellen keinen Beanstandungsgrund dar. Vorteil von WPC im Vergleich zu Holz: Es ist pflegeleicht, da es nicht gestrichen werden muss, um den Grundfarbtone zu halten. Während Holz ohne Behandlung im Lauf der Zeit vergraut, ändert sich der WPC-Farbtone durch Niederschlag und UV-Strahlung nach etwa zwei Zyklusjahren auf den Grundtone der Farbe. Dieser kann heller werden als der Ausgangsfarbtone, verbleibt jedoch in dessen Farbspektrum, wird aber nicht vergrauen. Bei WPC kommt es in der Regel nicht zu Bildung von Rissen oder Splintern.

Wichtige Infos zur Lagerung der Zaunelemente

Nicht montierte Zaunelemente können sich bei falscher bzw. nicht sachgerechter Lagerung verformen! Achten Sie bitte darauf, dass die Ware vor Regen geschützt und nicht in der direkten Sonne (um ein zu starkes Aufheizen des Materials zu vermeiden) gelagert wird. Vermeiden Sie eine Montage bei Frost oder großer Hitze und verarbeiten Sie am besten bei einer Außentemperatur zwischen +5°C und +25°C. Beachten Sie dazu die ausführlichen Informationen auf den Transportverpackungen.

Pflegeleicht, aber nicht pflegefrei!

Reinigen Sie WPC Profile mit warmen Wasser und Reiniger auf Essigbasis. Starke Verschmutzungen entfernen Sie mit einer Wurzelbürste. Gebrauchsspuren (leichte Kratzer) lassen sich mit einem Schleifvlies, immer im Faserverlauf/Längsrichtung, nacharbeiten (bitte vorher an einer später nicht sichtbaren Stelle testen).



Wichtig: Verwenden Sie bitte keine lösemittel- oder kreidehaltigen Reiniger, da diese mitunter in die Oberfläche eindringen und die Gefahr der Verfärbung besteht. Laub und Früchte von Bäumen und Sträuchern können auf den Dielen/ Profilen ein natürlicher Nährstoff für Sporen sein. Außerdem führen pflanzliche Inhaltsstoffe, zum Beispiel Gerbsäuren, aber auch lang anhaftender Vogelkot zu dauerhaften Verfärbungen auf der Oberfläche.

Fleckenbildung auf der Oberfläche

Produktionsbedingte Rückstände/ Schleifstaub oder pflanzliche/ organische Stoffe/ „Biofilm“ werden durch schnell kondensierendes Wasser bzw. Niederschlag angelöst und können fleckenartige Rückstände, sog. „Regenstreifen“ hinterlassen. Diese entfernen Sie mit handelsüblichen Haushaltsreinigern auf Essigbasis. Verwenden Sie warmes Wasser und eine harte Wurzelbürste. Dabei immer in Faserverlauf/Längsrichtung der Profile arbeiten, anschließend gründlich mit reichlich klarem Wasser abspülen!



Schimmel auf der Oberfläche

Kleine dunkelschwarze, oberflächliche Stockflecken auf den WPC-Elementen lassen sich im Außenbereich nicht immer vermeiden. Bei diesen Stellen handelt es sich um einen Befall von Schimmelsporen, die über die Luft übertragen werden. Diese befallenen Stellen lassen sich mit Hilfe von chlorhaltigen Haushaltsreinigern säubern. Hierbei die betroffenen Bereiche mit dem Reiniger (nach Herstellerangabe dosieren) behandeln: Mit einer Bürste gleichmäßig auftragen, einwirken lassen (Einwirkzeit beachten) und mit klarem Wasser nachspülen. Der chlorhaltige Reiniger darf nicht auf der Oberfläche antrocknen, es dürfen keine Rückstände verbleiben. Sollte dies dennoch geschehen, werden diese Stellen ausbleichen. Testen Sie zur Vorsicht die Reinigung zunächst an nicht sichtbaren Stellen.



JUMBO WPC ALU Grau/Grau

MERKMALE:

WPC, GLAS UND KERAMIK

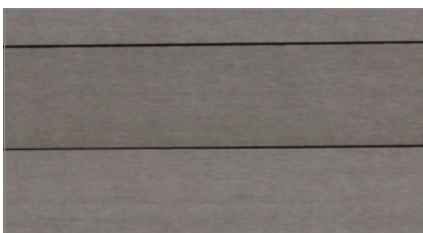

WPC

Die Oberfläche des „normalen“ WPC ist frei von Maserung und Strukturierung. Sie wirkt im Gegensatz zu den Oberflächen von BICOLOR und PLATINUM „glatter“ im Farbton und in der Anmutung.



WPC PLATINUM

Diese Elemente bestehen aus WPC-Profilen mit einer zusätzlichen Spezial-Ummantelung. Dadurch sind die Profile noch fleckenresistenter und wasserabweisender.

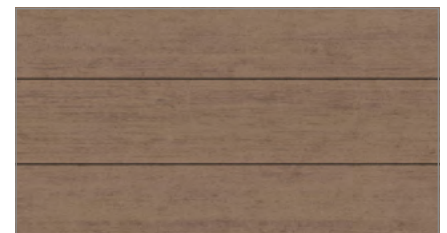

WPC BICOLOR

Hier werden dem Ursprungs-WPC in einem speziellen technischen Verfahren weitere Farbpigmente beigemischt. Die so entstehende Struktur und Pigmentierung lässt das Material mit ihren Farbnuancen natürlich wirken. Jedes Profil ist dadurch in der Oberfläche, unterschiedlich. Abweichungen zwischen einzelnen Artikeln oder Fertigungschargen sind, Material- und produktionsbedingt daher nicht immer zu vermeiden.

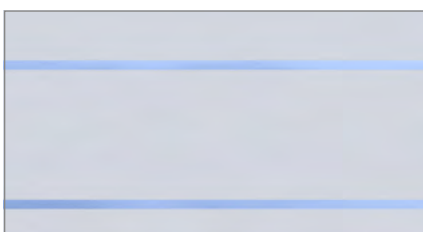

SICHERHEITSGLAS (ESG GEMÄSS EN 12150)

GLAS bietet gegenüber vielen anderen Materialien einen entscheidenden Vorteil: absolut winddicht, lichtdurchlässig und beständig gegenüber Temperaturwechseln. Die SYSTEM GLAS Elemente der Serien MATT, ALPHA und BETA besitzen aufgrund der im Siebdruck-Verfahren aufgetragenen Satinierung, eine fühl- und sichtbar rauere Rückseite.

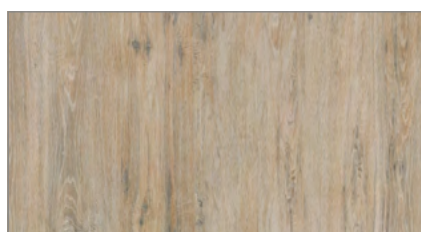

KERAMIK

Keramik-Zaunelemente sind aufgrund ihres speziellen Produktionsverfahrens ideal für den Einsatz im Außenbereich: frost- und hitzebeständig, kratzfest, UV- und farbbeständig, pilz- und schimmelresistent, äußerst bruchfest und dimensionsstabil. Verunreinigungen lassen sich mit milden Reinigungsmitteln und Wasser beseitigen.

TRANSPORT, LAGERUNG

WPC-Produkte trocken und vor Sonnenstrahlung geschützt lagern! Nicht montierte Zaunelemente können sich bei falscher bzw. nicht sachgerechter Lagerung verformen! Die Ware ist vor Regen geschützt und, um ein zu starkes Aufheizen des WPCs zu vermeiden, nicht in direkter Sonne zu lagern.

Vermeiden Sie eine Montage bei Frost oder großer Hitze und verarbeiten Sie am besten bei einer Außentemperatur zwischen +5°C und +25°C.



SYSTEM ALU XL Bambus mit Dekorprofil PULS und Designgitter FLOW 3D Silber

MERKMALE:

BESCHICHTETE METALLE, CORTEN-STAHL, ALU-VERBUND, EDELSTAHL UND ALU-ELOXIERT

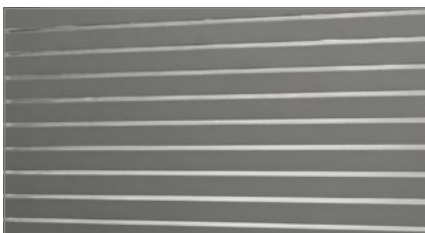

METALL (BESCHICHTET)

Zaunfelder/Pfosten aus beschichtetem Metall benötigen keine Pflegeanstriche. Überbeschichtungen sowie leichte Farbunterschiede bei den Pfosten (beim üblichen Betrachtungsabstand von circa zwei Metern und bei Tageslicht) mindern nicht die hohe Gebrauchsfähigkeit und stellen somit keinen Reklamationsgrund dar.

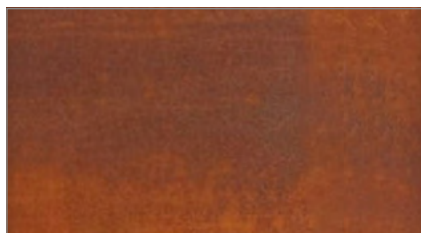

CORTEN-STAHL (WALZBLANK)

Auf der walzblanken Stahloberfläche bildet sich abhängig von Intensität und Dauer der Bewitterung die gewünschte Patina. Dieser witterungsbeständige Edelstahl konserviert die Oberfläche und schützt das Material vor Zersetzung. Bitte beachten: Durch Witterungseinflüsse lösen sich Rostpartikel von der Oberfläche und lagern sich deutlich sichtbar am Boden ab!

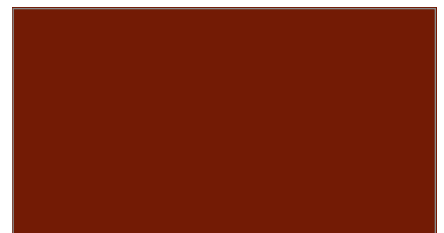

ALUMINIUM-VERBUND (ACP)

Zaunfelder aus Aluminium-Verbund sind sehr stabil, wetterbeständig sowie bruch- und schlagfest. Verunreinigungen lassen sich mit fast allen Reinigungsmitteln entfernen. Sie verlieren im Laufe der Jahre etwas an Farbsättigung, was allerdings weniger auffällt als z. B. Farbeindrücke durch Lichtschwankungen.

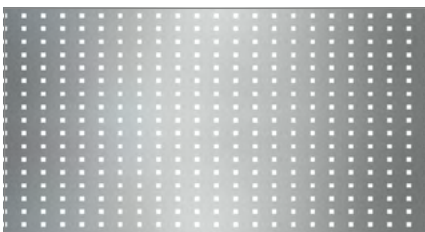

EDELSTAHL (V2A)

Die Elemente aus Edelstahl werden mit geschliffener Oberfläche geliefert. Edelstahl ist korrosionsbeständig, allerdings kann Fremdmaterial staub nach Kontakt mit Luftfeuchtigkeit oxidieren und oberflächliche Rostflecken entstehen lassen. Die Reinigung erfolgt mit handelsüblichen Pflege-Produkten.

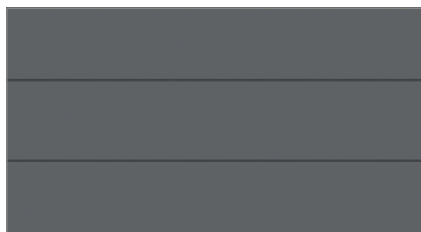

ALUMINIUM ELOXIERT

Die Zaunprofile aus Aluminium sind pulverbeschichtet und pflegeleicht. Durch Bewitterung werden die Zaunprofile im Farbton etwas heller, im Freien entwickelt sich eine modische, matte Metallhaptik. Verunreinigungen lassen sich mit milden Reinigungsmitteln und Wasser beseitigen.

BEARBEITUNG

Die WPC Profile können mit hartmetallbestückten Werkzeugen geschnitten werden.

Bitte beachten Sie zwingend die Hinweise zur sachgemäßen Lagerung der Zäune, Dielen und der Zubehörmaterialien bis zur Montage, die der Transport-Verpackung anhängt.

Lesen Sie aufmerksam die weiteren Informationen in der Montageanleitung.

VivaGardea®

Lebe deinen Garten



Stöbern Sie auch in unserem Terrassensysteme-Katalog und erleben Sie die Vielfalt von VivaGardea®

Dauerprodukt mit langem Lebenszyklus
Klimabeitrag
www.vivagardea.de

www.vivagardea.de