



**FINNHAUS**  
WOLFF

[www.finnhaus.de](http://www.finnhaus.de)



# Wir bringen Urlaub in den Garten

Außergewöhnliche Gartenhäuser aus Holz, Metall und WPC

QR-Code zur  
Preisliste  
(UVP-Preise)



# Behalten Sie den Überblick!



**Wandaußenmaß**  
*Wall outer dimension*



**Durchmesser**  
*Diameter*



**Bohlenstärke**  
*Planking thickness*



**Seitendach**  
*Side roof*



**Rauminhalt**  
*Volume*



**Seitenwandhöhe**  
*Side wall height*



**Wandhöhe vorne (A)/hinten (B)**  
*Wall height front (A)/rear (B)*



**Firsthöhe**  
*Ridge height*



**Dachfläche**  
*Roof area*



**Dachneigung**  
*Roof pitch*



**Dach-/Fußbodenbretter**  
*Roof-/floor boards*



**Tür mit Glas**  
*Door with glass*



**Tür Vollholz**  
*Wooden door*



**Saunatür: Glastür**  
*Sauna door: glass door*



**Garagentor**  
*Garage door*



**Fenster**  
*Window*



**Besandete Dachpappe inklusive**  
*Including sanded roofing felt*



**Farbe deckend/transparent**  
*colour top coat/transparent*



**Spiegelverkehrte Montage möglich**  
*Mirror-inverted assembly possible*

# Inhaltsverzeichnis

## Holz-Gartenhäuser

### Steck-Schraub-System

<b>28/40/44/58 mm</b>	<b>10-11</b>
Paula und Pina	12
Leoni	13
Molin	14
Vivien	15
Janne	16-17
Henna und Helena	18-19
Inga und Runa	20-21
Starla	22
Starletta	23
Isa und Isabell	24
Mala und Maleen	25
Cara und Canissa	26-27
Viola und Valentina	28
Violetta	29
Nadja	30
Mali und Melinda	31
Mikki und Melinda	32
Menja und Melinda	33

### Gut-und-günstig-Häuser

<b>Flachdach 28/40 mm</b>	<b>34-35</b>
Caja	36
Luca	37
Geesa und Gilla	38
Maite	39
Levke	40
Rikke	41
Tessa	42
Nelly	43

### Pult-, Stufen-, Sattel- und

<b>Flachdach 34/40/44 mm</b>	<b>44-45</b>
Pia	46-47
Emelie	48-49
Birte	50-51
Maila	52
Carola	53

### Spitzdach/Stufendach

<b>28/40/44/58 mm</b>	<b>54-55</b>
Lina	56
Linda	57
Holly	58
Morla	59
Kira und Klara	60-61
Alba und Annabell	62-63

### Gut-und-günstig-Häuser

<b>Satteldach 28/40 mm</b>	<b>64-65</b>
Leila	66-67
Jonna	68
Peggy	69
Rika und Belina	70
Neele	71

### Satteldach 28 mm

Mara	74
Ellen	75
Berit	76-77

### Satteldach 34/44/58 mm

<b>78-79</b>	
Birka	80
Maren	81
Marina	82
Orla	83
Carmen	84
Corin	85
Simona	86
Betty	87
Lotta	88-89

### Wohlfühlhäuser

<b>90-95</b>	
Melody und Lisi	96-97
Melody/2-Raum und Kara	98-99
Belinda	100-101
Liv und Mika	102-103
Mira	104-105
Maira	106
Alva	107
Nina	108
Nova	109-111
Hanna	112-113
Leona	114-115

### Flachdach 75 mm

<b>116-117</b>	
Cicilia	118-119

## WPC-Gartenhäuser

### WPC-Gartenhäuser

<b>120-121</b>	
Bella	122-123
Belana	124-125

## Metall-Gartenhäuser

### Metall-Gartenhäuser

<b>126-127</b>	
Eska und Eva	128
Elin und Elisa	129
Emilia, Elena und Esther	130
Emmi und Edda	131
Eva, Elisa, Emilia, Elena und Esther mit Lounge oder Seitendach	132-137
Tvilling	138-139
Ebba	140-141
Göran	142-143

### Metall-Gartenhäuser

<b>Aufbewahrung</b>	<b>144-145</b>
Yuna und Narja	146
Skrolan, Sunna und Odina	147
Mattis	148
Minik und Meino	149

## Aufbewahrung

<b>Aufbewahrung</b>	<b>150-151</b>
Gardis	152-153
Anbauschuppen	154
Schleppdach und Seitendach	155

## Pavillons

<b>Pavillons</b>	<b>156-157</b>
Anders	158
Ilian	159
Kjel	160-161
Wanja	162
Even	163

**Premium-Pavillons** **164-165**

Morten	166
Mads und Birger	167

## Grillkotas

<b>Gut-und-günstig-Kotas</b>	<b>168-169</b>
Knud	170
Kalle	171

**Premium-Kotas** **172-173**

Jesse, Gard und Kauri	174
Jonte und Samu	175

## Campingfässer

<b>Campingfässer</b>	<b>176-177</b>
Carlson	178
Casper	179

## Zubehör

Dachrinnen, Dachschindeln, Dachpappe,  
Dichtungsbahnen, Dachhauben,  
Blumenkästen, Türen, Fenster . . . 180-189

## Wellness

Übersicht Wellness  
Saunafässer, Saunahäuser,  
Innensaunas, Badebottiche . . . 190-195

## Konfigurator

Ein Holz-Gartenhaus nach Maß  
konfigurieren . . . 196-197

## Sonderanfertigungen

Sonderanfertigungen . . . 198-201

## Ferienhäuser

Übersicht Ferienhäuser . . . 202-203

# Unser Service für Sie!



## Lieferservice

In Absprache mit Ihnen und unserem Vertriebspartner liefern wir Ihre Ware gegen Mehrpreis direkt zu Ihnen nach Hause. Bis zur Bordsteinkante\*. Dafür muss die Straße mindestens 6 Meter breit und für einen 40-Tonnen-Lastzug befahrbar sein. Die Abladung erfolgt durch einen Stapler.  
\*Lieferung innerhalb Deutschland (Festland), Luxemburg und Österreich



## Aufbauservice

Sie wünschen den Aufbau durch kompetente Monteure? Wir vermitteln gern Kontaktdaten zum Montageteam, das für Ihre Region zuständig ist und die Montage zum Festpreis ausführt.



## Garantieservice

Garantiebedingungen sind auf unserer Website einsehbar:  
[www.finnhaus.de/garantie](http://www.finnhaus.de/garantie)

## Gartenhaus nach Maß

Konfigurieren Sie ganz einfach online Ihr Holz-Gartenhaus nach Maß. Weitere Informationen auf Seite 196 und 197.

**Viele Produkt- und Montagevideos finden Sie auf unserer Homepage: [www.finnhaus.de](http://www.finnhaus.de)**

# Lösungen für den traumhaften Urlaub im Garten

## Kleine Materialkunde



### Gemütliches Holz

Qualitativ hochwertige und auf hohem technischen Niveau gefertigte Holzgardenhäuser, Ferienhäuser, Pavillons, Grillkotas, Saunafässer und vieles mehr produziert im hohen Norden Europas. Unsere Gardenhäuser werden aus massivem nordischen Fichtenholz gefertigt. Bedingt durch lange kalte Winter und kurze Sommer wächst die nordische Fichte sehr langsam, sodass sich sehr enge Jahresringe bilden, die das Holz besonders hart werden lassen und es sehr widerstandsfähig machen. Pavillons und Grillkotas werden aus hochwertiger Lappland-Kiefer hergestellt.

Ab Seite 4



### Wartungsarmes WPC

WPC-Gardenhäuser brauchen fast keine Wartung. Sie sind herrlich pflegeleicht, strapazierfähig und sehen Holz zum Verwechseln ähnlich. Sind also wie gemacht für entspannte Auszeiten im Garten. Das formstabile WPC sieht einerseits aus wie natürliches Holz. Andererseits ist es besonders lange haltbar und macht jedes Wetter mit. Möglich macht's die Mischung aus Holz- und Kunststoff. Sie verleiht WPC-Gardenhäusern beste Eigenschaften: denn deren coextrudierte Bohlen aus Hohlkammerprofilen sind robust, haltbar und wetterbeständig.

Ab Seite 120



### Wetterfestes Metall

Unsere Gardenhäuser und Terrassenschränke aus Metall sind aus Qualitätsstahl hergestellt. Die Bauteile sind pulverbeschichtet und machen jedes Wetter mit. Ohne Streichen, Ausbleichen und absolut stabil. Ob als Geräteraum, stilvoller Hobbyraum, zuverlässige Garage oder mit überdachter Lounge als Chillecke. Die Gardenhäuser aus Metall sind dank des hochwertigen Stahls extrem robust und eine praktische, funktionelle und optische Bereicherung. Sie überzeugen durch Eleganz und bleiben auch ohne Pflege immer wie neu.

Ab Seite 126

## Allgemeine Hinweise

### Werkseitig farbbehandelte Modelle

Eine große Auswahl an Gardenhäusern, alle Grillkotas, Pavillons (außer Kjel und Even) und Saunafässer sind bereits werkseitig farbbehandelt lieferbar.

### Naturbelassene Modelle

Naturgemäß nimmt Fichtenholz nur wenig Feuchtigkeit auf und ist daher sehr gut für den Außenbereich geeignet. Das Holz muss jedoch, um es dauerhaft vor der Witte-

rung zu schützen, mit einem Holzschutz versehen werden. Erkundigen Sie sich nach geeigneten Lasuren und Farben bei Ihrem Farbenfachberater.

In unserem Katalog sind viele werkseitig naturbelassene Modelle abgebildet, die vom Kunden farblich behandelt und von uns für den Katalog fotografiert wurden. Hinweise zur Farbwahl sind auf der jeweiligen Seite unten angegeben.

### Im Lieferumfang des Gartenhaus-Bausatzes enthalten

- Teileliste, Technische Daten und Aufbauanleitung
- Dachpappe zur Ersteindeckung bei Flachdachhäusern  
Ausnahme: WPC-Gardenhäuser und einige Gut-und-günstig-Häuser
- Imprägnierte Lagerhölzer  
Ausnahme: WPC-Gardenhäuser
- Befestigungsmaterial

# Holz- Gartenhäuser

## Gemütliche und nachhaltige Holz-Gartenhäuser

Die hochwertigen Holz-Gartenhäuser von Finnhaus Wolff fügen sich harmonisch in Ihren Garten ein. Denn sie passen einfach perfekt dazu: Bäume, Blumen, Rasen, Vogelgezwitscher und mittendrin diese Häuser. Da beginnt das Wohlfühlen schon beim ersten Anblick. Und den werden Sie mit unseren Gartenhäusern aus Holz nie wieder vergessen. Das wissen wir aus jahrelanger Erfahrung.

Ob farbbehandelt oder in natura: Das nordische Fichtenholz unserer Holz-Gartenhäuser ist besonders langlebig. Aufgrund langer Winter und kurzer Sommer wächst es nur langsam. So entstehen enge Jahresringe und schönes widerstandsfähiges Holz – wovon Sie im Garten profitieren! Denn die massiven Holz-Gartenhäuser von Finnhaus Wolff halten ausgesprochen lange.



Hier geht's  
zum Video



### Natürliches und wohngesundes Holz

Fühlt sich unnachahmlich echt an und sorgt für bestes Raumklima.

### Eingebauter Wohlfühlfaktor

Ob innen oder außen: Holz verzaubert, entschleunigt und schenkt Ihnen Ruhe.

### Wandstärken von 20 bis 92 Millimeter

Bei uns finden Sie nachhaltige Holz-Gartenhäuser für Ihre individuellen Wünsche.

# Holz-Gartenhäuser von Finnhaus Wolff

## Allgemeine Produktinformationen

- Wandstärken unseres Sortiments: 20 mm, 28 mm, 34 mm, 40 mm, 42 mm, 44 mm, 58 mm, 70 mm und 92 mm
- Winddichter Eckversatz bei Blockbohlenhäusern ab 28 mm.
- Ausschließlich Verwendung von Echtglas bei Türen und Fenstern aller Modelle ab 28 mm Wandstärke.
- Isolierverglaste Türen und Fenster ab 44 mm Bohlenstärke.
- Sicherheitsglas bei vielen Modellen. Dieses ist jeweils gekennzeichnet.
- Formstabilität der Türen: bei Gartenhäusern mit Leimholz-Tür
- Dachbelastbarkeit: min. 75 kg/m<sup>2</sup>, bei Gartenhäusern ab 58 mm Bohlenstärke min. 125 kg/m<sup>2</sup>. Eine Erhöhung der Dachbelastbarkeit kann ab einer Bohlenstärke von 44 mm auf Anfrage und bei technischer Machbarkeit realisiert werden.
- Rauminhaltsberechnung ohne Berücksichtigung des Vordachs
- Für viele Garten-/Ferienhäuser liegen Statiken vor, die Sie auf Anfrage erhalten.
- Sämtliche Modelle ohne Dekoration und – solange nicht anders angegeben – naturbelassen und ohne Dacheindeckung.
- Abgebildete Modelle sind teils mit Zubehör ausgestattet, das nicht zum Standard-Lieferumfang gehört.
- Alle Pultdach- und Flachdachmodelle in diesem Katalog werden inkl. Dachpappe zur Ersteindeckung geliefert. Ausnahme: WPC-Gartenhäuser, alle Gut- und günstig-Modelle, außer Maite 4030.
- Wir empfehlen als witterungsbeständige Dacheindeckung bei Satteldachhäusern die Verwendung von Dachschindeln, bei Pult- und Flachdachhäusern Dichtungsbahnen (selbstklebend).
- Besandete Dachpappe kann einzeln oder als Voreindeckung für Schindeln eingesetzt werden, jedoch nicht für Dichtungsbahnen.
- Technische Änderungen, Irrtümer und Druckfehler sowie Maß- und Farbabweichungen behalten wir uns vor. Alle Maße sind Circa-Maße.
- Alle Preise sind empfohlene Verkaufspreise inklusive der gesetzlichen Mehrwertsteuer.
- Bei spiegelverkehrter Montage eines Gartenhauses bleibt bei Türen und Fenstern die DIN-Richtung der Öffnung unverändert.
- Für den dauerhaften Erhalt aller Häuser ist ein fest gegründetes in Waage liegendes Fundament unerlässlich (z. B. Beton, Pflaster, Gehwegplatten).

## Pflege Tipps für unsere Gartenhäuser aus echtem Holz

Holzflächen sind Wartungsflächen und müssen regelmäßig kontrolliert werden, um Schäden des Holzbauteils oder des Anstrichs zu vermeiden. Wir empfehlen daher, beschichtete Holzbauteile einer regelmäßigen qualifizierten Beurteilung zu unterziehen und auftretende Mängel an dem Bauteil bzw. an dem Anstrich sofort fachgerecht zu beseitigen. Auch bereits farblich behandelte Flächen sollten regelmäßig mit einem Folgeanstrich/Pflegeanstrich oder Renovierungsanstrich versehen werden.

Fenster und Türen müssen beidseitig mit einem Farbanstrich behandelt werden.

Holz ist ein Naturprodukt und hat die Eigenschaft, Feuchtigkeit zu speichern.

In Trockenperioden empfehlen wir, Gewindestangen und Sturmleisten zu prüfen. Gewindestangen ggf. kürzen, Sturmleisten ggf. lockern.





## Blockbohlenhäuser in Holzbauweise

Seit Jahrhunderten werden Blockhütten aus Blockbohlen gebaut. Ebenso die Blockbohlenhäuser von Finnhaus Wolff. Sie erkennen sie an den aufeinander gesteckten, überstehenden Holzbohlen. Unsere Blockbohlenhäuser sind stabil, langlebig, urig und zügig aufgebaut.



Alva 3636

## Systemhäuser mit Steck-Schraub-System

Holz-Gartenhäuser mit Steck-Schraub-System werden mit einem Holzrahmen stabilisiert. Diese Variante liegt im Trend. Allerdings dauert der Aufbau länger, weil jedes Holz fixiert werden muss. Mit etwas Geschick schaffen das begeisterte Hobbyhandwerker ohne professionelle Hilfe.



Maleen 7234



Blockbohle 28 mm



Blockbohle 40 mm



Blockbohle 58 mm



Steck-Schraub-System

# Finnhaus-Farbsysteme

## Wolff Naturöl

Unsere Holzbehandlung bietet optimalen Schutz vor Witterungseinflüssen und UV-Strahlung. Die Wandbohlen sind bereits 4-seitig (innen und außen) in einer der Farben der Farbskala unten behandelt. Auch die Dachpfetten werden im gewählten Wandfarbton behandelt. Türen und Fenster sind im Farbton Nebelweiß beidseitig beschichtet, die Dachbretter werden immer 4-seitig farbbehandelt.

Der Farbton Fichte zeichnet sich durch seine transparenten Pigmente aus, die den Originalfarbton des Holzes intensivieren. Bei einer Oberflächenbehandlung mit Naturöl in Felsgrau oder Gletschergrau erhält das Gartenhaus eine dunklere oder hellere Grautönung, die ideal zur aktuellen Architektur passt. Der Farbton Bernstein verleiht dem nordischen Holz eine honigfarbene Färbung, die Natürlichkeit und Wärme ausstrahlt.



Fichte



Bernstein

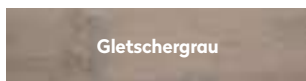

Gletschergrau

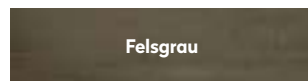

Felsgrau

Wolff-Naturöl ist ein lufttrocknendes Öl mit sehr hoher Eindringfähigkeit. UV-Schutz-Pigmente werden aufgrund ihrer minimalen Teilchengröße zusammen mit feinsten Wachspartikeln in das Holz transportiert. Die mit Öl und Wachs gefüllte Holzstruktur vermindert die Aufnahmefähigkeit des Holzes für Feuchtigkeit. Rissbildung und Verziehen des Holzes wird darüber hinaus durch eine regulierte Feuchtigkeitsabgabe minimiert. Zusätzlich werden die mit Wolff-Naturöl geschützten Wände hydrophobiert, wodurch ein guter Schutz gegen Regen und vor Verschmutzung entsteht.

### Fakten zu den farblich behandelten Holz-Gartenhäusern

<b>Wandbohlen</b>	4-seitig industriell farbig behandelt
<b>Türen/Fenster</b>	2-seitig im Farbton Nebelweiß
<b>Dachpfetten</b>	4-seitig in der Wandfarbe
<b>Dachbretter</b>	4-seitig im Farbton Nebelweiß
<b>Blenden</b>	4-seitig im Farbton Nebelweiß

**Lieferung inkl. Pflegeset (Farbe/Pinsel) für den Folgeanstrich und kleinere Ausbesserungen.**



Melody 4536 XL Fichte



Melody 4536 XL Bernstein



Melody 4536 XL Gletschergrau



Melody 4536 XL Felsgrau

## Farbig behandelte Gartenhäuser

Eine Auswahl Holz-Gartenhäuser von Finnhaus Wolff erhalten Sie bereits werkseitig in zwei unterschiedlichen Farben (Dickschichtlasur). Dadurch entfällt der Erstanstrich für Sie. Die Umweltfreundliche Lasur auf Wasserbasis ist ideal für den professionellen Einsatz im Freien geeignet. Aufgrund der natürlichen Holzbeschaffenheit sind leichte Farbunterschiede möglich.

- 3-seitige Farbbehandlung der Außenwand-Bohlen
- 6-seitige Farbbehandlung der Blockbohlen-Eckverbindungen bzw. Blockbohlenköpfe
- Naturbelassene Innenseite
- Naturbelassene Dachbretter und Dachpfetten
- Cremeweiße Türen, Fenster und Abdeckleisten



Henna 3024 Anthrazit

### Vorteile:

- Idealer Schutz vor Witterungseinflüssen (Bläue und Schimmel, Insektenbefall, Pilze)
- Ersatzfarbe für kleinere Ausbesserungen im Lieferumfang
- Umweltfreundlich und geruchsarm
- Empfohlener Pflegeintervall: max. 5 Jahre (abhängig vom Standort)

Das Gartenhaus Janne 2424 ist zusätzlich in Schwedenrot erhältlich. Bitte beachten Sie, dass die tatsächlichen Farben von der Darstellung in den Druckfarben abweichen können.

**Schwedenrot (RAL 3011)**  
Modell Janne 2424

Hellgrau (RAL 7040)

Anthrazit (RAL 7016)

Hellgrau (RAL 7042)

Anthrazit (RAL 7716)

## Transparente Anstriche bei Pavillons und Grillkotas

Wir fertigen unsere Pavillons aus hochwertiger Lapplandkiefer. Der höhere Harzgehalt dieser Holzart führt unter anderem zu einer längeren Haltbarkeit des Holzes. Ein Farbanstrich mit einer deckenden Lasur wird hierfür nicht empfohlen, da ein Durchschlagen von Ästen und Harzen sich nicht verhindern lässt (Fleckenbildung). Daher sind die verwendeten Farben für den

Außenanstrich transparent und betonen die Holzstruktur. Ein 3-facher werkseitiger Anstrich beinhaltet auch eine einfache farblose Innengrundierung. Auch Grillkotas können auf Wunsch bereits ab Werk mit einer transparenten offenporigen Lasur geliefert werden. Grillkotas sind ohne Innenanstrich.

### Anstriche für Pavillons und Grillkotas

Kiefer

Eiche-Rustikal

Weiß

Betongrau

Anthrazitgrau

Graphitgrau



## Holz-Gartenhäuser mit Steck-Schraub-System

Holz-Gartenhäuser mit Steck-Schraub-System liegen im Trend. Ihre moderne Optik entsteht einerseits durch die für diese Konstruktion typischen eleganten Eckverbindungen. Die bei einigen Modellen dieser Seiten sogar aus anthrazit-farbenem Aluminium sind. Große Glasflächen, moderne Schiebetüren, mit Flachdach oder Satteldach – alles ist möglich. Ob Sie auf der Suche nach einem modernen Holz-Gartenhaus für die Aufbewahrung Ihrer Gartenmöbel sind oder einen lauschigen Ort zum Chillen oder für das Nickerchen am Nachmittag suchen. Auf diesen Seiten finden Sie garantiert das Richtige für Ihren Garten.

Auf den Seiten 30 bis 33 stellen wir Ihnen unsere platzsparenden 5-Eck-Gartenhäuser in der klassischen Blockbohlenbauweise vor. Sie passen in jede Ecke. Mit Lounge ausgestattet sind sie der geniale Urlaubsbringer.

### Allgemeine Produktinformationen

<b>Bauweisen:</b>	Steck-Schraub-System und Blockbohlen
<b>Bohlenstärken:</b>	28 mm, 40 mm, 44 mm, 58 mm
<b>Dachformen:</b>	Flachdach und Satteldach



Moderne Ecken im Steck-Schraub-System

#### Farbbehandlung transparent

	<b>Fichte</b>
	<b>Bernstein</b>
	<b>Gletschergrau</b>
	<b>Felsgrau</b>

#### Farbbehandlung deckend

	<b>Anthrazit</b>
	<b>Hellgrau</b>
	<b>Schwedenrot</b>

## Qualitätsmerkmale und Detailbilder



Lagerhölzer  
imprägniert

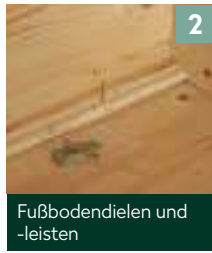

Fußbodendielen und  
-leisten



Hochwertige  
Metall-Türschwelle



Ausstell-Fenster  
nach außen öffnend



Kipp-Fenster nach innen  
öffnend | Milchglas

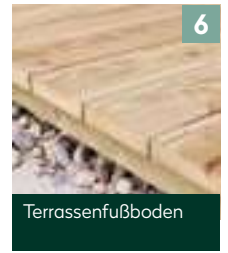

Terrassenfußboden



Seitendach-  
Konstruktion

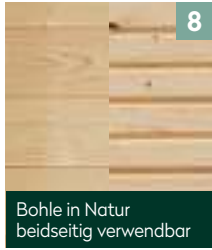

Bohle in Natur  
beidseitig verwendbar



Abschlussblenden  
an den Ecken



Aluminium-  
Eckverblendung

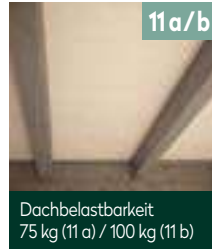

Dachlastbarkeit  
75 kg (11 a) / 100 kg (11 b)



Türdichtung und  
Türschloss



Eckpfosten aus  
Leimholz 70 x 70 mm

	Paula	Pina	Leoni	Molin	Vivien	Janne	Henna	Helena	Inga	Runa	Starla	Starletta	Isa	Isabell	Mala	Maleen	Cara	Canissa	Viola	Valentina	Violetta	
1.	✓	✓	✓	✓	✓	✓	✓	✓	✓	✓	✓	✓	✓	✓	✓	✓	✓	✓	✓	✓	✓	
2.	✓	✓	✓	✓	✓	✓	✓	✓	✓	✓	✓	✓	✓	✓	✓	✓	✓	✓	✓	✓	✓	
3.	✓	✓	✓	✓	✓	✓	✓	✓	✓	✓									✓	✓	✓	
4.	✓	✓	✓		✓																	
5.																				✓	✓	✓
6.																	✓	✓		✓	✓	
7.			✓				✓	✓	✓	✓												
8.						✓	✓	✓														
9.	✓	✓	✓	✓	✓	✓	✓	✓	✓	✓									✓	✓	✓	
10.											✓	✓	✓	✓	✓	✓	✓	✓				
11 a.	✓	✓	✓	✓	✓	✓	✓	✓	✓	✓									✓	✓	✓	
11 b.											✓	✓	✓	✓	✓	✓	✓	✓				
12.											✓	✓	✓	✓	✓	✓	✓	✓				
13.											✓	✓	✓	✓	✓	✓	✓	✓				



Paula 3024 Gletschergrau

### Paula 3024

**Ohne Farbbehandlung** Artikelnummer: 228 310

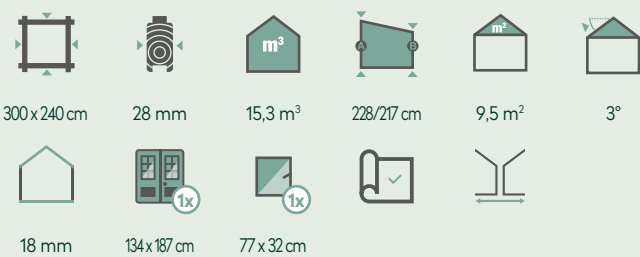

**Mit Farbbehandlung** Artikelnummer: siehe Preisliste

#### Empfohlenes Zubehör

- 3 Rollen Dichtungsbahnen  
Artikelnummer: 902 010
- Kunststoff-Dachrinne  
Artikelnummer: 800 320
- Alu-Dachrinne  
Artikelnummer: 812 310

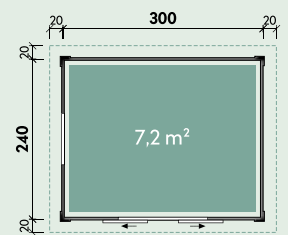

### Pina 3030

**Ohne Farbbehandlung** Artikelnummer: 228 330

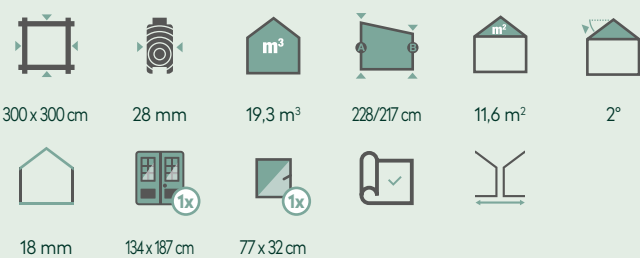

**Mit Farbbehandlung** Artikelnummer: siehe Preisliste

#### Empfohlenes Zubehör

- 3 Rollen Dichtungsbahnen  
Artikelnummer: 902 010
- Kunststoff-Dachrinne  
Artikelnummer: 800 320
- Alu-Dachrinne  
Artikelnummer: 812 310

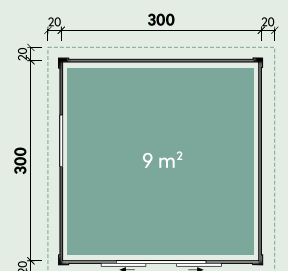



Ausstell-Fenster zum Öffnen



Leoni 4324 Felsgrau



Der Anbau des Seitendaches ist rechts oder links möglich.

Leoni 5824

### Leoni 4324

**Ohne Farbbehandlung** Artikelnummer: 228 410

430 x 240 cm	28 mm	22,1 m <sup>3</sup>	228/217 cm	13,2 m <sup>2</sup>
18 mm	134 x 187 cm	77 x 32 cm		

**Mit Farbbehandlung** Artikelnummer: siehe Preisliste

#### Empfohlenes Zubehör

- 4 Rollen Dichtungsbahnen Artikelnummer: 902 010
- Kunststoff-Dachrinne Artikelnummer: 802 746
- Alu-Dachrinne Artikelnummer: 812 330

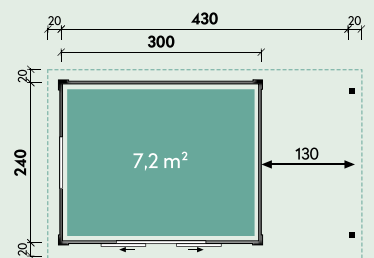

### Leoni 5824

**Ohne Farbbehandlung** Artikelnummer: 228 420

580 x 240 cm	28 mm	29,9 m <sup>3</sup>	228/217 cm	17,4 m <sup>2</sup>
18 mm	134 x 187 cm	77 x 32 cm		

**Mit Farbbehandlung** Artikelnummer: siehe Preisliste

#### Empfohlenes Zubehör

- 4 Rollen Dichtungsbahnen Artikelnummer: 902 010
- Kunststoff-Dachrinne Artikelnummer: 802 746
- Alu-Dachrinne Artikelnummer: 812 340

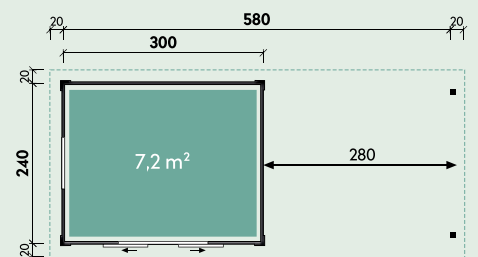













Molin 3024 | Dieses Haus wurde vom Kunden farblich behandelt.

**Molin 3024**

Artikelnummer: 228 220

					
300x240 cm	28 mm	14,9 m <sup>3</sup>	226/205 cm	9,5 m <sup>2</sup>	3°
					
18 mm	134 x 187 cm	32 x 106 cm feststehend			

**Empfohlenes Zubehör**

- 3 Rollen Dichtungsbahnen  
Artikelnummer: 902 010
- Kunststoff-Dachrinne  
Artikelnummer: 800 320
- Kunststoff-Dachrinne  
Artikelnummer: 802 719
- Alu-Dachrinne  
Artikelnummer: 812 310

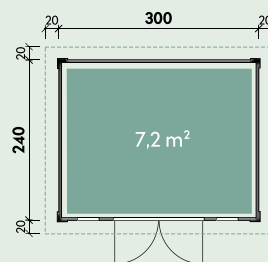

Molin 3024 | Dieses Haus wurde vom Kunden farblich behandelt.





Der zweite Raum ist variabel und kann bei der Montage vergrößert bzw. verkleinert werden.

Vivien 4025 Anthrazit

### Vivien 4025

**Ohne Farbbehandlung** Artikelnummer: 231 160

**Mit Farbbehandlung** Artikelnummer: siehe Preisliste

400 x 250 cm	40 mm	20,5 m <sup>3</sup>	222/200 cm	13,2 m <sup>2</sup>	5°
18 mm	149 x 182 cm	74 x 182 cm	85 x 44 cm		

#### Empfohlenes Zubehör

- 4 Rollen Dichtungsbahnen  
Artikelnummer: 902 010
- Kunststoff-Dachrinne  
Artikelnummer: 800 330
- Alu-Dachrinne  
Artikelnummer: 812 330

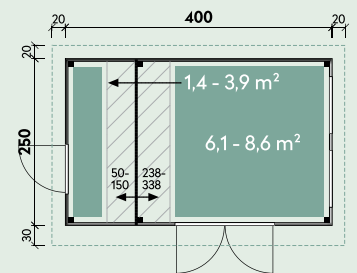

Vivien 4025 Hellgrau



Vivien 4025



Inklusive 2 Milchglas-Fenster nach innen öffnend



Extra hohe Seitenwände für mehr Raumhöhe



Durch Abnehmen der mitgelieferten Sprossen erhalten viele Häuser ein individuelles Design.

Janne 2424 Anthrazit

### Janne 2424

**Ohne Farbbehandlung** Artikelnummer: 860 310

**Mit Farbbehandlung** Artikelnummer: siehe Preisliste

241x235cm	28 mm	11,9 m <sup>3</sup>	202 cm	238 cm	7,2 m <sup>2</sup>
17°	18,5 mm	136 x 183 cm			

#### Empfohlenes Zubehör

- 3 VE Dachschindeln  
Artikelnummer: siehe Seite 182
- Kunststoff-Dachrinne  
Artikelnummer: 802 486
- Alu-Dachrinne  
Artikelnummer: 812 200
- Fenster, Weiß, zum Öffnen  
Artikelnummer: 772 020
- Fenster, Weiß, feststehend  
Artikelnummer: 772 030

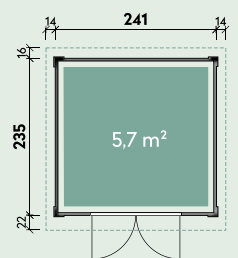

Janne 2424



Janne 2424 Schwedenrot



Durch Abnehmen der mitgelieferten Sprossen erhalten viele Häuser ein individuelles Design.

Janne 3024

**Janne 3024**

Artikelnummer: 860 410

**Janne 3024 Anthrazit**

Artikelnummer: 860 420

301x235 cm	28 mm	15,6 m <sup>3</sup>	202 cm	250 cm	9,5 m <sup>2</sup>
18°	18,5 mm	136 x 183 cm			

**Empfohlenes Zubehör**

- 4 VE Dachschindeln  
Artikelnummer: siehe Seite 182
- Kunststoff-Dachrinne  
Artikelnummer: 802 486
- Alu-Dachrinne  
Artikelnummer: 812 200
- Fenster, Weiß, zum Öffnen  
Artikelnummer: 772 020
- Fenster, Weiß, feststehend  
Artikelnummer: 772 030

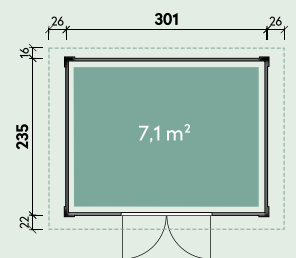



Die Sprossen sind im Lieferumfang enthalten. Anbau des Seitendaches rechts oder links möglich.

Helena 3824 Anthrazit mit Seitendach 150 cm

**Henna 2424**

Artikelnummer: 860 010

**Henna 2424 Anthrazit**

Artikelnummer: 860 020



**Empfohlenes Zubehör**

- 2 Rollen Dichtungsbahnen  
Artikelnummer: 902 010
- Kunststoff-Dachrinne  
Artikelnummer: 802 706
- Alu-Dachrinne  
Artikelnummer: 812 300
- Fenster, Weiß, zum Öffnen  
Artikelnummer: 772 020
- Fenster, Weiß, feststehend  
Artikelnummer: 772 030

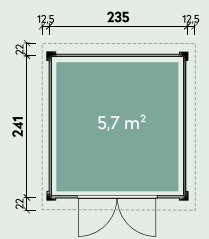

**Helena 3824**

Artikelnummer: 861 100

**Helena 3824 Anthrazit**

Artikelnummer: 861 110

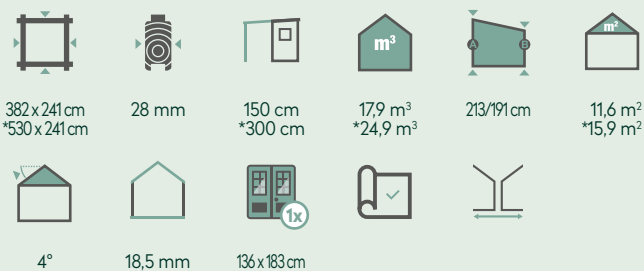

**Helena 5324\***

Artikelnummer: 861 200

**Helena 5324\* Anthrazit**

Artikelnummer: 861 210

**Empfohlenes Zubehör**

- 3 Rollen Dichtungsbahnen  
\*4 Rollen Dichtungsbahnen  
Artikelnummer: 902 010
- Kunststoff-Dachrinne  
Artikelnummer: 802 719  
\*Artikelnummer: 802 746
- Alu-Dachrinne  
Artikelnummer: 812 330
- Fenster, Weiß, zum öffnen oder feststehend, siehe Henna

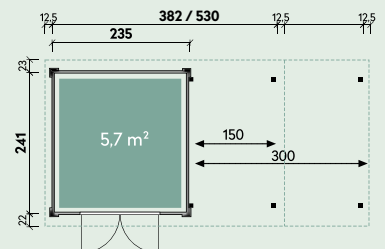



Henna 3024 Anthrazit

**Henna 3024** Artikelnummer: 860 110  
**Henna 3024 Anthrazit** Artikelnummer: 860 120

**Henna 3030\*** Artikelnummer: 860 210  
**Henna 3030\* Anthrazit** Artikelnummer: 860 220

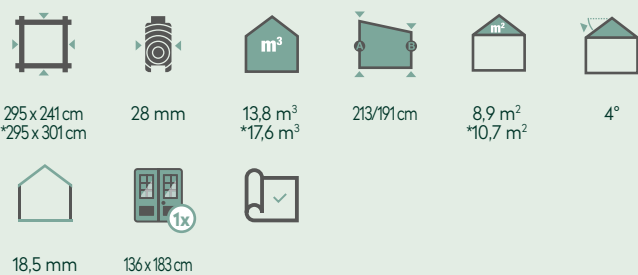

**Empfohlenes Zubehör**

- 3 Rollen Dichtungsbahnen Artikelnummer: 902 010
- Kunststoff-Dachrinne Artikelnummer: 802 719
- Alu-Dachrinne Artikelnummer: 812 310
- Fenster, Weiß, zum Öffnen Artikelnummer: 772 020
- Fenster, Weiß, feststehend Artikelnummer: 772 030

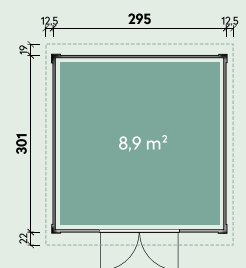

**Helena 4424** Artikelnummer: 861 120  
**Helena 4424 Anthrazit** Artikelnummer: 861 130

**Helena 5924\*** Artikelnummer: 861 220  
**Helena 5924\* Anthrazit** Artikelnummer: 861 230

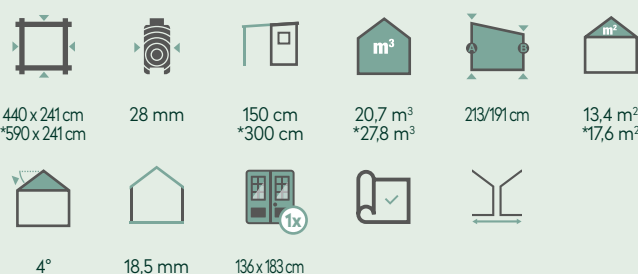

**Empfohlenes Zubehör**

- 4 Rollen Dichtungsbahnen Artikelnummer: 902 010
- \*5 Rollen Dichtungsbahnen Artikelnummer: 902 010
- Kunststoff-Dachrinne Artikelnummer: 802 746
- Alu-Dachrinne Artikelnummer: 812 330
- \*Artikelnummer: 812 340
- Fenster, Weiß, zum öffnen oder feststehend, siehe Henna

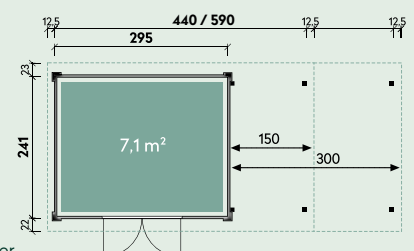



Inga 3030 Hellgrau

**Inga 3024 Hellgrau**  
**Inga 3024 Anthrazit**

Artikelnummer: 860 520

Artikelnummer: 860 510

295 x 241 cm	28 mm	15,0 m <sup>3</sup>	219/213 cm	11,2 m <sup>2</sup>	1°
18,5 mm	136 x 183 cm				

**Empfohlenes Zubehör**

- 3 Rollen Dichtungsbahnen  
Artikelnummer: 902 010
- Kunststoff-Dachrinne  
Artikelnummer: 802 719
- Alu-Dachrinne  
Artikelnummer: 812 310
- Fenster, Weiß, zum Öffnen  
Artikelnummer: 772 020
- Fenster, Weiß, feststehend  
Artikelnummer: 772 030

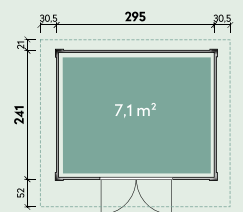

**Runa 5924 Hellgrau**  
**Runa 5924 Anthrazit**

Artikelnummer: 860 820

Artikelnummer: 860 810

590 x 241 cm	28 mm	300 cm	29,7 m <sup>3</sup>	219/213 cm	20,1 m <sup>2</sup>
1°	18,5 mm	136 x 183 cm			

**Empfohlenes Zubehör**

- 6 Rollen Dichtungsbahnen  
Artikelnummer: 902 010
- Kunststoff-Dachrinne  
Artikelnummer: 802 746
- Alu-Dachrinne  
Artikelnummer: 812 340
- Fenster, Weiß, zum Öffnen,  
65x35 cm, Art.-Nr: 772 020
- Fenster, Weiß, feststehend  
Artikelnummer: 772 030

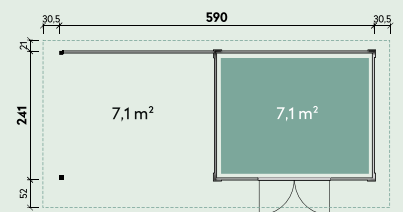



Fenster in verschiedenen Ausführungen Seite 188



Der Anbau der Lounge ist rechts oder links möglich.

Runa 5930 Anthrazit | Fenster Zubehör

**Inga 3030 Hellgrau**  
**Inga 3030 Anthrazit**

Artikelnummer: 860 620

Artikelnummer: 860 610

295x301 cm	28 mm	18,8 m³	219/213 cm	13,4 m²	1°
18,5 mm	136 x 183 cm				

**Empfohlenes Zubehör**

- 4 Rollen Dichtungsbahnen  
Artikelnummer: 902 010
- Kunststoff-Dachrinne  
Artikelnummer: 802 719
- Alu-Dachrinne  
Artikelnummer: 812 310
- Fenster, Weiß, zum Öffnen, 65x35 cm  
Artikelnummer: 772 020
- Fenster, Weiß, feststehend  
Artikelnummer: 772 030

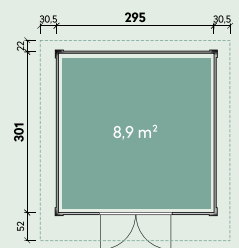

**Runa 5930 Hellgrau**  
**Runa 5930 Anthrazit**

Artikelnummer: 860 920

Artikelnummer: 860 910

590x300 cm	28 mm	378 m³	219/213 cm	23,9 m²	
1°	18,5 mm	136 x 183 cm			

**Empfohlenes Zubehör**

- 7 Rollen Dichtungsbahnen  
Artikelnummer: 902 010
- Kunststoff-Dachrinne  
Artikelnummer: 802 746
- Alu-Dachrinne  
Artikelnummer: 812 340
- Fenster, Weiß, zum Öffnen, 65x35 cm, Art.-Nr: 772 020
- Fenster, Weiß, feststehend,  
Artikelnummer: 772 030

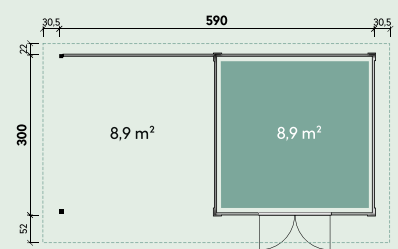



Die Schiebetür läßt sich beidseitig öffnen.

Starla 3232 Hellgrau

### Starla 3232

**Ohne Farbbehandlung** Artikelnummer: 844 150

320 x 320 cm	44 mm	23,1 m <sup>3</sup>	239/239 cm	12,4 m <sup>2</sup>
2°	18 mm	95 x 193 cm Sicherheitsglas	100 x 203 cm Sicherheitsglas	

**Mit Farbbehandlung** Artikelnummer: siehe Preisliste

#### Empfohlenes Zubehör

- 3 Rollen Dichtungsbahnen  
Artikelnummer: 902 010
- Alu-Dachrinne  
Artikelnummer: 812 310

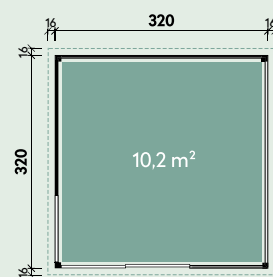

Starla 3232



Schiebetür geschlossen/offen





Neugierig?  
Jetzt Video  
ansehen!



Der Anbau des Seitendaches ist rechts oder links möglich.

Starletta 5232 Anthrazit

### Starletta 5232

**Ohne Farbbehandlung** Artikelnummer: 844 160

520 x 320 cm	44 mm	39,8 m <sup>3</sup>	239/239 cm	19,4m <sup>2</sup>
2°	18 mm	95 x 193 cm Sicherheitsglas	100 x 203 cm Sicherheitsglas	

**Mit Farbbehandlung** Artikelnummer: siehe Preisliste

#### Empfohlenes Zubehör

- 5 Rollen Dichtungsbahnen  
Artikelnummer: 902 010
- Alu-Dachrinne  
Artikelnummer: 812 330

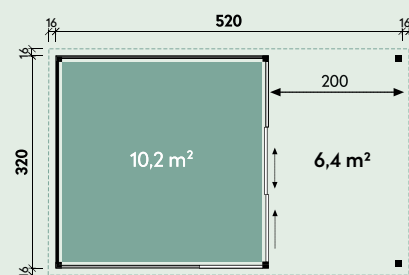

Starletta 5232 Hellgrau



Verstellbarer Pfosten



NEU

Farbe deckend

Isa 4234 Hellgrau

**Isa 4234**

**Ohne Farbbehandlung** Artikelnummer: 844 170

418 x 340 cm	44 mm	32,4 m <sup>2</sup>	239/239 cm	16,4 m <sup>2</sup>	2°
18 mm	190 x 193 cm Sicherheitsglas	95 x 193 cm Sicherheitsglas			

**Mit Farbbehandlung** Artikelnummer: siehe Preisliste

**Empfohlenes Zubehör**

- 4 Rollen Dichtungsbahnen  
Artikelnummer: 902 010
- Alu-Dachrinne  
Artikelnummer: 812 330

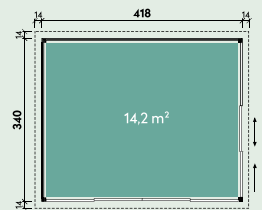

**Isabell 7234**

**Ohne Farbbehandlung** Artikelnummer: 844 180

718 x 340 cm	44 mm	300 cm	56,1 m <sup>3</sup>	239/239 cm	27,5 m <sup>2</sup>
2°	18 mm	190 x 193 cm Sicherheitsglas	95 x 193 cm Sicherheitsglas		

**Mit Farbbehandlung** Artikelnummer: siehe Preisliste

**Empfohlenes Zubehör**

- 7 Rollen Dichtungsbahnen  
Artikelnummer: 902 010
- Alu-Dachrinne  
Artikelnummer: 812 340

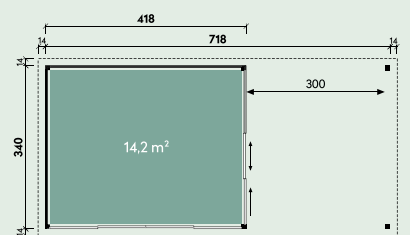



Maleen 7234

**Mala 4234**

Artikelnummer: 858 300

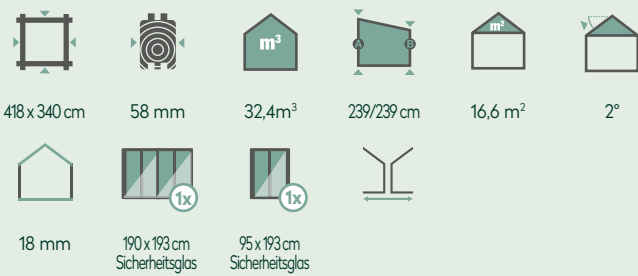

**Empfohlenes Zubehör**

- 4 Rollen Dichtungsbahnen  
Artikelnummer: 902 010
- Alu-Dachrinne  
Artikelnummer: 812 330

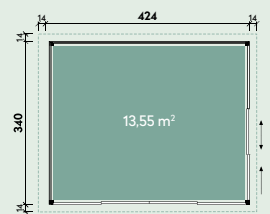

**Maleen 7234**

Artikelnummer: 858 310

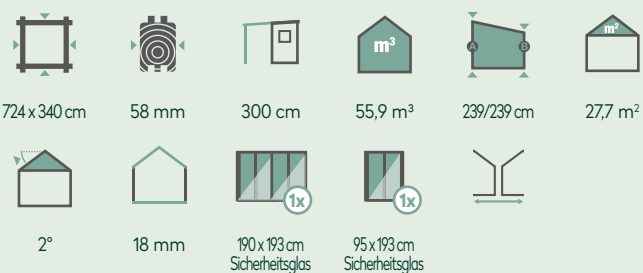

**Empfohlenes Zubehör**

- 7 Rollen Dichtungsbahnen  
Artikelnummer: 902 010
- Alu-Dachrinne  
Artikelnummer: 812 340

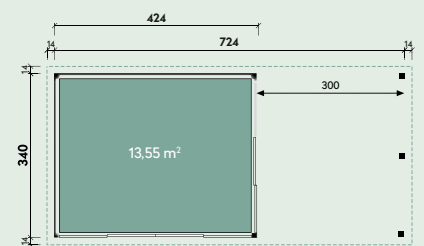



Cara 5842 Anthrazit

### Cara 5842

**Ohne Farbbehandlung** Artikelnummer: 844 190

578 x 420 cm	44 mm	80 cm	55,9 m <sup>3</sup>	239/239 cm
27,2 m <sup>2</sup>	18 mm	2°	190 x 193 cm mittig öffnend	

**Mit Farbbehandlung** Artikelnummer: siehe Preisliste

#### Empfohlenes Zubehör

- 6 Rollen Dichtungsbahnen  
Artikelnummer: 902 010
- Alu-Dachrinne  
Artikelnummer: 812 340

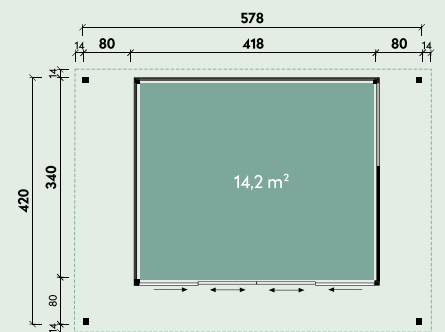

Cara 5842



Cara 5842 Hellgrau



Premium-schiebetür











Die Premium-Schiebetür ist mittig öffnend.

Canissa 5842

**Canissa 5842**

Artikelnummer: 844 191

 578 x 420 cm	 44 mm	 80 cm	 55,9 m <sup>3</sup>	 239/239 cm
 27,2 m <sup>2</sup>	 18 mm	 2°	 190 x 193 cm PST mittig öffnend	

**Empfohlenes Zubehör**

- 6 Rollen Dichtungsbahnen  
Artikelnummer: 902 010
- Alu-Dachrinne  
Artikelnummer: 812 340

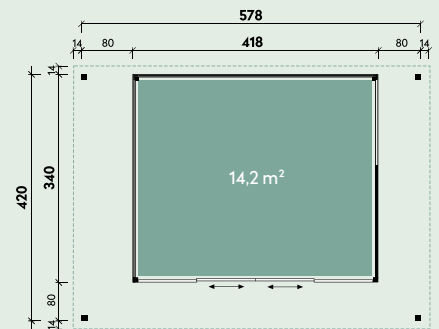

Premiumschiebetür













Viola 3025 | Dieses Haus wurde vom Kunden farblich behandelt.

**Viola 2525**  
**Viola 3025\***

Artikelnummer: 231 500

Artikelnummer: 231 510

 250 x 250 cm *300 x 250 cm	 28 mm	 13,6 m <sup>3</sup> *16,4 m <sup>3</sup>	 240/217 cm	 9 m <sup>2</sup> *10,5 m <sup>2</sup>	 3°
 18 mm	 134 x 187 cm	 *80 x 30 cm zum Öffnen			

**Empfohlenes Zubehör**



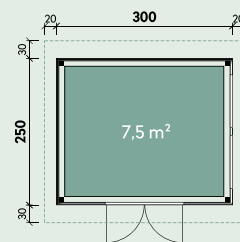

- 3 Rollen Dichtungsbahnen  
Artikelnummer: 902 010
- Kunststoff-Dachrinne  
Artikelnummer: 800 320
- Alu-Dachrinne  
Artikelnummer: 812 300  
\*Artikelnummer: 812 310

Grundriss von Artikelnummer 231 500:  
siehe Grundriss 231 530 ohne Seitendach



**Valentina 4025**  
**mit Seitendach und Kaminholz-Wandset 150 cm**

Artikelnummer: 231 530

 400 x 250 cm	 28 mm	 150 cm	 22 m <sup>3</sup>	 240/217 cm	 13,6 m <sup>2</sup>
 3°	 18 mm	 134 x 187 cm			

**Empfohlenes Zubehör**

- 4 Rollen Dichtungsbahnen  
Artikelnummer: 902 010
- Kunststoff-Dachrinne  
Artikelnummer: 800 330
- Alu-Dachrinne  
Artikelnummer: 812 330
- Kipp-Fenster, Milchglas  
Artikelnummer: 776 890

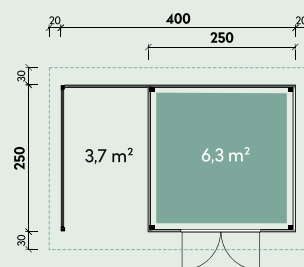



Mit zwei Milchglas-Fenstern nach innen öffnend

Das Seitendach kann links und rechts angebaut werden.

Violetta 5525

**Violetta 5025**

Artikelnummer: 231 540

500x250 cm	28 mm	250 cm	27,6 m <sup>3</sup>	240/217 cm	18,3 m <sup>2</sup>
3°	18 mm	134x187 cm			

**Empfohlenes Zubehör**

- 5 Rollen Dichtungsbahnen Artikelnummer: 902 010
- Kunststoff-Dachrinne Artikelnummer: 800 345
- Alu-Dachrinne Artikelnummer: 812 330
- Kipp-Fenster, Milchglas Artikelnummer: 776 890

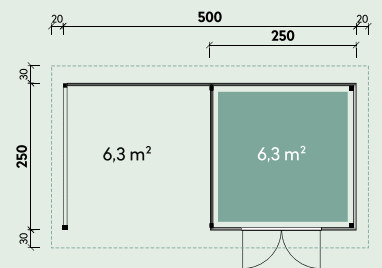

**Violetta 5525**

Artikelnummer: 231 550

500x250 cm	28 mm	250 cm	30,4 m <sup>3</sup>	240/217 cm	18,3 m <sup>2</sup>
3°	18 mm	134x187 cm	80x30 cm zum Öffnen		

**Empfohlenes Zubehör**

- 5 Rollen Dichtungsbahnen Artikelnummer: 902 010
- Kunststoff-Dachrinne Artikelnummer: 800 345
- Alu-Dachrinne Artikelnummer: 812 330

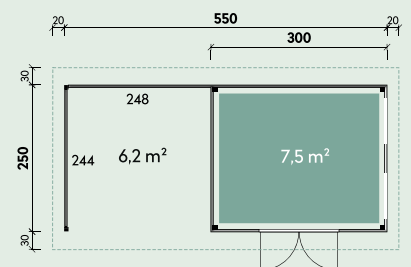



Nadja 5828 | Dieses Haus wurde vom Kunden farblich behandelt.

**Nadja 5828**

Artikelnummer: 535 220

580x280 cm	28 mm	280 cm	35 m <sup>3</sup>	228/217 cm	21,8 m <sup>2</sup>
2°	18 mm	134x187 cm	81x142 cm zum Öffnen		

**Empfohlenes Zubehör**

- 6 Rollen Dichtungsbahnen  
Artikelnummer: 902 010
- Kunststoff-Dachrinne  
Artikelnummer: 800 345
- Alu-Dachrinne  
Artikelnummer: 812 340

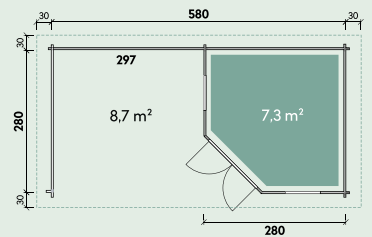

Beispieleinrichtung



Melinda 5530





Lounge-Sets der Melinda Häuser bestehen aus Seitendach, geschlossener Rückwand und seitlicher Brüstung.

Mali 3030 | Dieses Haus wurde vom Kunden farblich behandelt.

### Mali 3030

Artikelnummer: 537 020

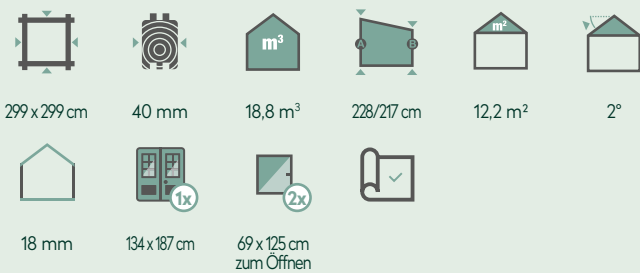

#### Empfohlenes Zubehör

- 4 Rollen Dichtungsbahnen  
Artikelnummer: 902 010
- Kunststoff-Dachrinne  
Artikelnummer: 800 320
- Alu-Dachrinne  
Artikelnummer: 812 310

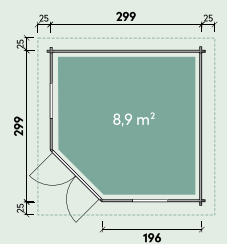

### Melinda 5530 Melinda 6530\*

Artikelnummer: 537 100

Artikelnummer: 537 150

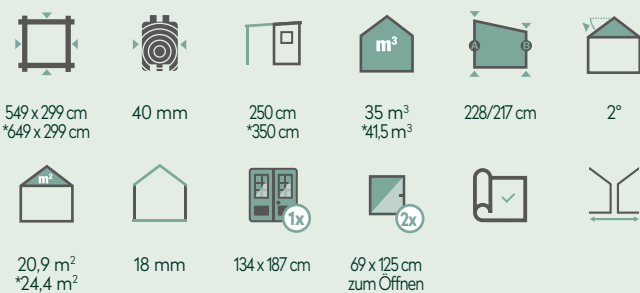

#### Empfohlenes Zubehör

- 5 Rollen Dichtungsbahnen
- \*6 Rollen Dichtungsbahnen  
Artikelnummer: 902 010
- Kunststoff-Dachrinne  
Artikelnummer: 800 345
- \*Artikelnummer: 800 350
- Alu-Dachrinne  
Artikelnummer: 812 330
- \*Artikelnummer: 812 340

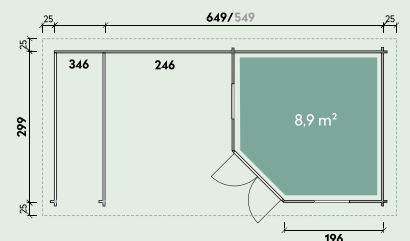



Melinda 7030/1-Raum | Dieses Haus wurde vom Kunden farblich behandelt.

**Mikki 4530**

Artikelnummer: 537 030

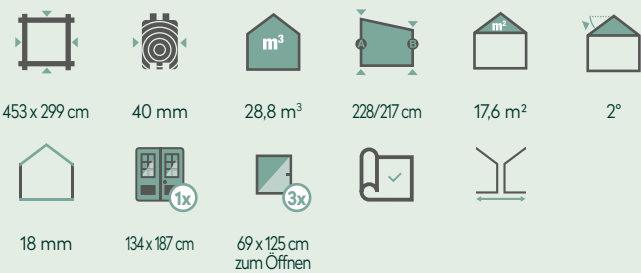

**Empfohlenes Zubehör**

- 5 Rollen Dichtungsbahnen  
Artikelnummer: 902 010
- Kunststoff-Dachrinne  
Artikelnummer: 800 345
- Alu-Dachrinne  
Artikelnummer: 812 330

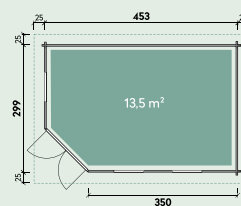

**Melinda 7030/1-Raum**

Artikelnummer: 537 110

**Melinda 8030/1-Raum\***

Artikelnummer: 537 160

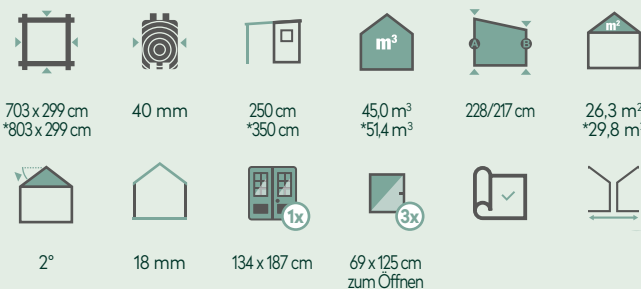

**Empfohlenes Zubehör**

- 6 Rollen Dichtungsbahnen
- \*7 Rollen Dichtungsbahnen  
Artikelnummer: 902 010
- Kunststoff-Dachrinne  
Artikelnummer: 800 350
- Alu-Dachrinne  
Artikelnummer: 812 340
- \*Artikelnummer: 812 350

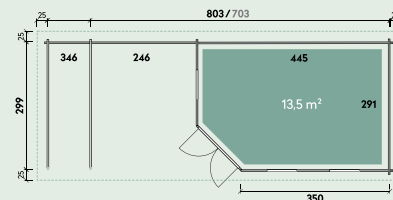



Melinda 7030/2-Raum | Dieses Haus wurde vom Kunden farblich behandelt.

**Menja 4530**

Artikelnummer: 537 040

453 x 299 cm	40 mm	28,8 m <sup>2</sup>	228/217 cm	17,6 m <sup>2</sup>	2°
18 mm	134 x 187 cm	75 x 187 cm	69 x 125 cm zum Öffnen	gilt für Menja und Melinda	

**Empfohlenes Zubehör**

- 5 Rollen Dichtungsbahnen  
Artikelnummer: 902 010
- Kunststoff-Dachrinne  
Artikelnummer: 800 345
- Alu-Dachrinne  
Artikelnummer: 812 330

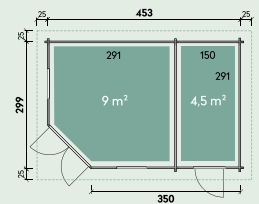

**Melinda 7030/2-Raum** Artikelnummer: 537 120

**Melinda 8030/2-Raum\*** Artikelnummer: 537 170

703 x 299 cm *803 x 299 cm	40 mm	250 cm *350 cm	228/217 cm	26,3 m <sup>2</sup> *29,8 m <sup>2</sup>
2°	18 mm	134 x 187 cm	75 x 187 cm	69 x 125 cm zum Öffnen

**Empfohlenes Zubehör**

- 6 Rollen Dichtungsbahnen  
\*7 Rollen Dichtungsbahnen  
Artikelnummer: 902 010
- Kunststoff-Dachrinne  
Artikelnummer: 800 350
- Alu-Dachrinne  
Artikelnummer: 812 340
- \*Alu-Dachrinne  
Artikelnummer: 812 350

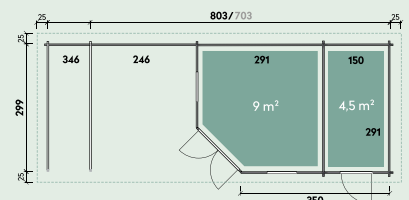



## Gut-und-günstig-Häuser mit Flachdach

Bäume, Blumen, Rasen, Gemüsebeet, Vogelgezwitscher und mittendrin ein Gut-und-günstig-Haus von Finnhaus Wolff. Das bringt jede Menge Platz mit. Platz für Ihren neuen Rückzugsort im Garten, wo Sie Ihrem Hobby ungestört an einem separaten Ort nachgehen können. Und Platz für alle Dinge, die Sie in Ihrem Garten gerne verstaut hätten.

Die Funktionalität hat Sie bereits überzeugt? Weiter geht's mit der Optik: Das Flachdach macht die Gartenhäuser sehr modern. Durch ihre schnörkellose Optik fügen sie sich harmonisch in Ihren Garten ein. So sind sie Hingucker, ohne dabei aufzutragen. Bestimmte Modelle sind werksseitig bereits farbbehandelt.

Und preislich? Der Name ist Programm: Gut-und-günstig-Häuser. Überzeugen Sie sich vom super Preis-Leistungs-Verhältnis!

### Allgemeine Produktinformationen

<b>Bauweise:</b>	Blockbohlen
<b>Bohlenstärken:</b>	28 mm und 40 mm
<b>Dachform:</b>	Flachdach

#### Farbbehandlung transparent

	<b>Fichte</b>
	<b>Bernstein</b>
	<b>Gletschergrau</b>
	<b>Felsgrau</b>

#### Farbbehandlung deckend

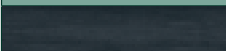
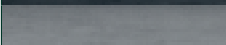
	<b>Anthrazit</b>
	<b>Hellgrau</b>

## Qualitätsmerkmale und Detailbilder

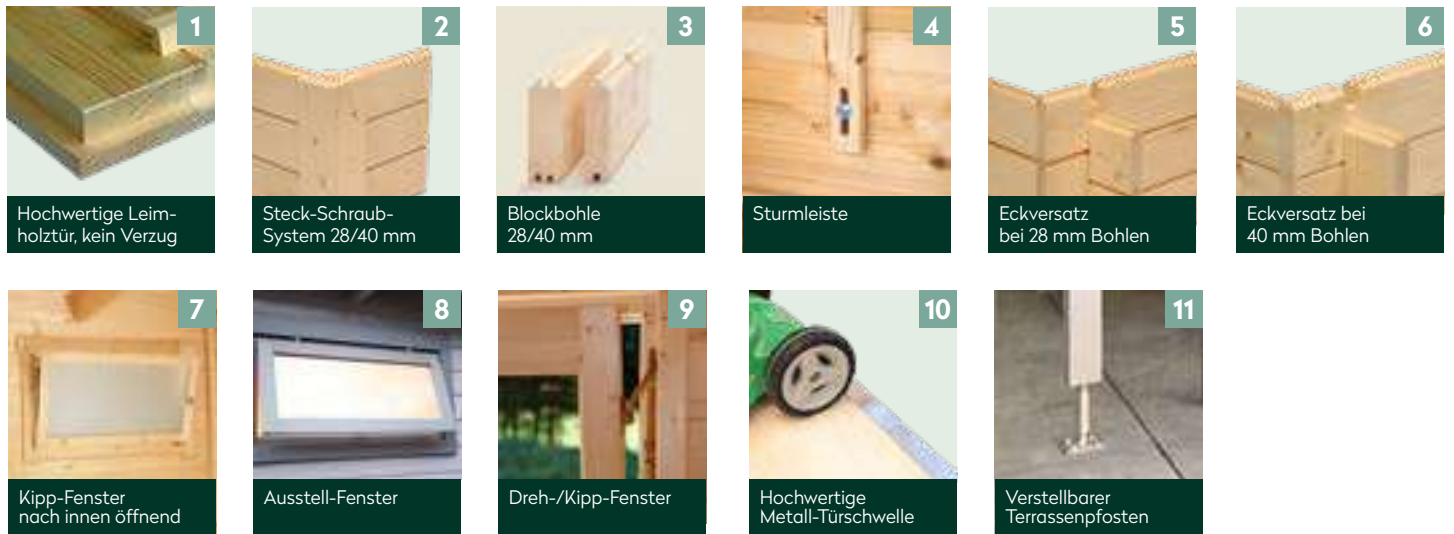

Qualitätsmerkmale	Geesa	Gilla	Caja	Luca	Maite	Rikke	Levke	Tessa	Nelly
1. Hochwertige Leimholztür			✓	✓	✓	✓	✓	✓	✓
2. Steck-Schraub-System			✓						
3. Blockbohle 28/40 mm	✓	✓		✓	✓				
4. Sturmleiste	✓	✓		✓	✓	✓	✓	✓	✓
5. Eckversatz 28 mm	✓	✓		✓	✓	✓		✓	
6. Eckversatz 40 mm							✓		✓
7. Kipp-Fenster							✓		
8. Ausstell-Fenster					✓*				
9. Dreh-/Kipp-Fenster						✓			
10. Metall-Türschwelle			✓	✓	✓	✓	✓	✓	✓
11. Terrassenpfosten			✓						

\* Nur bei Maite mit zwei Fenstern



Der Anbau des Seitendaches ist rechts oder links möglich.

Caja 5625 | Dieses Haus wurde vom Kunden farblich behandelt.

### Caja 5625

Artikelnummer: 828 177

555 x 250 cm	28 mm	28,3 m <sup>3</sup>	217/205 cm	18,5 m <sup>2</sup>
3°	15/18 mm	149 x 182 cm		

#### Empfohlenes Zubehör

- 5 Rollen Dichtungsbahnen  
Artikelnummer: 902 010
- 1 VE Dachpappe  
Artikelnummer: 702 060
- Kunststoff-Dachrinne  
Artikelnummer: 800 345
- Alu-Dachrinne  
Artikelnummer: 812 330
- Kipp-Fenster, Klarglas  
Artikelnummer: 730 200

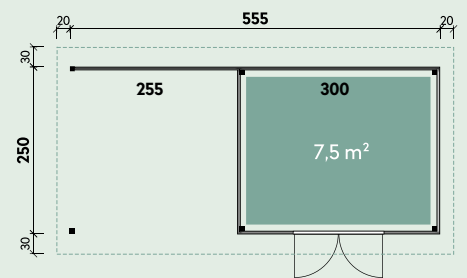

Caja 5625



Metall-Türschwelle



Luca 2720 | Dieses Haus wurde vom Kunden farblich behandelt.

**Luca 2020**

Artikelnummer: 228 277

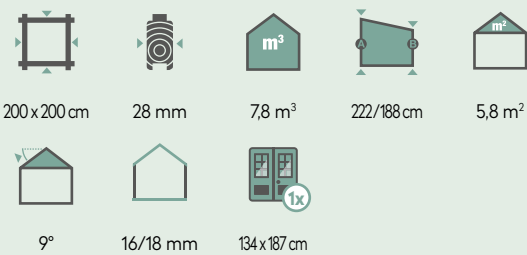

**Empfohlenes Zubehör**

- 2 Rollen Dichtungsbahnen  
Artikelnummer: 902 010
- 1 Rolle Dachpappe zu 10 m  
Artikelnummer: 701 000
- Kunststoff-Dachrinne  
Artikelnummer: 800 320
- Alu-Dachrinne  
Artikelnummer: 812 300
- Kipp-Fenster, Klarglas  
Artikelnummer: 730 200

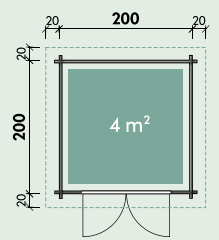

**Luca 2720**

Artikelnummer: 228 297

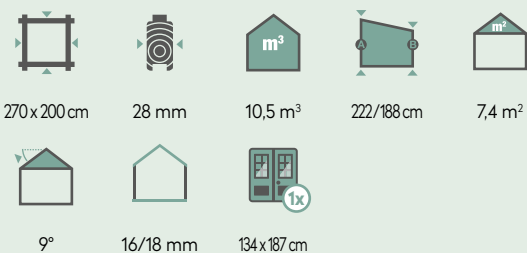

**Empfohlenes Zubehör**

- 3 Rollen Dichtungsbahnen  
Artikelnummer: 902 010
- 1 Rolle Dachpappe zu 15 m  
Artikelnummer: 701 500
- Kunststoff-Dachrinne  
Artikelnummer: 800 320
- Alu-Dachrinne  
Artikelnummer: 812 310
- Kipp-Fenster, Klarglas  
Artikelnummer: 730 200

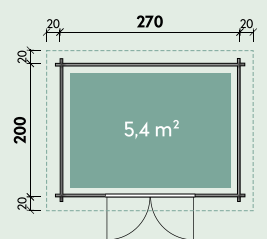



Geesa 2923 | Dieses Haus wurde vom Kunden farblich behandelt.

### Geesa 2923

Artikelnummer: 528 317

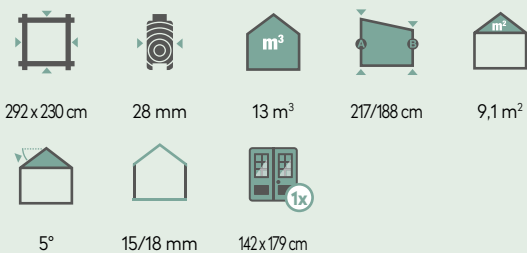

### Imprägniert

Artikelnummer: 829 057

#### Empfohlenes Zubehör

- 3 Rollen Dichtungsbahnen  
Artikelnummer: 902 010
- 2 Rolle Dachpappe  
Artikelnummer: 701 000
- Kunststoff-Dachrinne  
Artikelnummer: 800 320
- Alu-Dachrinne  
Artikelnummer: 812 310
- Kipp-Fenster, Klarglas  
Artikelnummer: 730 200

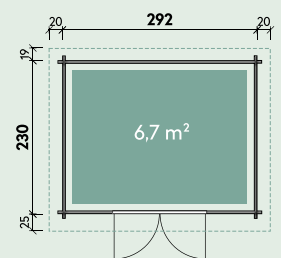

### Gilla 2929

Artikelnummer: 528 337

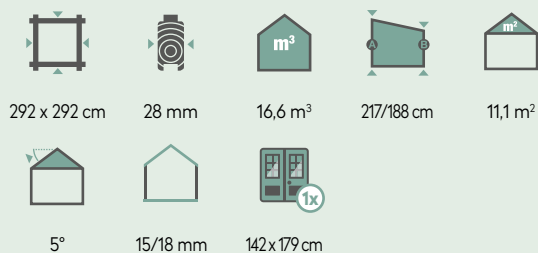

#### Empfohlenes Zubehör

- 4 Rollen Dichtungsbahnen  
Artikelnummer: 902 010
- 1 VE Dachpappe  
Artikelnummer: 702 050
- Kunststoff-Dachrinne  
Artikelnummer: 800 320
- Alu-Dachrinne  
Artikelnummer: 812 310
- Kipp-Fenster, Klarglas  
Artikelnummer: 730 200

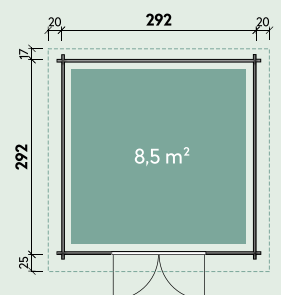





Maite 4030 | Diese Häuser wurden vom Kunden farblich behandelt.

**Maite 4030**

Artikelnummer: 230 347

400 x 300 cm	28 mm	25,5 m <sup>3</sup>	228/211 cm	15 m <sup>2</sup>	3°
18 mm	159 x 196 cm				

**Empfohlenes Zubehör**

- 4 Rollen Dichtungsbahnen  
Artikelnummer: 902 010
- Kunststoff-Dachrinne  
Artikelnummer: 800 330
- Alu-Dachrinne  
Artikelnummer: 812 330
- Kipp-Fenster, Milchglas  
Artikelnummer: 776 890

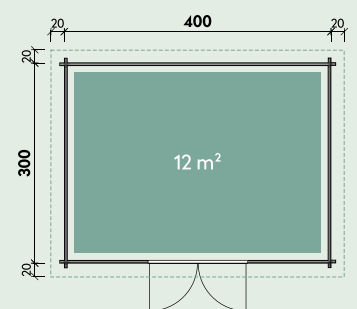

**Maite 4030 mit zwei Fenstern**

Artikelnummer: 230 357

400 x 300 cm	28 mm	25,5 m <sup>3</sup>	228/211 cm	15 m <sup>2</sup>	3°
18 mm	159 x 196 cm	74 x 44 cm Ausstell-Fenster			

**Empfohlenes Zubehör**

- 4 Rollen Dichtungsbahnen  
Artikelnummer: 902 010
- Kunststoff-Dachrinne  
Artikelnummer: 800 330
- Alu-Dachrinne  
Artikelnummer: 812 330
- Kipp-Fenster, Milchglas  
Artikelnummer: 776 890

**Fensterausschnitte müssen bauseits vorgenommen werden.**

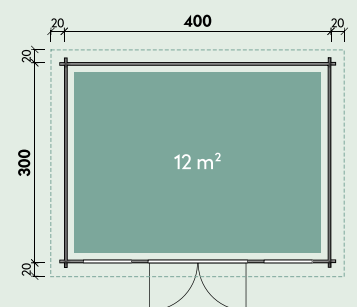













Levke 3729 Anthrazit | Das farbbehandelte Modell ist nicht spiegelbar.

### Levke 3729

**Ohne Farbbehandlung** Artikelnummer: 540 487

**Mit Farbbehandlung** Artikelnummer: siehe Preisliste

				
370 x 290 cm	40 mm	21,5 m <sup>3</sup>	217/205 cm	14,5 m <sup>2</sup>
				
3°	18 mm	159 x 190 cm	81 x 33 cm	ohne Farb- behandlung

#### Empfohlenes Zubehör



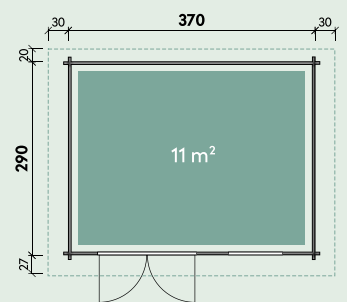







- 4 Rollen Dichtungsbahnen  
Artikelnummer: 902 010
- 1 VE Dachpappe  
Artikelnummer: 702 080
- Kunststoff-Dachrinne  
Artikelnummer: 800 330
- Alu-Dachrinne  
Artikelnummer: 812 330
- Kipp-Fenster  
Artikelnummer: 776 895



### Levke 4529

**Ohne Farbbehandlung** Artikelnummer: 540 497

**Mit Farbbehandlung** Artikelnummer: siehe Preisliste

				
450 x 290 cm	40 mm	26,6 m <sup>3</sup>	222/205 cm	17,2 m <sup>2</sup>
				
5°	18 mm	159 x 190 cm	81 x 33 cm und 120 x 42 cm	ohne Farb- behandlung

#### Empfohlenes Zubehör

- 6 Rollen Dichtungsbahnen  
Artikelnummer: 902 010
- 1 VE Dachpappe  
Artikelnummer: 702 080
- Kunststoff-Dachrinne  
Artikelnummer: 800 345
- Alu-Dachrinne  
Artikelnummer: 812 330
- Kipp-Fenster  
Artikelnummer: 776 895

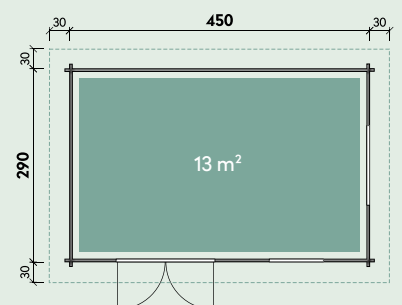



Rikke 3838 Hellgrau

**Rikke 3838**

**Ohne Farbbehandlung** Artikelnummer: 840 557

380 x 380 cm	40 mm	30 m <sup>3</sup>	222/211 cm	18,8 m <sup>2</sup>
2°	18 mm	149 x 196 cm	71 x 167 cm	

**Mit Farbbehandlung** Artikelnummer: siehe Preisliste

**Empfohlenes Zubehör**

- 5 Rollen Dichtungsbahnen  
Artikelnummer: 902 010
- 1 VE Dachpappe  
Artikelnummer: 702 080
- Kunststoff-Dachrinne  
Artikelnummer: 802 719
- Alu-Dachrinne  
Artikelnummer: 812 310

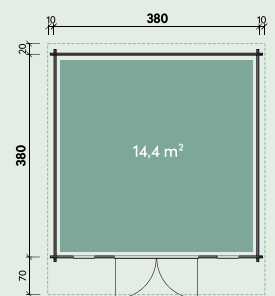

Rikke 3838 Anthrazit



Rikke 3838



Der zweite Raum kann rechts oder links platziert werden. Die Öffnungsrichtung der Tür bleibt wie abgebildet.

Tessa 3825 | Dieses Haus wurde vom Kunden farblich behandelt.

**Tessa 3825**

Artikelnummer: 528 217

380x250 cm	28 mm	19,6 m <sup>3</sup>	228/200 cm	12,8 m <sup>2</sup>
5°	15/18 mm	149 x 188 cm	74 x 188 cm	

**Empfohlenes Zubehör**

- 4 Rollen Dichtungsbahnen  
Artikelnummer: 902 010
- 1 Rollen Dachpappe  
Artikelnummer: 701 000
- Kunststoff-Dachrinne  
Artikelnummer: 800 330
- Alu-Dachrinne  
Artikelnummer: 812 330
- Kipp-Fenster, Milchglas  
Artikelnummer: 776 890

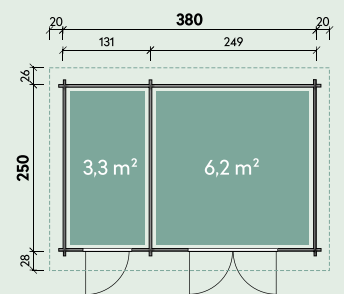

Tessa 3825



Der zweite Raum kann rechts oder links platziert werden. Die Öffnungsrichtung der Tür bleibt wie abgebildet.

Nelly 4530 Hellgrau | Das farbbehandelte Modell ist nicht spiegelbar.

### Nelly 4530

**Ohne Farbbehandlung** Artikelnummer: 540 527

450 x 300 cm	40 mm	27,3 m <sup>3</sup>	217/205 cm	18,4 m <sup>2</sup>
2°	18 mm	149 x 182 cm	74 x 182 cm	ohne Farb- behandlung

**Mit Farbbehandlung** Artikelnummer: siehe Preisliste

#### Empfohlenes Zubehör

- 5 Rollen Dichtungsbahnen  
Artikelnummer: 902 010
- 1 VE Dachpappe  
Artikelnummer: 703 005
- Kunststoff-Dachrinne  
Artikelnummer: 800 345
- Alu-Dachrinne  
Artikelnummer: 812 330
- Kipp-Fenster, Milchglas  
Artikelnummer: 776 895

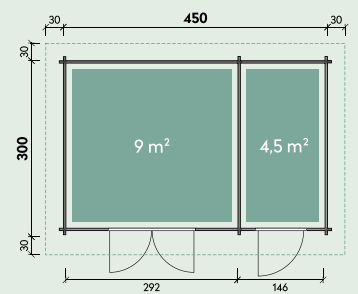

Nelly 4530 Anthrazit



Nelly 4530



## Qualitätshäuser mit Flachdach

Sie möchten mit Ihrem neuen Gartenhaus gleich zwei Fliegen mit einer Klappe schlagen? Und zwar einerseits: Einen Ort schaffen, um vom Alltag abschalten zu können. Tagsüber mit Schutz vor Sonne. Abends als gemütliche Ecke. Für Sie alleine. Und auch für Stunden zu zweit oder mit Freunden. Andererseits benötigen Sie eine Menge Stauraum. Für Gartenutensilien, Liegen oder den Sonnenschirm. Was auch immer Sie verstecken möchten.

Holen Sie sich ein Qualitätshaus mit Seitendach. So haben Sie nicht nur innen genug Platz. Sondern auch einen überdachten Bereich im Grünen. Bei drei Modellen können Sie sogar aus verschiedenen Türen Ihren Favoriten wählen – von Vollholz bis Milchglas. In puncto Dach? Hier stehen Ihnen Pultdach, Stufendach, Satteldach und Flachdach zur Auswahl. Bestimmte Modelle sind werkseitig bereits farbbehandelt.

### Allgemeine Produktinformationen

<b>Bauweise:</b>	Blockbohlen
<b>Bohlenstärken:</b>	34 mm, 40 mm und 44 mm
<b>Dachformen:</b>	Pultdach, Stufendach, Satteldach und Flachdach

#### Farbbehandlung

	<b>Fichte</b>
	<b>Bernstein</b>
	<b>Gletschergrau</b>
	<b>Felsgrau</b>

## Qualitätsmerkmale und Detailbilder



1

Beispiel Befestigungsmaterial

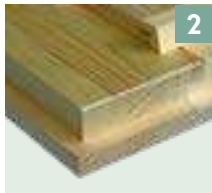

2

Hochwertige Leimholz-tür, kein Verzug



3

34/40/44 mm Bohlenstärke



4

Eckversatz bei 34/40/44 mm Bohlen



5

Edelstahl-Türbeschlag



6

Schweres Türband, einstellbar



7

Türdichtung



8

Metall-Türschwelle



9

Isolierverglasung



10

Dreh-/Kipp-Fenster mit 3-fach Verriegelung



11

Metall-Fensterleiste



12

Gewindestangen

Qualitätsmerkmale	Pia	Emelie	Birte	Maila	Carola
1. Befestigungsmaterial	✓	✓	✓	✓	✓
2. Hochwertige Leimholztür	✓	✓	✓	✓	✓
3. 34/40/44 mm Bohlenstärke	✓	✓	✓	✓	✓
4. Eckversatz 34/40/44 mm	✓	✓	✓	✓	✓
5. Edelstahl-Türbeschlag	✓	✓	✓	✓	✓
6. Schweres Türband	✓	✓	✓	✓	✓
7. Türdichtung	✓	✓	✓	✓	✓
8. Metall-Türschwelle	✓	✓	✓	✓	✓
9. Isolierverglasung	✓	✓	✓	✓	✓
10. Dreh-/Kipp-Fenster				✓	✓
11. Metall-Fensterleiste				✓	✓
12. Gewindestangen				✓	✓

## Pia, Emelie und Birte: Ein Modell – 5 Türvarianten



Typ 1  
Vollholz-Tür



Typ 2  
Halbglas-Tür



Typ 3  
Vollglas-Tür



Typ 4  
Dreieckglas-Tür



Typ 5  
Milchglas-Tür



Typ 2 und 5 farblich behandelt, Typ 1, 3 und 4 nur naturbelassen erhältlich.

Pia 3024 | Typ 2 Halbglas-Tür Fichte

### Pia 3024

**Ohne Farbbehandlung**

Artikelnummer: siehe Preisliste

**Mit Farbbehandlung**

Artikelnummer: siehe Preisliste

300x240 cm	34 mm	14,3 m <sup>3</sup>	217/205 cm	10,8 m <sup>2</sup>	3°
18 mm	<b>Typ 1, 3 und 4</b> ca. 145 x 187 cm	<b>Typ 2 und 5</b> ca. 130 x 184 cm			

#### Empfohlenes Zubehör

- 3 Rollen Dichtungsbahnen  
Artikelnummer: 902 010
- Kunststoff-Dachrinne  
Artikelnummer: 802 719
- Kunststoff-Dachrinne  
Artikelnummer: 800 330
- Alu-Dachrinne  
Artikelnummer: 812 310

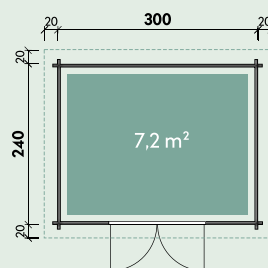

Typ 1 Vollholz-Tür



Typ 5 Milchglas-Tür Gletschergrau





Typ 2 und 5 farblich behandelt, Typ 1, 3 und 4 nur naturbelassen erhältlich.

Pia 3030 | Typ 5 Milchglas-Tür Felsgrau

### Pia 3030

**Ohne Farbbehandlung**

Artikelnummer: siehe Preisliste

**Mit Farbbehandlung**

Artikelnummer: siehe Preisliste

300 x 300 cm	34 mm	18 m <sup>3</sup>	217/205 cm	13 m <sup>2</sup>	18 mm
3°	<b>Typ 1, 3 und 4</b> ca. 145 x 187 cm	<b>Typ 2 und 5</b> ca. 130 x 184 cm			

#### Empfohlenes Zubehör

- 3 Rollen Dichtungsbahnen  
Artikelnummer: 902 010
- Kunststoff-Dachrinne  
Artikelnummer: 802 719
- Kunststoff-Dachrinne  
Artikelnummer: 800 330
- Alu-Dachrinne  
Artikelnummer: 812 310

**Passende Seitendächer auf Seite 155.**

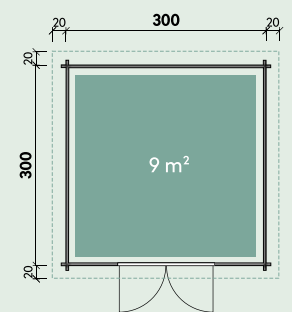

Typ 3 Vollglas-Tür



Typ 4 Dreieckglas-Tür



Typ 2 und 5 farblich behandelt, Typ 1, 3 und 4 nur naturbelassen erhältlich.

Emelie 4324 | Typ 5 Milchglas-Tür Felsgrau

### Emelie 4324

**Ohne Farbbehandlung** Artikelnummer: siehe Preisliste

**Mit Farbbehandlung** Artikelnummer: siehe Preisliste

430 x 240 cm	34 mm	20,8 m <sup>3</sup>	217/205 cm	14,4 m <sup>2</sup>	3°
18 mm	<b>Typ 1, 3 und 4</b> ca. 145 x 187 cm	<b>Typ 2 und 5</b> ca. 130 x 184 cm			

#### Empfohlenes Zubehör

- 4 Rollen Dichtungsbahnen  
Artikelnummer: 902 010
- Kunststoff-Dachrinne  
Artikelnummer: 802 746
- Alu-Dachrinne  
Artikelnummer: 812 330

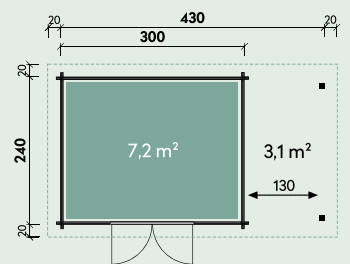

Typ 1 Vollholz-Tür



Typ 2 Halbglas-Tür Bernstein



Typ 2 und 5 farblich behandelt, Typ 1, 3 und 4 nur naturbelassen erhältlich.

Emelie 5824 | Typ 2 Halbglas-Tür Gletschergrau

### Emelie 5824

**Ohne Farbbehandlung** Artikelnummer: siehe Preisliste

**Mit Farbbehandlung** Artikelnummer: siehe Preisliste

580 x 240 cm	34 mm	28,2 m <sup>3</sup>	217/205 cm	18,9 m <sup>2</sup>	3°
18 mm	<b>Typ 1, 3 und 4</b> ca. 145 x 187 cm	<b>Typ 2 und 5</b> ca. 130 x 184 cm			

#### Empfohlenes Zubehör

- 4 Rollen Dichtungsbahnen  
Artikelnummer: 902 010
- Kunststoff-Dachrinne  
Artikelnummer: 802 746
- Alu-Dachrinne  
Artikelnummer: 812 340

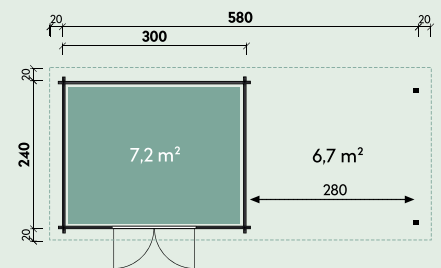

Typ 3 Vollglas-Tür



Typ 4 Dreieckglas-Tür



Das Dach der Birte-Modelle lässt sich bauseits 180° drehen.

Birte 2722 | Typ 5 Milchglas-Tür | Dieses Haus wurde vom Kunden farblich behandelt.

**Birte 2722**

Artikelnummer: siehe Preisliste

270 x 220 cm	40 mm	13,8 m <sup>2</sup>	217 cm	279 cm	10,8 m <sup>2</sup>
19°/12°	18 mm	145 x 187 cm	20 x 100 cm feststehend		

**Empfohlenes Zubehör**

- 1 Rolle Dachpappe  
Artikelnummer: 701 500
- 5 VE Dachschindeln  
Artikelnummer: s. S. 182
- Kunststoff-Dachrinne  
Artikelnummer: 802 486
- Alu-Dachrinne  
Artikelnummer: 812 200

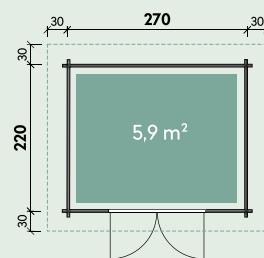

Typ 1 Vollholz-Tür



Typ 2 Halbglas-Tür



Feststehendes Giebel-Fenster

Durch Abnehmen der mitgelieferten Sprossen erhalten Sie ein individuelles Design.

Birte 3030 | Typ 2 Halbglas-Tür

**Birte 3030**

Artikelnummer: siehe Preisliste

300x300 cm	40 mm	21,2 m <sup>3</sup>	217 cm	279 cm	14,9 m <sup>2</sup>
17°/10°	18 mm	145 x 187 cm	20 x 100 cm feststehend		

**Empfohlenes Zubehör**

- 1 VE Dachpappe  
Artikelnummer: 702 020
- 6 VE Dachschindeln  
Artikelnummer: s. S. 182
- Kunststoff-Dachrinne  
Artikelnummer: 804 010
- Alu-Dachrinne  
Artikelnummer: 812 210

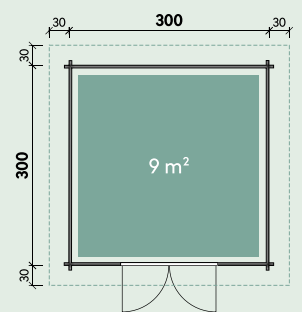

Typ 3 Vollglas-Tür



Typ 4 Dreieckglas-Tür



2 Größen | 2 Optiken. Auch mit Flachdach (siehe Carola) erhältlich. Andere Wandstärken und Sondermaße auf Anfrage.

Maila 5439 Modern | Dieses Haus wurde vom Kunden farblich behandelt.

**Maila 4533 Klassik**

Artikelnummer: 845 060

**Maila 4533 Modern\***

Artikelnummer: 845 010

450 x 330 cm	44 mm	216 x 120 cm	35,4 m <sup>3</sup>	230 cm	270 cm
20,4 m <sup>2</sup>	14°	18 mm	134 x 187 cm	103 x 97 cm *103 x 162 cm zum Öffnen	Gilt auch für Maila 5439

**Empfohlenes Zubehör**

- 7 Rollen Dachpappe  
Artikelnummer: 700 600
- 9 VE Dachschindeln  
Artikelnummer: s. S. 182
- Kunststoff-Dachrinne  
Artikelnummer: 804 410
- Alu-Dachrinne  
Artikelnummer: 812 230

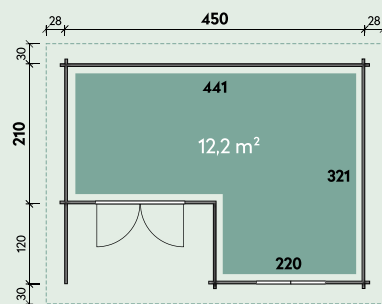

**Maila 5439 Klassik**

Artikelnummer: 845 070

**Maila 5439 Modern\***

Artikelnummer: 845 020

540 x 390 cm	44 mm	261 x 124 cm	52,6 m <sup>3</sup>	230 cm	290 cm
28,2 m <sup>2</sup>	18°	18 mm	134 x 187 cm	135 x 97 cm zum Öffnen	*63 x 162 cm zum Öffnen

**Empfohlenes Zubehör**

- 8 Rollen Dachpappe  
Artikelnummer: 700 600
- 11 VE Dachschindeln  
Artikelnummer: s. S. 182
- Kunststoff-Dachrinne  
Artikelnummer: 804 410
- Alu-Dachrinne  
Artikelnummer: 812 230

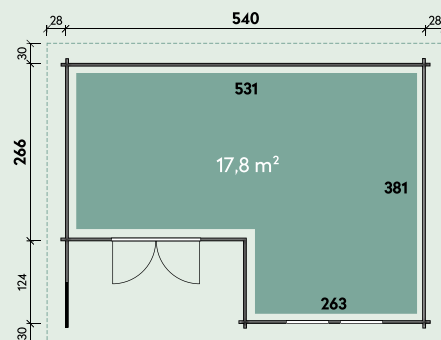



2 Größen | 2 Optiken. Auch mit Satteldach (siehe Maila) erhältlich. Andere Wandstärken und Sondermaße auf Anfrage.

Carola 5439 Modern | Dieses Haus wurde vom Kunden farblich behandelt.

**Carola 4533 Klassik** Artikelnummer: 845 160  
**Carola 4533 Modern\*** Artikelnummer: 845 110

450 x 330 cm	216 x 120 cm	34 m³	250/230 cm	19,7 m²
2°	134 x 187 cm	103 x 97 cm *103 x 162 cm zum Öffnen		Gilt auch für Carola 5439

**Empfohlenes Zubehör**

- 6 Rollen Dichtungsbahnen Artikelnummer: 902 010
- Kunststoff-Dachrinne Artikelnummer: 802 746
- Alu-Dachrinne Artikelnummer: 812 330

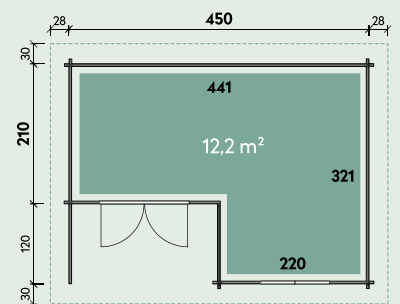

**Carola 5439 Klassik** Artikelnummer: 845 170  
**Carola 5439 Modern\*** Artikelnummer: 845 120

540 x 390 cm	261 x 124 cm	48,5 m³	250/230 cm	26,8 m²
2°	134 x 187 cm	135 x 97 cm zum Öffnen	*63 x 162 cm zum Öffnen	

**Empfohlenes Zubehör**

- 7 Rollen Dichtungsbahnen Artikelnummer: 902 010
- Kunststoff-Dachrinne Artikelnummer: 802 746
- Alu-Dachrinne Artikelnummer: 812 330

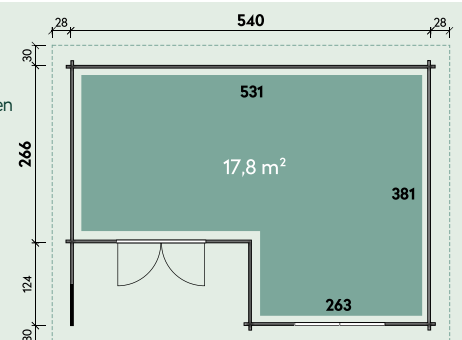



## Qualitätshäuser mit Spitzdach und Stufendach

Gestalten Sie Ihren Lieblingsort im Garten ganz nach Ihren Vorstellungen. Eingerichtet mit einer gemütlichen Lounge zum Entspannen und Büchererschlingen. Als Rückzugsort, um Ihrer musikalischen Ader freien Lauf zu lassen. Oder als praktischen Stauraum: um einfach und schnell die Polster der Gartenmöbel bei schlechtem Wetter unter Dach und Fach zu bringen.

Bleiben wir beim Thema Dach: Diese Qualitätshäuser sind durch Ihre besonders stylischen Dachformen echte Hingucker! Eine der Spitzdach-Arten ist das Walmdach. Es ist super widerstandsfähig und reduziert die Windlast. So hält es Wind und Wetter stand. Oder darf es für Sie noch ein bisschen extravaganter sein? Dann wählen Sie ein Gartenhaus mit Stufendach. Hier ist im senkrechten Wandstück Platz für drei weitere Fenster. Das sorgt für eine charmante Optik und innen für noch mehr angenehmes Tageslicht.

### Allgemeine Produktinformationen

<b>Bauweise:</b>	Blockbohlen
<b>Bohlenstärken:</b>	28 mm, 40 mm, 44 mm und 58 mm
<b>Dachformen:</b>	Spitzdach und Stufendach



## Qualitätsmerkmale und Detailbilder



1

Türdichtung

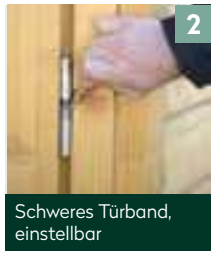

2

Schweres Türband, einstellbar

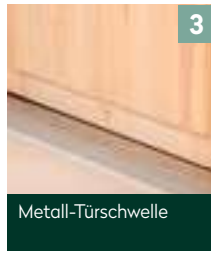

3

Metall-Türschwelle



4

Edelstahl-Türbeschlag

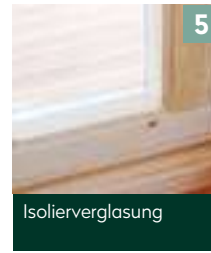

5

Isolierverglasung

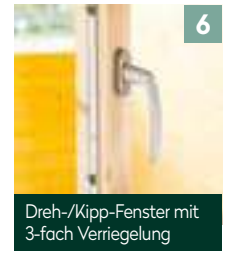

6

Dreh-/Kipp-Fenster mit 3-fach Verriegelung

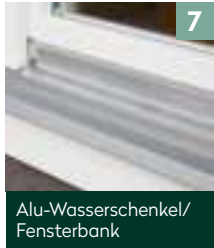

7

Alu-Wasserschenkel/  
Fensterbank



8

Blockbohle  
44/58 mm

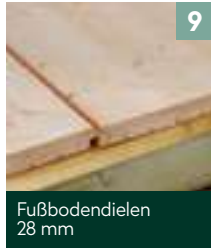

9

Fußbodendielen  
28 mm

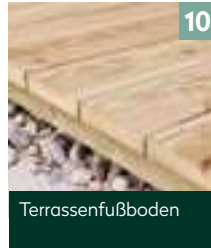

10

Terrassenfußboden



11

Gewindestangen

Qualitätsmerkmale	Lina	Linda	Holly	Morla	Kira	Klara	Alba	Annabell
1. Türdichtung		✓		✓	✓	✓	✓	✓
2. Schweres Türband		✓		✓	✓	✓	✓	✓
3. Metall-Türschwelle	✓	✓	✓	✓	✓	✓	✓	✓
4. Edelstahl-Türbeschlag	✓	✓	✓	✓	✓	✓	✓	✓
5. Isolierverglasung		✓		✓	✓	✓	✓	✓
6. Dreh-/Kipp-Fenster		✓		✓	✓	✓	✓	✓
7. Alu-Wasserschenkel		✓		✓	✓	✓	✓	✓
8. Blockbohle 44/58 mm		✓		✓	✓	✓	✓	✓
9. Fußbodendielen 28 mm		✓						
10. Terrassenfußboden								✓
11. Gewindestangen		✓		✓	✓	✓		



Lina 4031 | Dieses Haus wurde vom Kunden farblich behandelt.

**Lina 4031**

Artikelnummer: 534 425

400x310 cm	40 mm	30 m <sup>3</sup>	217 cm	314 cm	18,9 m <sup>2</sup>
25°/15°	18 mm	134 x 187 cm	40 x 166 cm zum Öffnen	86 x 40 cm feststehend	

**Empfohlenes Zubehör**

- 3 Rollen Dachpappe  
Artikelnummer: 701 000
- 9 VE Dachschindeln  
Artikelnummer: s. S. 182
- Kunststoff-Dachrinne  
Artikelnummer: 804 110
- Alu-Dachrinne  
Artikelnummer: 812 220

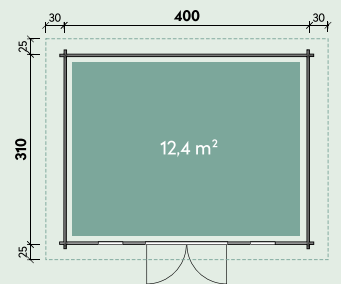

Einrichtungsbeispiel Lina-Sonderhaus, Zusatzfenster als Zubehör



Lina 4031 | Innenansicht Dach und Fenster



Linda 4432 | Dieses Haus wurde vom Kunden farblich behandelt.

**Linda 4432**

Artikelnummer: 558 380

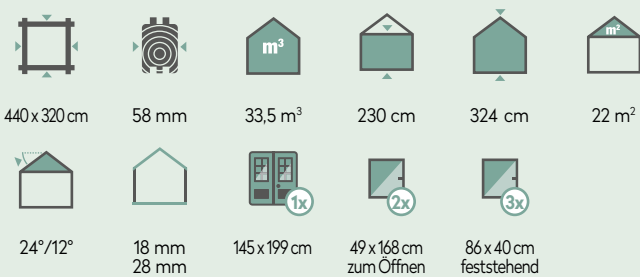

**Empfohlenes Zubehör**

- 3 Rollen Dachpappe  
Artikelnummer: 701 000
- 9 VE Dachschindeln  
Artikelnummer: s. S. 182
- Kunststoff-Dachrinne  
Artikelnummer: 804 110
- Alu-Dachrinne  
Artikelnummer: 812 220

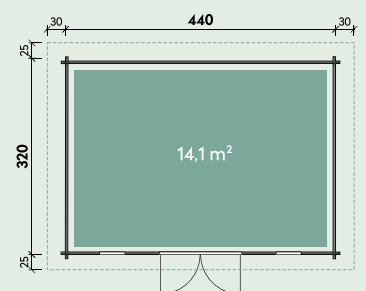

**Linda 4839**

Artikelnummer: 558 390

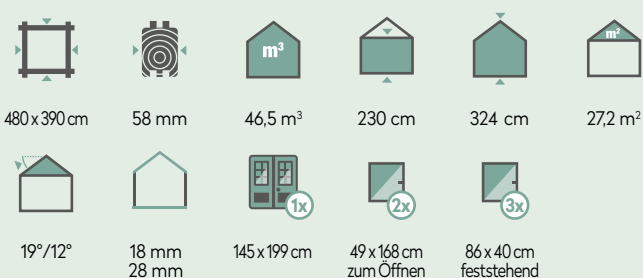

**Empfohlenes Zubehör**

- 6 Rollen Dachpappe  
Artikelnummer: 700 600
- 11 VE Dachschindeln  
Artikelnummer: s. S. 182
- Kunststoff-Dachrinne  
Artikelnummer: 804 110
- Alu-Dachrinne  
Artikelnummer: 812 230

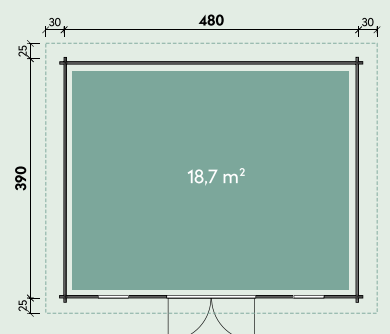



Holly 4124

**Holly 4124**

Artikelnummer: 528 255

410 x 240 cm	28 mm	21,6 m <sup>3</sup>	211/222 cm	245 cm	14,5 m <sup>2</sup>
11°/17°	18 mm	134 x 187 cm	53 x 183 cm feststehend		

**Empfohlenes Zubehör**

- 1 VE Dachpappe  
Artikelnummer: 702 080
- 6 VE Dachschindeln  
Artikelnummer: s. S. 182
- Kunststoff-Dachrinne  
Artikelnummer: 804 110
- Alu-Dachrinne  
Artikelnummer: 812 220

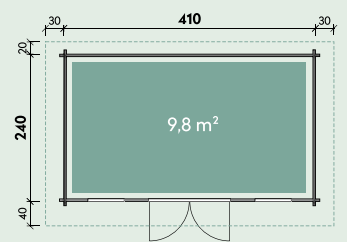

Einrichtungsbeispiel



Die Holz-Gartenhäuser der Seiten 59-63 sind als Set-Artikel direkt mit Dachschindeln und Dachhaube bestellbar.

Morla 3636 | Dieses Haus wurde vom Kunden farblich behandelt.

### Morla 3030

Artikelnummer: 544 110

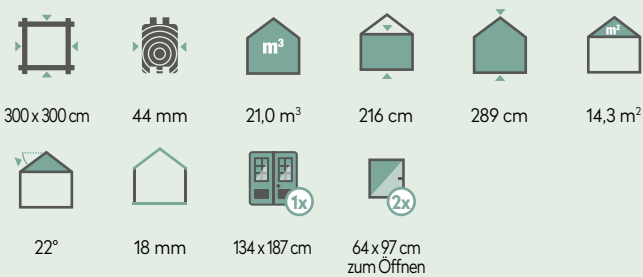

### Mit schwarzen Dachschindeln

Artikelnummer: 544 160

### Mit roten Dachschindeln

Artikelnummer: 544 161

#### Empfohlenes Zubehör

- Dachhaube 4-eckig  
Artikelnummer: 780 000
- 7 VE Dachschindeln  
Artikelnummer: s. S. 182
- Kunststoff-Dachrinne  
Artikelnummer: 804 210

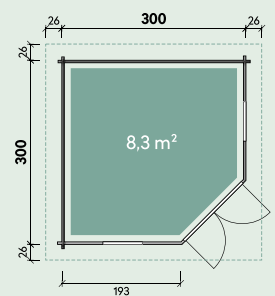

### Morla 3636

Artikelnummer: 544 120

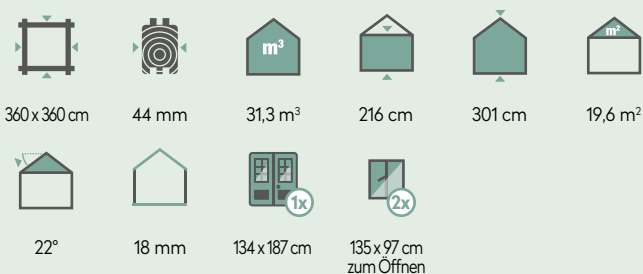

### Mit schwarzen Dachschindeln

Artikelnummer: 544 170

### Mit roten Dachschindeln

Artikelnummer: 544 171

#### Empfohlenes Zubehör

- Dachhaube 4-eckig  
Artikelnummer: 780 000
- 9 VE Dachschindeln  
Artikelnummer: s. S. 182
- Kunststoff-Dachrinne  
Artikelnummer: 804 220

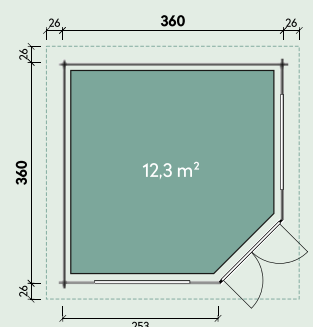













Die Holz-Gartenhäuser der Seiten 59-63 sind als Set-Artikel direkt mit Dachschindeln und Dachhaube bestellbar. Die Klara-Modelle sind nicht als Set-Artikel erhältlich.  
Kira 3030 | Dieses Haus wurde vom Kunden farblich behandelt.

**Kira 3030**  
**Klara 3030\***

Artikelnummer: 544 200  
Artikelnummer: 558 205

					
300 x 300 cm	44 mm *58 mm	21,0 m <sup>3</sup> *21,8 m <sup>3</sup>	216 cm *230 cm	289 cm *302 cm	*4,3 m <sup>2</sup> *14,4 m <sup>2</sup>
					
21°	Dach 18 mm Fußb. 18 mm *Fußb. 28 mm	134 x 187 cm	63 x 162 cm zum Öffnen		

**Mit schwarzen Dachschindeln**  
**Mit roten Dachschindeln**

Artikelnummer: 544 260  
Artikelnummer: 544 261





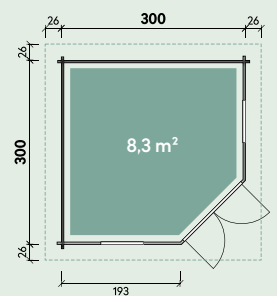





**Empfohlenes Zubehör**

- 7 VE Dachschindeln  
Artikelnummer: s. S. 182
- Dachhaube 4-eckig  
Artikelnummer: 780 000
- Kunststoff-Dachrinne  
Artikelnummer: 804 210



**Kira 3636**  
**Klara 3636\***

Artikelnummer: 544 210  
Artikelnummer: 558 215

					
360 x 360 cm	44 mm *58 mm	31,3 m <sup>3</sup> *33,2 m <sup>3</sup>	216 cm *237 cm	301 cm *314 cm	19,6 m <sup>2</sup> *19,7 m <sup>2</sup>
					
21°	Dach 18 mm Fußb. 18 mm *Fußb. 28 mm	134 x 187 cm	66 x 190 cm *85 x 188 cm feststehend	63 x 162 cm *49 x 167 cm zum Öffnen	

**Mit schwarzen Dachschindeln**  
**Mit roten Dachschindeln**

Artikelnummer: 544 270  
Artikelnummer: 544 271

**Empfohlenes Zubehör**

- 9 VE Dachschindeln  
Artikelnummer: siehe Seite 182
- Dachhaube 4-eckig  
Artikelnummer: 780 000
- Kunststoff-Dachrinne  
Artikelnummer: 804 220

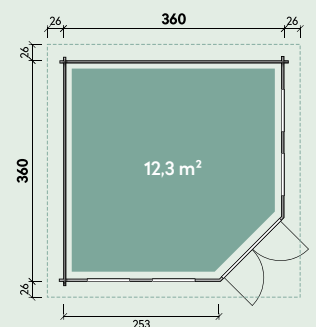



Die Holz-Gartenhäuser der Seiten 59-63 sind als Set-Artikel direkt mit Dachschindeln und Dachhaube bestellbar.

Kira 4040 | Dieses Haus wurde vom Kunden farblich behandelt.

**Kira 4040**

Artikelnummer: 544 220

395x395 cm	44 mm	38,3 m <sup>2</sup>	216 cm	308 cm	23,1 m <sup>2</sup>
22°	18 mm	134 x 187 cm	85 x 188 cm feststehend	63 x 162 cm zum Öffnen	

**Mit schwarzen Dachschindeln**

Artikelnummer: 544 280

**Mit roten Dachschindeln**

Artikelnummer: 544 281

**Empfohlenes Zubehör**

- 11 VE Dachschindeln  
Artikelnummer: siehe Seite 182
- Dachhaube 4-eckig  
Artikelnummer: 780 000
- Kunststoff-Dachrinne  
Artikelnummer: 804 220

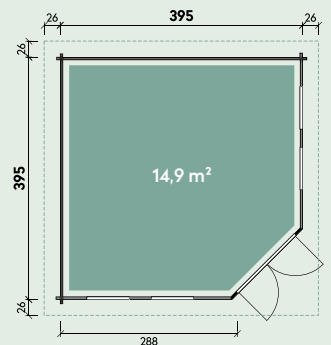

Kira 4040 | Dieses Haus wurde vom Kunden farblich behandelt.



**SET-ARTIKEL**

Die Holz-Gartenhäuser der Seiten 59-63 sind als Set-Artikel direkt mit Dachschindeln und Dachhaube bestellbar.

Alba 4530 | Dieses Haus wurde vom Kunden farblich behandelt.

**Alba 4530/1-Raum** Artikelnummer: 536 060

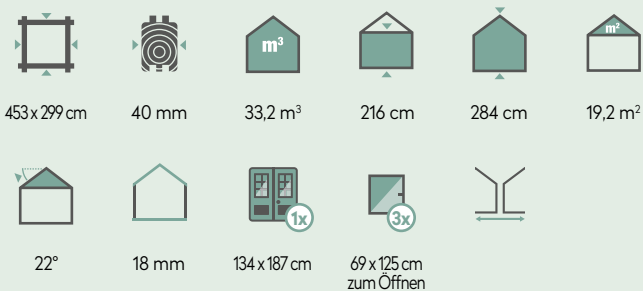

**Mit schwarzen Dachschindeln**  
**Mit roten Dachschindeln**

Artikelnummer: 536 080  
Artikelnummer: 536 081

**Empfohlenes Zubehör**

- 9 VE Dachschindeln  
Artikelnummer: siehe Seite 182
- Kunststoff-Dachrinne  
Artikelnummer: 804 220

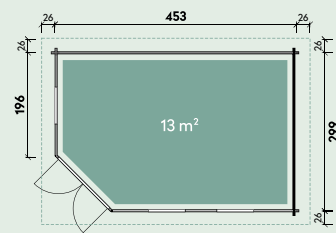

**Annabell 7030/1-Raum** Artikelnummer: 536 130



**Empfohlenes Zubehör**

- 14 VE Dachschindeln  
Artikelnummer: siehe Seite 182
- Kunststoff-Dachrinne  
Artikelnummer: 802 900

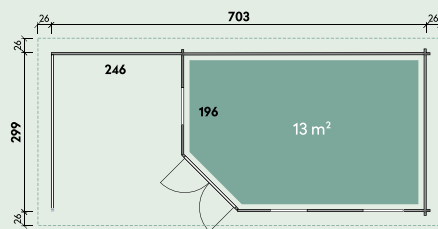





Die Holz-Gartenhäuser der Seiten 59-63 sind als Set-Artikel direkt mit Dachschindeln und Dachhaube bestellbar.

Annabell 7030/2-Raum | Dieses Haus wurde vom Kunden farblich behandelt.

**Alba 4530/2-Raum** Artikelnummer: 536 050

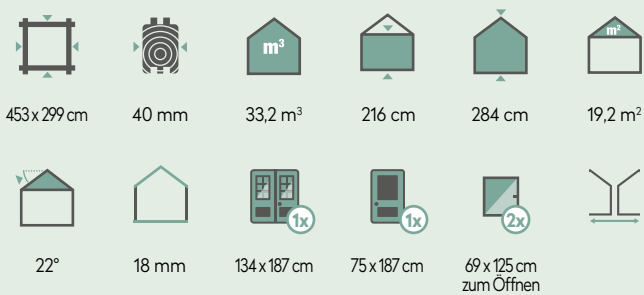

**Mit schwarzen Dachschindeln**

Artikelnummer: 536 070

**Mit roten Dachschindeln**

Artikelnummer: 536 071

**Empfohlenes Zubehör**

- 9 VE Dachschindeln  
Artikelnummer:  
siehe Seite 182
- Kunststoff-Dachrinne  
Artikelnummer: 804 220

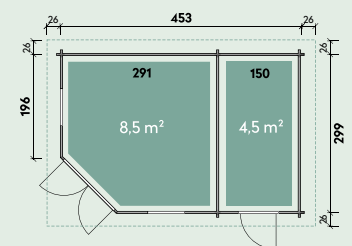

**Annabell 7030/2-Raum** Artikelnummer: 536 150

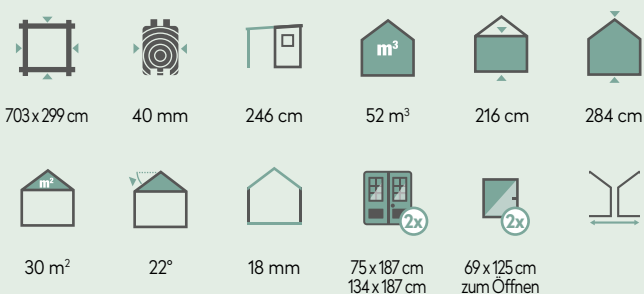

**Empfohlenes Zubehör**

- 14 VE Dachschindeln  
Artikelnummer:  
siehe Seite 182
- Kunststoff-Dachrinne  
Artikelnummer: 802 900

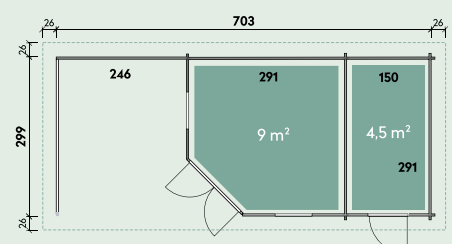



## Gut-und-günstig- Häuser mit Satteldach

Sie möchten einen geeigneten Ort, um Ihrem Hobby in vollen Zügen nachgehen zu können? Auch dafür können Sie unsere Gartenhäuser nutzen: Schlagzeug rein und drauflos trommeln. Leinwand aufstellen, Pinsel in die Hand und schon ist das eigene Atelier fertig. Yoga-Matte ausrollen, entspannende Musik an und der Relax-Tempel gehört nur Ihnen. Egal, welche Freizeitbeschäftigung Sie lieben – jede macht im eigenen Hobbyraum im Grünen noch viel mehr Spaß!

Holen Sie sich eins unserer Gut-und-günstig-Häuser mit Satteldach. Die klassische Dachform bewährt sich schon seit jeher. Gute Qualität zum ordentlichen Preis? Na klar – diese Gartenhäuser bekommen Sie zum einmaligen Preis-Leistungs-Verhältnis. Blättern Sie sich durch die folgenden Seiten und finden Sie Ihr Traum-Gartenhaus.

### Allgemeine Produktinformationen

<b>Bauweise:</b>	Blockbohlen
<b>Bohlenstärken:</b>	28 mm und 40 mm
<b>Dachform:</b>	Satteldach

## Qualitätsmerkmale und Detailbilder

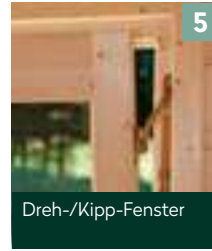

Qualitätsmerkmale	Leila	Jonna	Peggy	Rika	Belina	Neele
1. Eckversatz 28/40 mm Bohlen	✓	✓	✓	✓	✓	✓
2. Sturmleiste	✓	✓	✓	✓	✓	✓
3. Winddichter Eckversatz	✓	✓	✓	✓	✓	✓
4. Echtverglasung bei Fenstern und Türen	✓	✓	✓	✓	✓	✓
5. Dreh-/Kipp-Fenster		✓		✓	✓	✓
6. Metall-Türschwelle		✓		✓	✓	✓
7. Hochwertige Leimholztüren		✓		✓	✓	✓
8. Fußbodendielen -und leisten	✓	✓	✓	✓	✓	✓
9. Abgeschrägte Seitenwandbohle	✓	✓	✓	✓	✓	✓

## Zubehör





Leila 1919

**Leila 1919**

Artikelnummer: 828 197



**Empfohlenes Zubehör**

- 3 VE Dachschindeln  
Artikelnummer: siehe Seite 182
- Kunststoff-Dachrinne  
Artikelnummer: 802 416
- Alu-Dachrinne  
Artikelnummer: 812 200

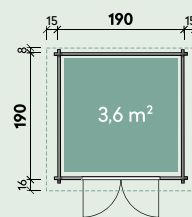

**Leila 2323**

Artikelnummer: 828 235



**Empfohlenes Zubehör**

- 3 VE Dachschindeln  
Artikelnummer: siehe Seite 182
- Kunststoff-Dachrinne  
Artikelnummer: 802 486
- Alu-Dachrinne  
Artikelnummer: 812 200

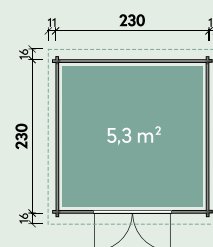



Imprägniertes Modell mit naturbelassenen Fußbodendielen.

Leila 2323 | Dieses Haus wurde vom Kunden farblich behandelt.

**Leila 2323 imprägniert** Artikelnummer: 829 027



**Empfohlenes Zubehör**

- 3 VE Dachschindeln  
Artikelnummer: siehe Seite 182
- Kunststoff-Dachrinne  
Artikelnummer: 802 486
- Alu-Dachrinne  
Artikelnummer: 812 200

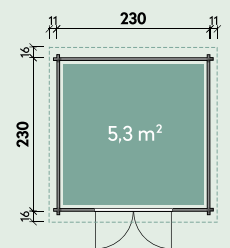

**Leila 2923** Artikelnummer: 828 257



**Empfohlenes Zubehör**

- 4 VE Dachschindeln  
Artikelnummer: siehe Seite 182
- Kunststoff-Dachrinne  
Artikelnummer: 802 486
- Alu-Dachrinne  
Artikelnummer: 812 200

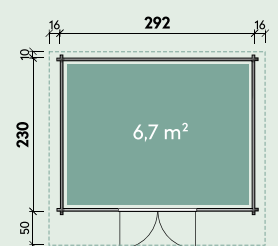



Jonna 2420 | Diese Haus wurde vom Kunden farblich behandelt.

**Jonna 2420**

Artikelnummer: 528 117

240x200 cm	28 mm	9,7 m <sup>3</sup>	194 cm	234 cm	8,7 m <sup>2</sup>
19°	16/18 mm	75 x 179 cm	81 x 119 cm zum Öffnen		

**Empfohlenes Zubehör**

- 1 Rolle Dachpappe  
Artikelnummer: 701 000
- 4 VE Dachschindeln  
Artikelnummer: siehe Seite 182
- Kunststoff-Dachrinne  
Artikelnummer: 802 486
- Alu-Dachrinne  
Artikelnummer: 812 200

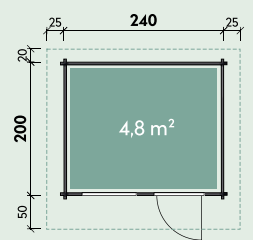



Imprägniertes Modell mit naturbelassenen Fußbodendielen.

Peggy 3333 | Dieses Haus wurde vom Kunden farblich behandelt.

### Peggy 3030

Artikelnummer: 828 387



### imprägniert

Artikelnummer: 829 077

#### Empfohlenes Zubehör

- 5 VE Dachschindeln  
Artikelnummer: siehe Seite 182
- Kunststoff-Dachrinne  
Artikelnummer: 802 486
- Alu-Dachrinne  
Artikelnummer: 812 210

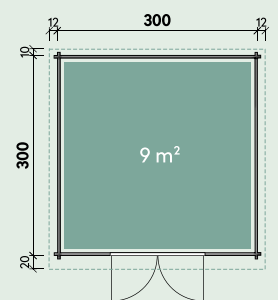

### Peggy 3333

Artikelnummer: 828 307

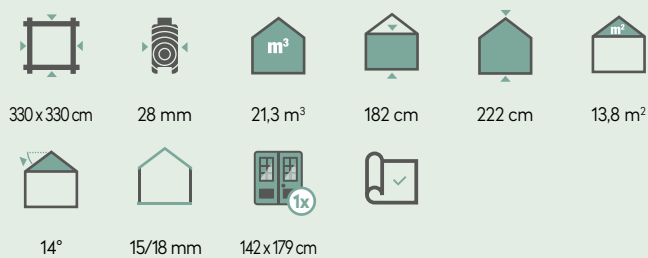

#### Empfohlenes Zubehör

- 6 VE Dachschindeln  
Artikelnummer: siehe Seite 182
- Kunststoff-Dachrinne  
Artikelnummer: 804 010
- Alu-Dachrinne  
Artikelnummer: 812 210

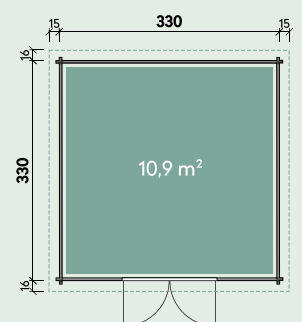



Belina 3030 | Diese Häuser wurden vom Kunden farblich behandelt.

**Rika 3930**

Artikelnummer: 828 627

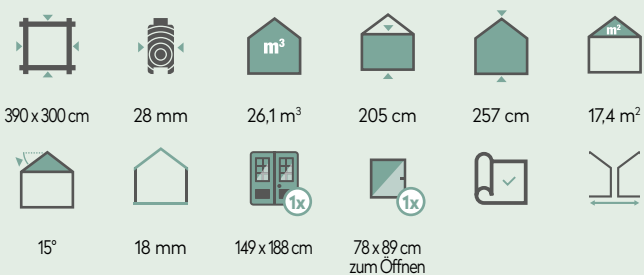

**Empfohlenes Zubehör**

- 7 VE Dachschindeln  
Artikelnummer: siehe Seite 182
- Kunststoff-Dachrinne  
Artikelnummer: 804 010
- Alu-Dachrinne  
Artikelnummer: 812 210

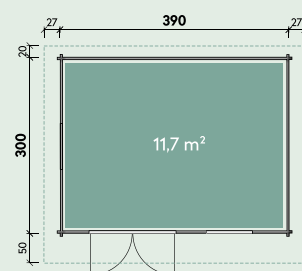

**Belina 3030**

Artikelnummer: 840 167

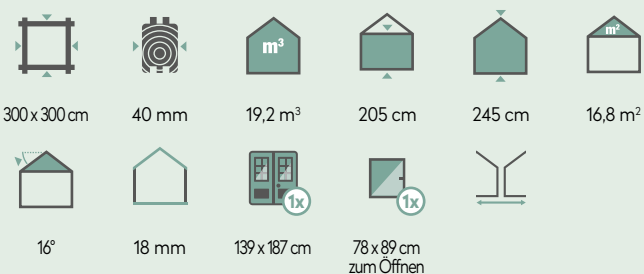

**Empfohlenes Zubehör**

- 2 Rollen Dachpappe  
Artikelnummer: 701 000
- 7 VE Dachschindeln  
Artikelnummer: siehe Seite 182
- Kunststoff-Dachrinne  
Artikelnummer: 804 010
- Alu-Dachrinne  
Artikelnummer: 812 220

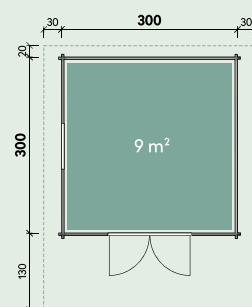





**NEU**

**GUT & GÜNSTIG**

Farbe deckend











Durch Abnehmen der mitgelieferten Sprossen erhalten Sie ein individuelles Design.

Neele 3838 Klassik Anthrazit

**Neele 3838 Klassik**

**Ohne Farbbehandlung**

Artikelnummer: 840 537

					
380 x 380 cm	40 mm	31,0 m <sup>3</sup>	194 cm	245 cm	21,2 m <sup>2</sup>
					
15°	18 mm	139 x 188 cm	59 x 78 cm zum Öffnen		

**mit Farbbehandlung**

Artikelnummer: siehe Preisliste

**Empfohlenes Zubehör**



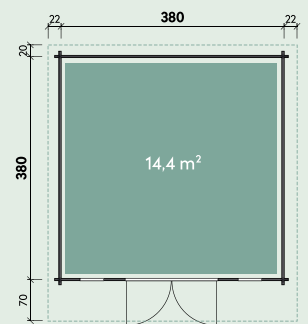







- 3 Rollen Dachpappe  
Artikelnummer: 701 000
- 9 VE Dachschindeln  
Artikelnummer: siehe Seite 182
- Kunststoff-Dachrinne  
Artikelnummer: 804 110
- Alu-Dachrinne  
Artikelnummer: 812 220



**Neele 3838 Modern**

**Ohne Farbbehandlung**

Artikelnummer: 840 547

					
380 x 380 cm	40 mm	31,3 m <sup>3</sup>	194 cm	245 cm	21,2 m <sup>2</sup>
					
15°	18 mm	139 x 188 cm	61 x 157 cm zum Öffnen	Zubehör und Grundriss siehe Neele Klassik.	

**mit Farbbehandlung**

Artikelnummer: siehe Preisliste



Neele 3838 Modern Hellgrau



## Qualitätshäuser mit Satteldach

Tür auf. Gartenutensilien rein. Und schon ist mehr Platz für die schönen Dinge im Grünen. Egal, ob Liegestühle, Sonnenschirm oder sogar Rasenmäher, Schaufel und Rechen. Was Sie gerade nicht brauchen, packen Sie einfach ins Gartenhäuschen. Dort hat wirklich alles seinen Platz.

Praktisch? Check. Stylish? Auch check! Denn nicht nur in Sachen Stauraum punkten unsere Qualitätshäuser mit Satteldach. Auch optisch sind sie richtige Hingucker. Die Holzfassade fügt sich nahtlos in Ihren Außenbereich ein.

### Allgemeine Produktinformationen

<b>Bauweise:</b>	Blockbohlen
<b>Bohlenstärke:</b>	28 mm
<b>Dachform:</b>	Satteldach

## Qualitätsmerkmale und Detailbilder



1

Imprägnierte Lagerhölzer



2

Blockbohle 28 mm



3

Dreh-/Kipp-Fenster



4

Hochwertige Metall-Türschwelle



5

Tür aus hochwertigem Leimholz



6

Fußbodendielen und -leisten



7

Sturmleisten sichern das Dach



8

Optimale Auflage der Dachbretter



9

Dachabschlussleiste

Qualitätsmerkmale	Mara	Ellen	Berit
1. Imprägnierte Lagerhölzer	✓	✓	✓
2. Blockbohle 28 mm	✓	✓	✓
3. Dreh-/Kipp-Fenster	✓	✓	✓
4. Hochwertige Metall-Türschwelle	✓	✓	✓
5. Hochwertige Leimholztüren	✓	✓	✓
6. Fußbodendielen und -leisten	✓	✓	✓
7. Sturmleisten	✓	✓	✓
8. Auflage der Dachbretter	✓	✓	✓
9. Dachabschlussleiste	✓	✓	✓



Extra breite Leimholztür

Unsere kleinen Häuser für Ihre Gartengeräte.

Mara 1818 | Dieses Haus wurde vom Kunden farblich behandelt.

### Mara 1818

Artikelnummer: 527 010

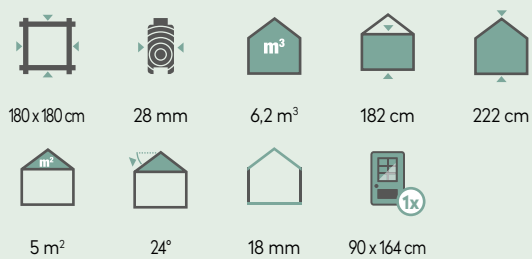

#### Empfohlenes Zubehör

- 1 Rolle Dachpappe  
Artikelnummer: 701 000
- 3 VE Dachschindeln  
Artikelnummer: siehe Seite 182
- Kunststoff-Dachrinne  
Artikelnummer: 802 416
- Alu-Dachrinne  
Artikelnummer: 812 200

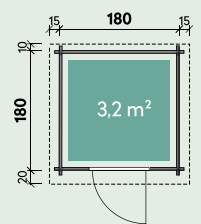

Praktischer Stauraum für Ihre Gartengeräte.



Ellen 2020 | Dieses Haus wurde vom Kunden farblich behandelt.

**Ellen 2020**

Artikelnummer: 528 055

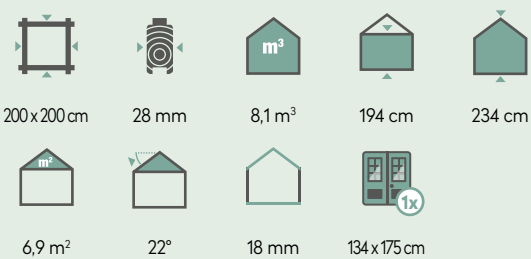

**Empfohlenes Zubehör**

- 1 Rolle Dachpappe  
Artikelnummer: 701 000
- 3 VE Dachschindeln  
Artikelnummer: siehe Seite 182
- Kunststoff-Dachrinne  
Artikelnummer: 802 416
- Alu-Dachrinne  
Artikelnummer: 812 200

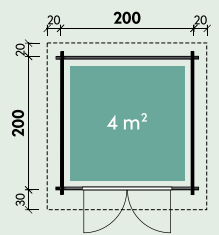

**Ellen 2026**

Artikelnummer: 528 065

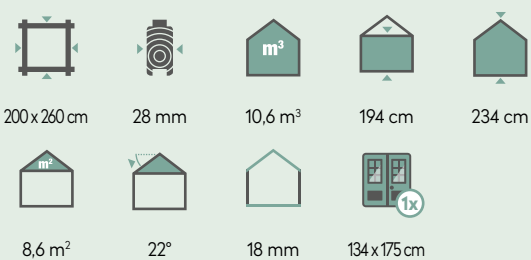

**Empfohlenes Zubehör**

- 1 Rolle Dachpappe  
Artikelnummer: 701 500
- 4 VE Dachschindeln  
Artikelnummer: siehe Seite 182
- Kunststoff-Dachrinne  
Artikelnummer: 802 486
- Alu-Dachrinne  
Artikelnummer: 812 210

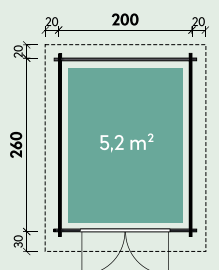



Durch Abnehmen der mitgelieferten Sprossen erhalten viele Häuser ein individuelles Design.

Berit 2424 | Dieses Haus wurde vom Kunden farblich behandelt.

### Berit 2420

Artikelnummer: 828 020



240 x 200 cm



28 mm



9,5 m<sup>3</sup>



194 cm



222 cm



8,1 m<sup>2</sup>



13°



18 mm



149 x 177 cm

#### Empfohlenes Zubehör

- 2 Rollen Dachpappe  
Artikelnummer: 700 600
- 4 VE Dachschildeln  
Artikelnummer: siehe Seite 182
- Kunststoff-Dachrinne  
Artikelnummer: 802 486
- Alu-Dachrinne  
Artikelnummer: 812 200

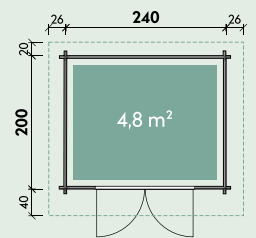

### Berit 2424

Artikelnummer: 828 040



240 x 240 cm



28 mm



11,4 m<sup>3</sup>



194 cm



222 cm



9,0 m<sup>2</sup>



13°



18 mm



149 x 177 cm

#### Empfohlenes Zubehör

- 1 VE Dachpappe  
Artikelnummer: 702 050
- 4 VE Dachschildeln  
Artikelnummer: siehe Seite 182
- Kunststoff-Dachrinne  
Artikelnummer: 802 486
- Alu-Dachrinne  
Artikelnummer: 812 200

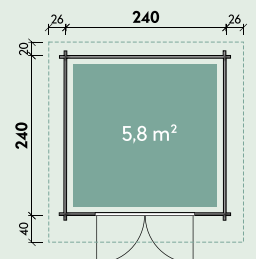



Durch Abnehmen der mitgelieferten Sprossen erhalten viele Häuser ein individuelles Design.

Berit 3024

**Berit 3024**

Artikelnummer: 828 060

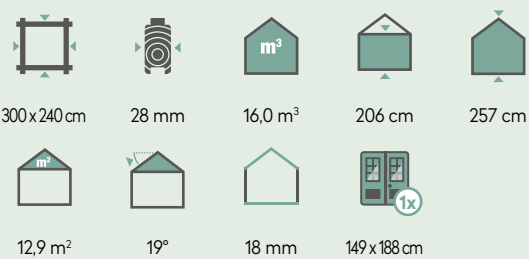

**Empfohlenes Zubehör**

- 1 VE Dachpappe  
Artikelnummer: 702 050
- 5 VE Dachschildeln  
Artikelnummer: siehe Seite 182
- Kunststoff-Dachrinne  
Artikelnummer: 802 486
- Alu-Dachrinne  
Artikelnummer: 812 210

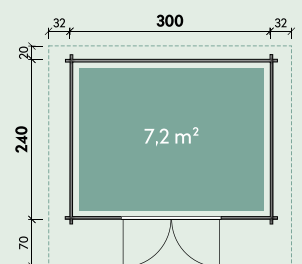

Berit 3024 | Dieses Haus wurde vom Kunden farblich behandelt.



## Qualitätshäuser mit Satteldach

Sie lieben es, Zeit im Grünen zu verbringen. Am liebsten würden Sie einfach alles draußen machen: arbeiten, essen und schlafen. Geht – mit einem Gartenhaus von Finnhaus Wolff! Damit steht Ihnen alles offen. Sie können es auch als Partyhäuschen nutzen und dort Ihre nächste Fete feiern.

Eine gemütliche Gartenlaube daraus machen. Mit ganz vielen Lichterketten, bequemen Möbeln und hübscher Deko. Oder Sie nutzen Ihr neues Gartenhaus als Hobbyraum. Dort haben Sie eine Menge Platz dafür. Die Möglichkeiten sind unendlich – machen Sie Ihr eigenes Ding daraus!

Die Qualitätshäuser mit Satteldach überzeugen vor allem durch ihre Optik: Sie erhalten manche Modelle mit einem ausladenden Vordach. So ist der Frontbereich des Gartenhauses besonders gut vor äußeren Einflüssen geschützt. Bestimmte Gartenhäuser sind werksseitig bereits farbbehandelt.

### Allgemeine Produktinformationen

<b>Bauweise:</b>	Blockbohlen
<b>Bohlenstärken:</b>	34 mm, 44 mm und 58 mm
<b>Dachform:</b>	Satteldach

#### Farbbehandlung transparent

	<b>Fichte</b>
	<b>Bernstein</b>
	<b>Gletschergrau</b>
	<b>Felsgrau</b>



## Qualitätsmerkmale und Detailbilder



Befestigungsmaterial



Imprägnierte Lagerhölzer



Blockbohle 34/44 mm



Blockbohle 58 mm



Isolierverglasung ab 34 mm Wandstärke



Dreh-/Kipp-Fenster mit 3-fach Verriegelung



Leimholz-Fenster, Glas in transparentem Silikon eingefasst



Hochwertige Fenster mit Aluminiumschiene



Doppeltürverriegelung



Tür- und Fensterdichtung



Edelstahl-Türbeschlag Abbildung ähnlich



Hochwertige Türschwelle



Mehrfach einstellbares Türband



Gewindestangen ab Wandstärke 44 mm



Fußbodendielen 28 mm | Corin 58 mm



Birka 2424

**Birka 2424**

Artikelnummer: 234 010

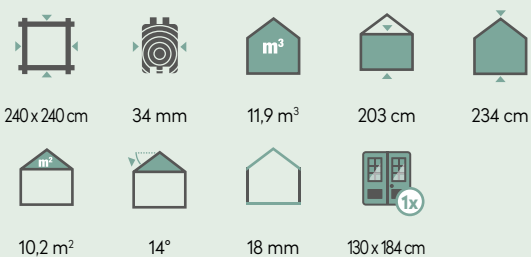

**Empfohlenes Zubehör**

- 1 Rolle Dachpappe  
Artikelnummer: 701 500
- 4 VE Dachschildeln  
Artikelnummer: siehe Seite 182
- Kunststoff-Dachrinne  
Artikelnummer: 802 486
- Alu-Dachrinne  
Artikelnummer: 812 210
- Einzelfenster Marit  
Artikelnummer: 770 352

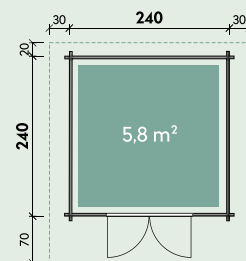

**Birka 2432**

Artikelnummer: 234 020



**Empfohlenes Zubehör**

- 2 Rollen Dachpappe  
Artikelnummer: 701 000
- 5 VE Dachschildeln  
Artikelnummer: siehe Seite 182
- Kunststoff-Dachrinne  
Artikelnummer: 804 010
- Alu-Dachrinne  
Artikelnummer: 812 220
- Einzelfenster Marit  
Artikelnummer: 770 352

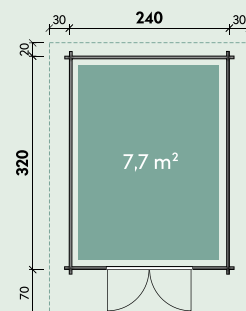



Maren 3030 Fichte

Durch Abnehmen der mitgelieferten Sprossen erhalten Sie ein individuelles Design.

Maren 3024 Felsgrau

### Maren 3024

**Ohne Farbbehandlung** Artikelnummer: 234 050

**Mit Farbbehandlung** Artikelnummer: siehe Preisliste

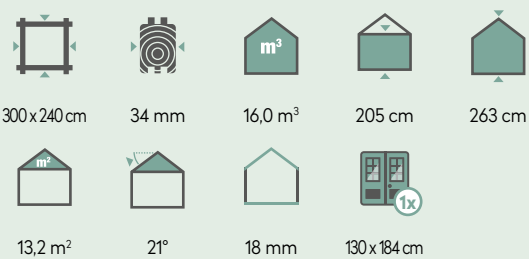

#### Empfohlenes Zubehör

- 1 VE Dachpappe Artikelnummer: 702 020
- 6 VE Dachschildeln Artikelnummer: siehe Seite 182
- Kunststoff-Dachrinne Artikelnummer: 802 486
- Alu-Dachrinne Artikelnummer: 812 210
- Einzelfenster Marit Artikelnummer: 770 352

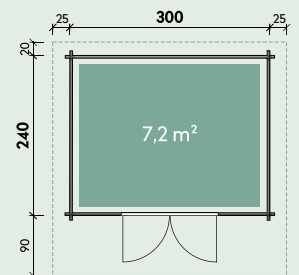

### Maren 3030

**Ohne Farbbehandlung** Artikelnummer: 234 060

**Mit Farbbehandlung** Artikelnummer: siehe Preisliste

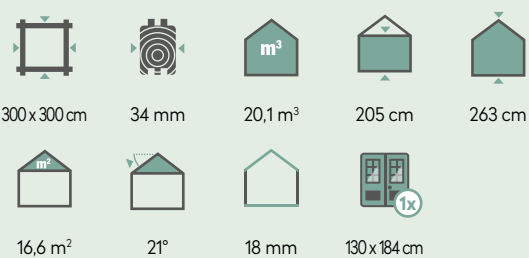

#### Empfohlenes Zubehör

- 1 VE Dachpappe Artikelnummer: 702 080
- 7 VE Dachschildeln Artikelnummer: siehe Seite 182
- Kunststoff-Dachrinne Artikelnummer: 804 010
- Alu-Dachrinne Artikelnummer: 812 220
- Einzelfenster Marit Artikelnummer: 770 352

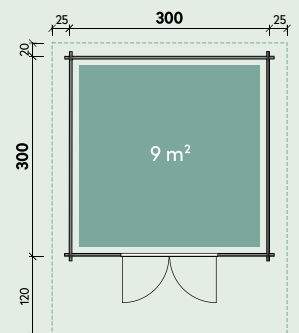



Wir empfehlen zu allen Häusern Dachrinnen und Dachschindeln!

Durch Abnehmen der mitgelieferten Sprossen erhalten Sie ein individuelles Design.

Marina 3030 | Dieses Haus wurde vom Kunden farblich behandelt.

### Marina 3024

Artikelnummer: 234 030

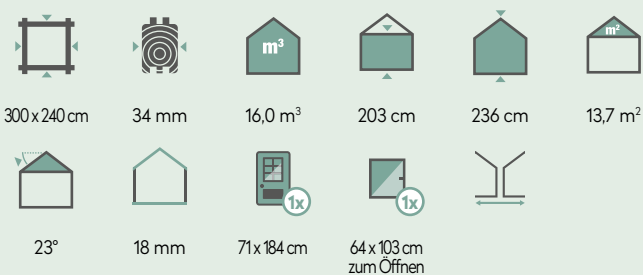

#### Empfohlenes Zubehör

- 1 VE Dachpappe  
Artikelnummer: 702 020
- 6 VE Dachschindeln  
Artikelnummer: siehe Seite 182
- Kunststoff-Dachrinne  
Artikelnummer: 802 486
- Alu-Dachrinne  
Artikelnummer: 812 210
- Einzelfenster Marit  
Artikelnummer: 770 352

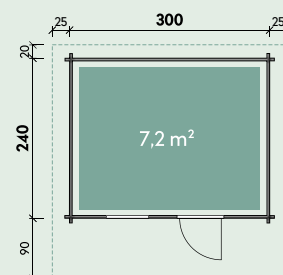

### Marina 3030

Artikelnummer: 234 040

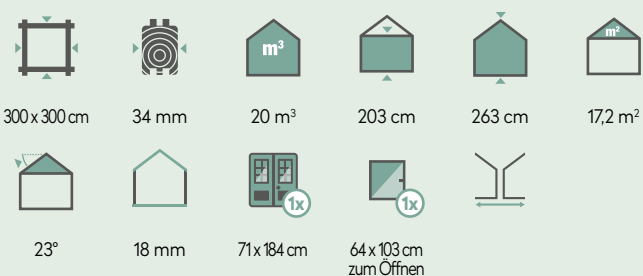

#### Empfohlenes Zubehör

- 1 VE Dachpappe  
Artikelnummer: 702 080
- 7 VE Dachschindeln  
Artikelnummer: siehe Seite 182
- Kunststoff-Dachrinne  
Artikelnummer: 804 010
- Alu-Dachrinne  
Artikelnummer: 812 220
- Einzelfenster Marit  
Artikelnummer: 770 352

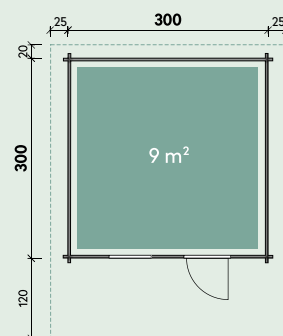



Dreh- /Kipp-Fenster

Leimholztür

Orla 3630 | Dieses Haus wurde vom Kunden farblich behandelt.

**Orla 3630 Klassik**

Artikelnummer: 234 100

**Orla 3630 Klassik XL\***

Artikelnummer: 234 120

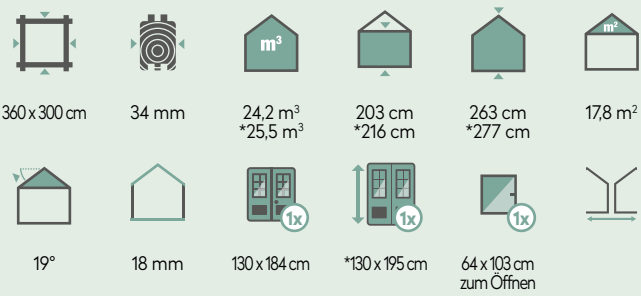

**Empfohlenes Zubehör**

- 3 Rollen Dachpappe  
Artikelnummer: 701 000
- 7 VE Dachschindeln  
Artikelnummer: siehe Seite 182
- Kunststoff-Dachrinne  
Artikelnummer: 804 010
- Alu-Dachrinne  
Artikelnummer: 812 220
- Einzelfenster Marit  
Artikelnummer: 770 352

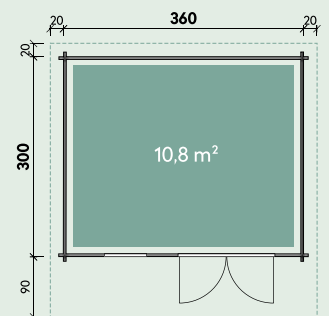



Alle Carmen-Modelle können spiegelverkehrt aufgebaut werden. Die Öffnungsrichtung der Tür bleibt unverändert.

Carmen 4530 Klassik | Dieses Haus wurde vom Kunden farblich behandelt.

**Carmen 4530 Klassik**

Artikelnummer: 234 150

**Carmen 4530 Klassik XL\***

Artikelnummer: 234 160

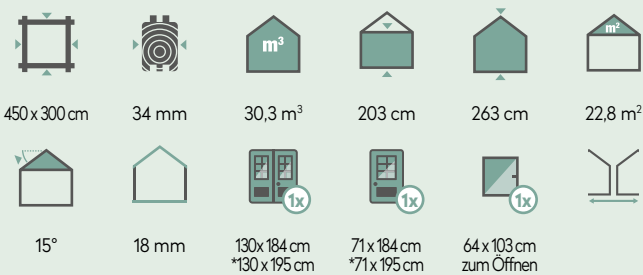

**Empfohlenes Zubehör**

- 3 Rollen Dachpappe  
Artikelnummer: 701 000
- 10 VE Dachschindeln  
Artikelnummer: siehe Seite 182
- Kunststoff-Dachrinne  
Artikelnummer: 804 110
- Alu-Dachrinne  
Artikelnummer: 812 220
- Einzelfenster Marit  
Artikelnummer: 770 352

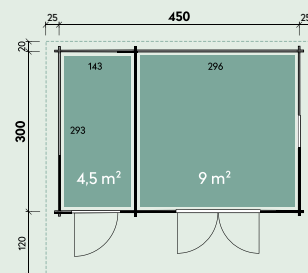

Corin 4838 Klassik | Dieses Haus wurde vom Kunden farblich behandelt.



Zum Lieferumfang gehören abnehmbare Sprossen.

Corin 4530 Modern | Dieses Haus wurde vom Kunden farblich behandelt.

**Corin 4530 Klassik**  
**Corin 4530 Modern**

Artikelnummer: 858 125

Artikelnummer: 858 115

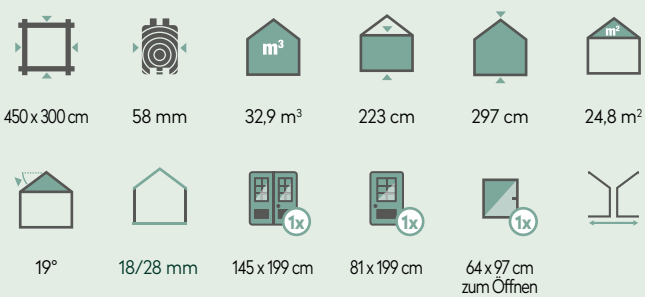

**Empfohlenes Zubehör**

- 3 Rollen Dachpappe  
Artikelnummer: 701 000
- 10 VE Dachschindeln  
Artikelnummer: siehe Seite 182
- Kunststoff-Dachrinne  
Artikelnummer: 804 410
- Alu-Dachrinne  
Artikelnummer: 812 220
- Blumenkasten  
Artikelnummer: 700 031

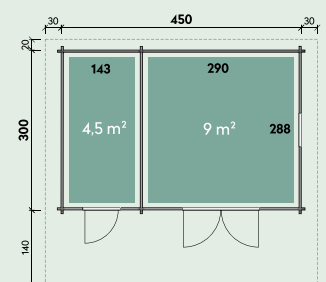

**Corin 4838 Klassik**  
**Corin 4838 Modern**

Artikelnummer: 858 145

Artikelnummer: 858 155

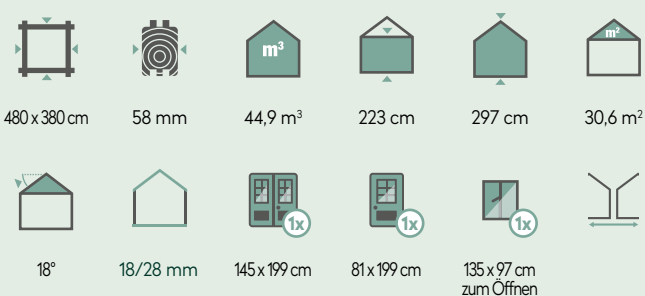

**Empfohlenes Zubehör**

- 7 Rollen Dachpappe  
Artikelnummer: 700 600
- 13 VE Dachschindeln  
Artikelnummer: siehe Seite 182
- Kunststoff-Dachrinne  
Artikelnummer: 804 410
- Alu-Dachrinne  
Artikelnummer: 812 230
- Blumenkasten  
Artikelnummer: 700 031

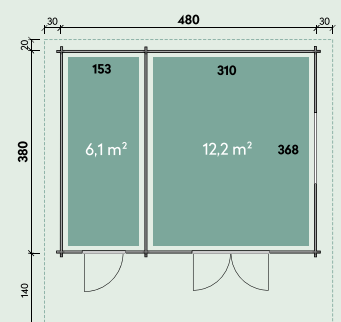



Simona 3030 Gletschergrau

### Simona 3025

**Ohne Farbbehandlung** Artikelnummer: 300 130

300x245 cm	44 mm	15,6 m <sup>3</sup>	203 cm	250 cm	15,6 m <sup>2</sup>
18°	18 mm	70x187 cm	64x97 cm zum Öffnen		

**Mit Farbbehandlung** Artikelnummer: siehe Preisliste

#### Empfohlenes Zubehör

- 1 VE Dachpappe Artikelnummer: 702 020
- 6 VE Dachschindeln Artikelnummer: siehe Seite 182
- Kunststoff-Dachrinne Artikelnummer: 802 326
- Alu-Dachrinne Artikelnummer: 812 210
- Blumenkasten Artikelnummer: 700 031

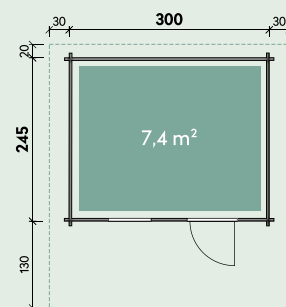

### Simona 3030

**Ohne Farbbehandlung** Artikelnummer: 300 140

300x300 cm	44 mm	19,2 m <sup>3</sup>	203 cm	250 cm	17,8 m <sup>2</sup>
18°	18 mm	70x187 cm	64x97 cm zum Öffnen		

**Mit Farbbehandlung** Artikelnummer: siehe Preisliste

#### Empfohlenes Zubehör

- 1 VE Dachpappe Artikelnummer: 702 080
- 7 VE Dachschindeln Artikelnummer: siehe Seite 182
- Kunststoff-Dachrinne Artikelnummer: 804 310
- Alu-Dachrinne Artikelnummer: 812 220
- Blumenkasten Artikelnummer: 700 031

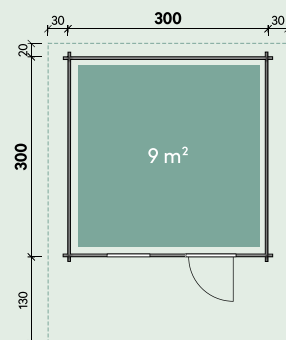





Betty 3030 Felsgrau

Betty 3030 Fichte

### Betty 3025

**Ohne Farbbehandlung** Artikelnummer: 300 110

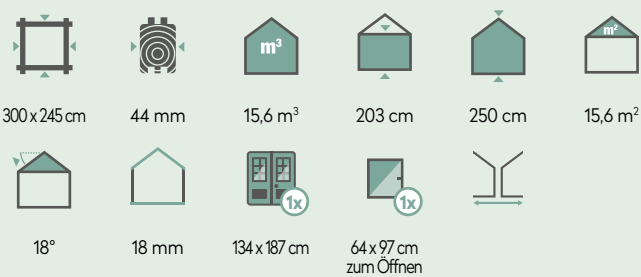

**Mit Farbbehandlung** Artikelnummer: siehe Preisliste

#### Empfohlenes Zubehör

- 1 VE Dachpappe Artikelnummer: 702 040
- 6 VE Dachschildeln Artikelnummer: siehe Seite 182
- Kunststoff-Dachrinne Artikelnummer: 802 326
- Alu-Dachrinne Artikelnummer: 812 210
- Blumenkasten Artikelnummer: 700 031

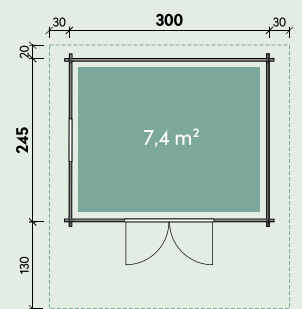

### Betty 3030

**Ohne Farbbehandlung** Artikelnummer: 300 120

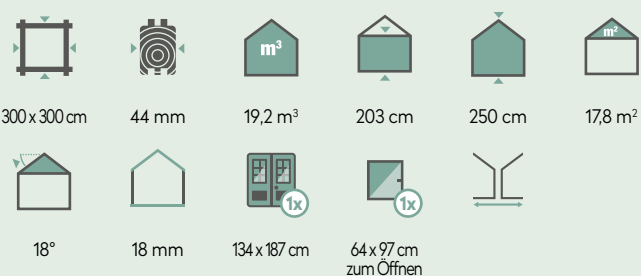

**Mit Farbbehandlung** Artikelnummer: siehe Preisliste

#### Empfohlenes Zubehör

- 1 VE Dachpappe Artikelnummer: 702 080
- 7 VE Dachschildeln Artikelnummer: siehe Seite 182
- Kunststoff-Dachrinne Artikelnummer: 804 310
- Alu-Dachrinne Artikelnummer: 812 220
- Blumenkasten Artikelnummer: 700 031

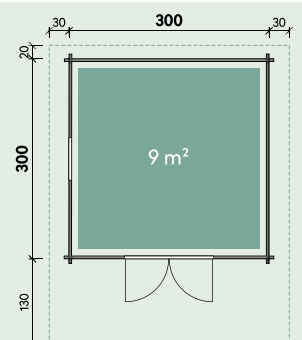



Lotta 3636 XL Bernstein

**Lotta 3630**  
**Lotta 3630 XL\***

Artikelnummer: 240 460

Artikelnummer: 240 560

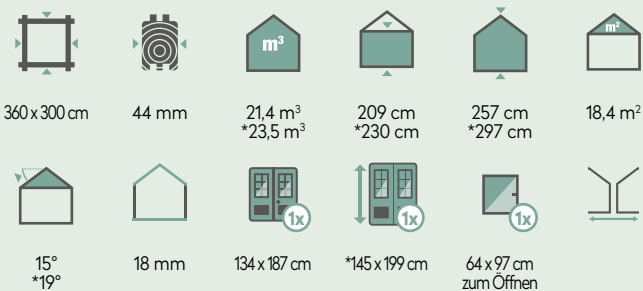

**Mit Farbbehandlung**

Artikelnummer: siehe Preisliste

**Mit Farbbehandlung**

Artikelnummer: siehe Preisliste

**Empfohlenes Zubehör**

- 3 Rollen Dachpappe  
Artikelnummer: 701 000
- 8 VE Dachschindeln  
Artikelnummer: siehe Seite 182
- Kunststoff-Dachrinne  
Artikelnummer: 804 310
- Alu-Dachrinne  
Artikelnummer: 812 220
- Einzelfenster Marit 44 ISO  
Artikelnummer: 770 354

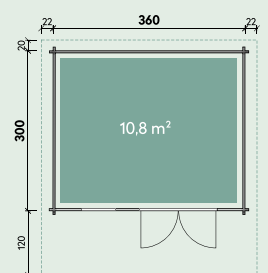

**Lotta 3636**  
**Lotta 3636 XL\***

Artikelnummer: 240 470

Artikelnummer: 240 570

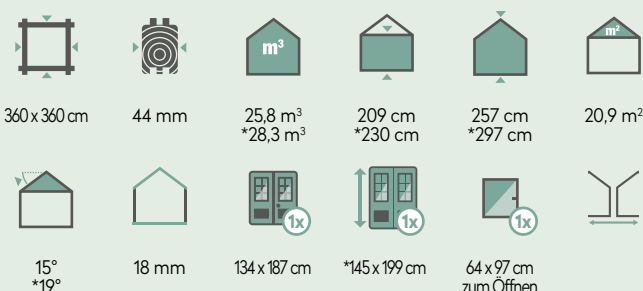

**Mit Farbbehandlung**

Artikelnummer: siehe Preisliste

**Mit Farbbehandlung**

Artikelnummer: siehe Preisliste

**Empfohlenes Zubehör**

- 3 Rollen Dachpappe  
Artikelnummer: 701 000
- 9 VE Dachschindeln  
Artikelnummer: siehe Seite 182
- Kunststoff-Dachrinne  
Artikelnummer: 804 410
- Alu-Dachrinne  
Artikelnummer: 812 220

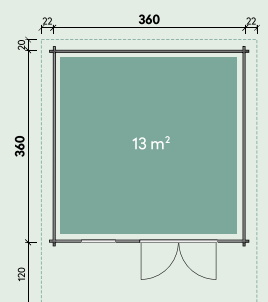



XL-Modelle mit extra hoher Tür und Raumhöhe.

Lotta 3939 XL Felsgrau

**Lotta 3939**  
**Lotta 3939 XL\***

Artikelnummer: 240 480

Artikelnummer: 240 580

**Mit Farbbehandlung**

Artikelnummer: siehe Preisliste

**Mit Farbbehandlung**

Artikelnummer: siehe Preisliste

390 x 390 cm	44 mm	30,4 m <sup>3</sup> *33,3 m <sup>3</sup>	209 cm *230 cm	257 cm *297 cm	24,0 m <sup>2</sup>
14° *18°	18 mm	134 x 187 cm	*145 x 199 cm	64 x 97 cm zum Öffnen	

**Empfohlenes Zubehör**

- 7 Rollen Dachpappe  
Artikelnummer: 700 600
- 11 VE Dachschindeln  
Artikelnummer: siehe Seite 182
- Kunststoff-Dachrinne  
Artikelnummer: 804 410
- Alu-Dachrinne  
Artikelnummer: 812 230

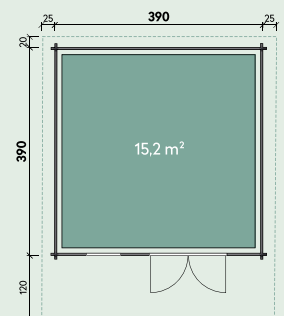



## Wohlfühlhäuser: Von uns vorgedacht. Für Sie individuell.

Sie wissen ganz genau wie Ihr Traumgartenhaus auszusehen hat? Sehr schön – wir auch. Oder haben Sie noch keinen konkreten Plan für Ihr neues Gartenhaus? Wir schon!

In beiden Fällen sind die Wohlfühlhäuser von Finnhaus Wolff die Antwort. Wieso? Weil wir für Sie vordenken und Ihnen somit passgenaue Lösungen anbieten. So erhalten Sie zum einen ausgeklügelte Systeme, bei denen alles aufeinander abgestimmt ist. Zum anderen sind Sie hierbei immer noch äußerst flexibel: Mit oder ohne Seitendach? Doppel- oder Schiebetür? Ein-Raum-Lösung oder unterteilt in mehrere Abteile? Sie entscheiden! So müssen Sie nicht von Null beginnen und sind zugleich immer noch frei in der Gestaltung.

Eines dieser traumhaften Gartenhäuser könnte schon bald in Ihrem Garten stehen: Machen Sie Urlaub im Garten!

### Allgemeine Produktinformationen

<b>Bauweise:</b>	Blockbohlen
<b>Bohlenstärken:</b>	44 mm und 70 mm
<b>Dachformen:</b>	Pultdach, Flachdach und Satteldach

### Gleich mit Farbbehandlung bestellen?

Das geht bei fast allen Modellen mit 44 mm Wandstärke.

#### Farbbehandlung transparent

	<b>Fichte</b>
	<b>Bernstein</b>
	<b>Gletschergrau</b>
	<b>Felsgrau</b>

# Die Wohlfühlhäuser von Finnhaus Wolff: durchdacht, vielfältig und flexibel zugleich!

## Dachform

Reine Formsache? Nicht beim Dach.



Sie wählen selbst: Ein Pultdach mit nur einer geneigten Dachfläche. Lieber ein Flachdach mit einer Dachneigung von weniger als 5 Grad? Oder das klassische Satteldach aus zwei entgegengesetzt geneigten Dachflächen und Dachüberstand.

## Hausart

Wählen Sie eine Hausart, die zu Ihnen passt.



Normal oder XL ist hier die Frage. Der Unterschied liegt in der Höhe: Die XL-Variante ist mindestens eine Bohlenlage höher und mit einer höheren Eingangstür ausgestattet. Außerdem gibt es auch Gartenhäuser mit einem separaten Schlafboden.

## Hausgröße und Räume

Die perfekte Hausgröße für mehr Freiraum.



Die Gartenhäuser erhalten Sie mit verschiedenen Grundrissen: rechteckig, quadratisch und in diversen Größen – von 3 Meter bis über 5 Meter. Entscheiden Sie sich je nach Nutzungszweck für die Ein- oder Mehrraum-Lösung.

## Wandstärke

Zwei Wandstärken für Ihren Gartenhaustraum.



Gartenhäuser mit einer Wandstärke von 44 Millimetern können Sie problemlos vom Frühjahr bis in den Herbst nutzen. Die 70-Millimeter-Varianten ermöglichen Ihnen eine Ganzjahresnutzung: Sie dämmen sehr gut und sind besonders stabil.

## Bauteile

Ein Mehr an Einzigartigkeit und Raum.



Sie möchten den Platz neben Ihrem Gartenhaus sinnvoll nutzen? Wählen Sie eines mit zusätzlichem Seitendach oder einer Lounge. Diese sorgt mit der stabilen Rückwand für den höchsten Schutz vor Sonne, Regen und nervigen Blicken.

## Türen und Fenster

Das Gesicht Ihres Gartenhauses.



Auch in punkto Türen und Fenster gibt es vielfältige Möglichkeiten: von der standardmäßigen Doppeltür zur praktischen Schiebetür. Vom Fenster mit bodentiefen Scheiben bis zum Sprossenfenster.

# Entdecken Sie jetzt unsere Auswahl

## Pulldach



### Melody und Lisi

Diese beiden Gartenhäuser kommen überzeugend daher: bodentiefe Fenster kombiniert mit einer robusten Doppeltür in der Mitte. Der Unterschied? Die Wandstärke: Melody hat 44 Millimeter, Lisi 70 Millimeter.



### Belinda

Ganz viel Platz. Innen sowie außen. Mit genügend Licht. Und gleichzeitig ausreichend Schutz. Das alles bietet Ihnen das Gartenhaus Belinda: mit einer Leimholz-Doppeltür, Vordach und optionalem Seitendach.



### Kara

Sie suchen ein vielseitig nutzbares Freizeithaus? Gefunden: Kara ist in drei unterschiedliche Räume aufgeteilt. Hier können Sie entspannen, Ihr Hobby ausleben und haben nebenbei genügend Stauraum.

## Pulldach mit Schiebetür



### Alvina und Liv

Die Besonderheit der zwei Gartenhäuser ist die große Schiebetür mit beweglichen Glaselementen. Direkt daneben in den Seitenwänden befinden sich bodentiefe Fenster. Mehr Tageslicht geht nun wirklich nicht!



### Mika

Außen genauso geschützt entspannen wie im Innenbereich? Mit so viel Tageslicht wie nur möglich? Wählen Sie Mika: Das Haus hat eine Lounge mit zusätzlicher Rückwand sowie eine Glasschiebetür im XL-Format.

## Flachdach



### Mira und Maira

Das Highlight der jeweiligen Frontansicht ist die 2-flügelige Tür. Dazu links und rechts zwei bodentiefe Fenster. Und schon kommt ordentlich Tageslicht hinein. Der Dachüberstand schützt die zwei Häuser zusätzlich.



### Alva und Ariana

Diese quadratischen Blockbohlenhäuser mit Seitenwänden halten wohl designt nervigen Wind ab. Und schützen Sie vor neugierigen Blicken. Unter dem Dachüberstand finden Accessoires auf einem schicken Holzboden Platz.

## Satteldach



### Nina und Nova

Echtes nordisches Ambiente? Bitteschön: Die beiden Gartenhäuser bringen mit ihrem besonderen Stil dieses Gefühl in Ihren Garten. Und dank der Leimholzdoppeltür ist im Inneren genügend Privatsphäre.



### Hanna

Dieses Gartenhaus gehört mit einer Grundfläche von über 28 Quadratmeter zu den Größten. Gestalten Sie Ihren neuen Lieblingsplatz mit Möbeln und Accessoires. Mitten in der Natur - herrlich.



### Leona

Die stabilen Dachpfetten machen das Gartenhaus nicht nur extrem belastbar. Sie sorgen auch für einen ganz eigenen Look: Es wirkt dadurch äußerst wohnlich. Die drei Innenräume nutzen Sie wie's gefällt.

## Qualitätsmerkmale und Detailbilder



Eckverbindung 70-mm-Bohle



Durchgangshöhe der Tür im XL Format 195 cm



Edelstahl-Türbeschlag



Hochwertige Leimholztüren



Verstellbare Türbänder



Edelstahl-Türschwelle

## Zubehör

Modelle	VE	Artikelnummer	Fenster 44 mm		Fenster 70 mm	
			Dichtungsbahnen 1902.010	Aluminium-Dachrinne	Einzel 1772.640 Doppel 1772.625	Bodentief (Einzel) 777.240   rechts 77.265   links
Melody 3630 XL	9	812 310	✓	✓		
Melody 3636 XL	5	812 310	✓	✓		
Melody 3939 XL	6	812 330	✓	✓		
Melody 4536 XL	6	812 330	✓	✓		
Melody 4536/2-Raum XL	6	812 330	✓	✓		
Melody 5040 XL	6	812 310	✓	✓		
Melody 5050 XL	8	812 330	✓	✓		
Melody 5353 XL	9	812 330	✓	✓		
Lisi 3630 XL	5	812 310			✓	✓
Lisi 3636 XL	5	812 310			✓	✓
Lisi 3939 XL	6	812 330			✓	✓
Lisi 4536 XL	6	812 330			✓	✓
Lisi 4536/2-Raum XL	6	812 330			✓	✓
Lisi 5040 XL	6	812 330			✓	✓
Lisi 5050 XL	8	812 330			✓	✓
Lisi 5353 XL	9	812 330			✓	✓
Kara 5050	8	812 330				
Kara 5353	8	812 330				
Belinda 6430 m. Seitendach r/l	7	812 340			✓	✓
Belinda 6436 m. Seitendach r/l	8	812 340			✓	✓
Belinda 7336 m. Seitendach r/l	9	812 340			✓	✓
Belinda 6430 XL m. Lounge 300	7	812 340			✓	✓
Belinda 6436 XL m. Lounge 300	8	812 340			✓	✓
Belinda 7336 XL m. Lounge 300	9	812 340			✓	✓
Belinda 7430 XL m. Lounge 400	8	812 340			✓	✓
Belinda 7436 XL m. Lounge 400	9	812 340			✓	✓

Modelle	VE	Artikelnummer	Fenster 44 mm		Fenster 70 mm	
			Dichtungsbahnen 1902.010	Aluminium-Dachrinne	Einzel 1772.640 Doppel 1772.625	Bodentief (Einzel) 777.240   rechts 77.265   links
Belinda 8336 XL m. Lounge 400	10	812 350			✓	✓
Liv 4536 XL m. Schiebetür r/l	6	812 330			✓	✓
Liv 5050 XL m. Schiebetür r/l	8	812 330			✓	✓
Liv 5353 XL m. Schiebetür r/l	9	812 330			✓	✓
Milka 7336 m. Lounge 300	10	812 350	✓	✓		
Milka 8336 m. Lounge 400	10	812 350	✓	✓		
Mira 3630 XL	4	812 310	✓	✓		
Mira 3636 XL	5	812 310	✓	✓		
Mira 3939 XL	5	812 330	✓	✓		
Mira 4536 XL	5	812 330	✓	✓		
Mira 5040 XL	6	812 310	✓	✓		
Mira 5050 XL	8	812 330			✓	✓
Mira 5353 XL	9	812 330			✓	✓
Maira 3630 XL	4	812 310			✓	✓
Maira 3636 XL	9	812 310			✓	✓
Maira 3939 XL	6	812 330			✓	✓
Maira 4536 XL	6	812 330			✓	✓
Maira 5040 XL	6	812 330			✓	✓
Maira 5050 XL	8	812 330			✓	✓
Maira 5353 XL	9	812 330			✓	✓
Alva 3636	9	812 330				
Alva 3939	6	812 330				
Alva 5050	9	812 340				
Ariana 3636	9	812 330				
Ariana 3939	6	812 330				
Ariana 5050	9	812 340				





Dachpfetten 70 x 180 mm



Fenster- und Türdichtung



Fenster mit Metall-Fensterbank



Isolierverglasung



Dreh-/Kippbeschlag



Schiebetür für Liv, Mika und Alvina

Modelle	VE	Artikelnummer		Fenster 44 mm		Fenster 70 mm	
	Dachschindeln, schwarz, Rechteck siehe Seite 182	Dachpappe	Aluminium-runddachrinne	Einzel   772.640 Doppel   772.625	Bodentief (Einzel) 777.260   rechts 777.265   links	Einzel   772.675 Doppel   772.655	Bodentief (Einzel) 777.240   rechts 777.245   links
Nina 4536 XL	11	3x 700 600	812 230	✓	✓		
Nina 5040 XL	13	3x 700 600	812 230	✓	✓		
Nina 5050 XL	14	3x 700 600	812 240	✓	✓		
Nova 3630 XL	8	3x 700 600	812 220			✓	✓
Nova 3636 XL	9	3x 700 600	812 230			✓	✓
Nova 3939 XL	11	3x 700 600	812 230			✓	✓
Nova 4050 XL	13	3x 700 600	812 240			✓	✓
Nova 4536 XL	11	3x 700 600	812 230			✓	✓
Nova 5040 XL	13	3x 700 600	812 230			✓	✓
Nova 5050 XL	14	3x 700 600	812 240			✓	✓
Nova 5353 XL	16	3x 700 600	812 240			✓	✓
Hanna 3630 XL	8	3x 700 600	812 220			✓	✓
Hanna 3636 XL	9	3x 700 600	812 230			✓	✓
Hanna 3939 XL	11	3x 700 600	812 230			✓	✓
Hanna 4536 XL	11	3x 700 600	812 230			✓	✓
Hanna 5050 XL	14	3x 700 600	812 240			✓	✓
Hanna 5353 XL	16	3x 700 600	812 240			✓	✓
Leona 5050 XL (mit Schlafboden)	14	3x 700 600	812 240				
Leona 5353 XL (mit Schlafboden)	16	3x 700 600	812 240				
Leona 6060 XL (mit Schlafboden)	17	3x 700 600	812 240				



Alle Modelle im XL-Format sind eine Bohlenlage höher und mit extra hoher Tür ausgestattet.

Melody 4536 XL Gletschergrau

### Melody 4536 XL

**Ohne Farbbehandlung** Artikelnummer: 846 230

450x360 cm	44 mm	36,8 m <sup>3</sup>	260/215 cm	22,1 m <sup>2</sup>	6°
20/28 mm	145x195 cm	46x159 cm			

**Mit Farbbehandlung** Artikelnummer: siehe Preisliste

#### Empfohlenes Zubehör

- 6 Rollen Dichtungsbahnen  
Artikelnummer: 902 010
- Alu-Dachrinne  
Artikelnummer: 812 330

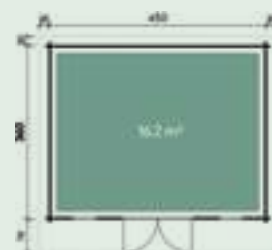

### Alle Modellgrößen



Melody 4536 XL Bernstein

Melody		Melody XL		Wand- außenmaß	Grund- fläche	Rauminhalt Melody/ Melody XL
Artikel- nummer	Produktname	Artikel- nummer	Produktname			
846 000	3630	846 200	3630 XL	360 x 300 cm	10,8 m <sup>2</sup>	22,7/24,1 m <sup>3</sup>
846 010	3636	846 210	3636 XL	360 x 360 cm	13,0 m <sup>2</sup>	27,4/28,8 m <sup>3</sup>
846 020	3939	846 220	3939 XL	390 x 390 cm	15,2 m <sup>2</sup>	32,3/33,9 m <sup>3</sup>
846 030	4536	846 230	4536 XL	450 x 360 cm	16,2 m <sup>2</sup>	34,4/36,8 m <sup>3</sup>
846 070	5040	846 270	5040 XL	500 x 400 cm	20,0 m <sup>2</sup>	42,7/45,2 m <sup>3</sup>
846 040	5050	846 240	5050 XL	500 x 500 cm	25,0 m <sup>2</sup>	53,6/56,7 m <sup>3</sup>
846 050	5353	846 250	5353 XL	530 x 530 cm	28,1 m <sup>2</sup>	60,3/63,8 m <sup>3</sup>



Lisi 5353

**Lisi 5353**  
**Lisi 5353 XL\***

Artikelnummer: 870 865

Artikelnummer: 870 965

530x530 cm    70 mm    59,1 m<sup>3</sup> \*62,7 m<sup>3</sup>    242/202 cm \*256/215 cm    35,3 m<sup>2</sup>    4°

20/28 mm    145x187 cm \*145 x 195 cm    46x159 cm

**Empfohlenes Zubehör**

- 9 Rollen Dichtungsbahnen  
Artikelnummer: 902 010
- Alu-Dachrinne  
Artikelnummer: 812 360

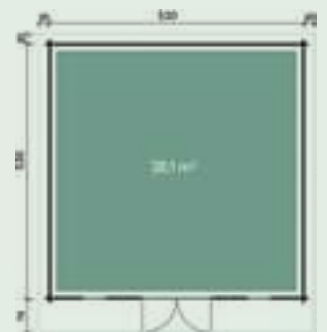

**Alle Modellgrößen**



Lisi 3630

Lisi		Lisi XL		Wand- außenmaß	Grund- fläche	Rauminhalt Lisi/Lisi XL
Artikel- nummer	Produktname	Artikel- nummer	Produktname			
870 805	3630	870 905	3630 XL	360 x 300 cm	10,8 m <sup>2</sup>	22,0/23,3 m <sup>3</sup>
870 815	3636	870 915	3636 XL	360 x 360 cm	13,0 m <sup>2</sup>	26,6/28,2 m <sup>3</sup>
870 825	3939	870 925	3939 XL	390 x 390 cm	15,2 m <sup>2</sup>	31,4/33,3 m <sup>3</sup>
870 835	4536	870 935	4536 XL	450 x 360 cm	16,2 m <sup>2</sup>	33,5/35,5 m <sup>3</sup>
870 870	4536/2-Raum	870 875	4536 XL/2-Raum	450 x 360 cm	16,2 m <sup>2</sup>	33,5/35,5 m <sup>3</sup>
870 880	5040	870 970	5040 XL	500 x 400 cm	20,0 m <sup>2</sup>	41,6/44,1 m <sup>3</sup>
870 845	Lisi 5050	870 945	5050 XL	500 x 500 cm	25,0 m <sup>2</sup>	52,4/55,6 m <sup>3</sup>
870 865	Lisi 5353	870 965	5353 XL	530 x 530 cm	28,1 m <sup>2</sup>	59,1/62,7 m <sup>3</sup>



Das Modell Melody 4536/2-Raum ist auch im XL-Format mit extra hoher Tür erhältlich.











Melody 4536/2-Raum | Dieses Haus wurde vom Kunden farblich behandelt.

**Melody 4536/2-Raum**

Artikelnummer: 846 060

**Melody 4536/2-Raum XL\***

Artikelnummer: 846 245

 450x360 cm	 44 mm	 34,4 m <sup>3</sup> *36,4 m <sup>3</sup>	 242/202 cm *255/215 cm	 22,1 m <sup>2</sup>	 5°
 20/28 mm	 145x187 cm *145x195 cm	 66 x 187 cm *66 x 195 cm	 63 x 89 cm		

**Empfohlenes Zubehör**

- 6 Rollen Dichtungsbahnen  
Artikelnummer: 902 010
- Alu-Dachrinne  
Artikelnummer: 812 330

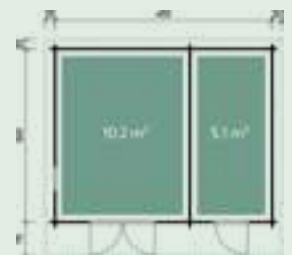













Melody 4536/2-Raum Frontansicht



Kara 5050 | Dieses Haus wurde vom Kunden farblich behandelt.

**Kara 5050**

Artikelnummer: 870 950

 500x500 cm	 70 mm	 55,5 m <sup>3</sup>	 255/215 cm	 31,9 m <sup>2</sup>	 5°	 20/28 mm
 145x195 cm	 66x190 cm	 117x89 cm	 63x89 cm	 46x159 cm		

**Empfohlenes Zubehör**

- 8 Rollen Dichtungsbahnen  
Artikelnummer: 902 010
- Alu-Dachrinne  
Artikelnummer: 812 330



Kara 5050

**Alle Modellgrößen**

Kara		Wand- außenmaß	Grund- fläche	Raum- inhalt
Artikel- nummer	Produktname			
870 950	5050	500 x 500 cm	25,0 m <sup>2</sup>	55,5 m <sup>3</sup>
870 962	5353	530 x 530 cm	28,1 m <sup>2</sup>	62,4 m <sup>3</sup>



Belinda 6430 mit Seitendach 300 links

### Belinda 6430

640x300 cm	70 mm	39,7 m <sup>3</sup>	242/202 cm	26,5 m <sup>2</sup>	6°
20/28 mm	145x187 cm	46x159 cm			

mit Seitendach 300 links Artikelnummer: 871 806

mit Seitendach 300 rechts Artikelnummer: 871 801

#### Empfohlenes Zubehör

- 7 Rollen Dichtungsbahnen Artikelnummer: 902 010
- Alu-Dachrinne Artikelnummer: 812 340

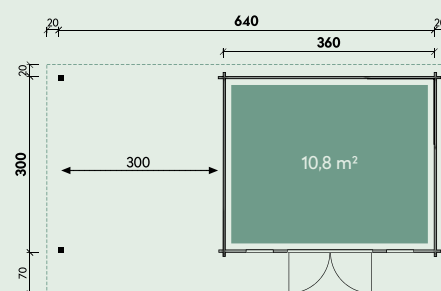

Belinda 6430 mit Seitendach 300 rechts

#### Alle Modellgrößen

Belinda		Wand- außenmaß	Grund- fläche	Raum- inhalt
Artikel- nummer	Produktname			
871 806	6430 mit Seitendach 300 links	640 x 300 cm	19,2 m <sup>2</sup>	39,7 m <sup>3</sup>
871 801	6430 mit Seitendach 300 rechts	640 x 300 cm	19,2 m <sup>2</sup>	39,7 m <sup>3</sup>
871 807	6436 mit Seitendach 300 links	640 x 360 cm	23,0 m <sup>2</sup>	48,1 m <sup>3</sup>
871 802	6436 mit Seitendach 300 rechts	640 x 360 cm	23,0 m <sup>2</sup>	48,1 m <sup>3</sup>
871 808	7336 mit Seitendach 300 links	730 x 360 cm	26,3 m <sup>2</sup>	55,0 m <sup>3</sup>
871 803	7336 mit Seitendach 300 rechts	730 x 360 cm	26,3 m <sup>2</sup>	55,0 m <sup>3</sup>



Belinda 6430 XL mit Lounge 300 links

**Belinda 6430 XL**

640x300 cm    70 mm    42,2 m<sup>3</sup>    256/215 cm    26,5 m<sup>2</sup>    6°

20/28 mm    145x195 cm    46x159 cm

**mit Lounge 300 links**  
**mit Lounge 300 rechts**

Artikelnummer: 871 719

Artikelnummer: 871 714

**Empfohlenes Zubehör**

- 7 Rollen Dichtungsbahnen  
Artikelnummer: 902 010
- Alu-Dachrinne  
Artikelnummer: 812 340

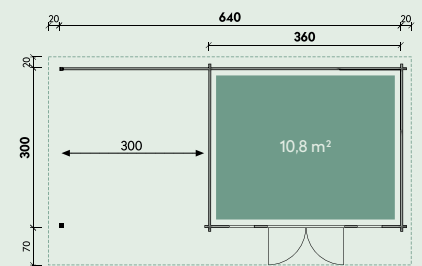

Belinda 6430 XL mit Lounge 300 rechts

**Alle Modellgrößen**

Belinda			Wand- außenmaß	Grund- fläche	Raum- inhalt
Artikel- nummer links	Artikel- nummer rechts	Produktname			
871 719	871 714	6430 XL mit Lounge 300	640 x 300 cm	19,2 m <sup>2</sup>	42,2 m <sup>3</sup>
871 749	871 744	6436 XL mit Lounge 300	640 x 360 cm	23,0 m <sup>2</sup>	51,0 m <sup>3</sup>
871 779	871 774	7336 XL mit Lounge 300	730 x 360 cm	26,3 m <sup>2</sup>	58,3 m <sup>3</sup>
871 729	871 724	7430 XL mit Lounge 400	740 x 300 cm	22,2 m <sup>2</sup>	48,9 m <sup>3</sup>
871 759	871 754	7436 XL mit Lounge 400	740 x 360 cm	26,6 m <sup>2</sup>	59,2 m <sup>3</sup>
871 789	871 784	8336 XL mit Lounge 400	830 x 360 cm	29,9 m <sup>2</sup>	66,5 m <sup>3</sup>



Liv 4536 XL mit Schiebetür links | Dieses Haus wurde vom Kunden farblich behandelt.

### Liv 4536 XL

450x360 cm	70 mm	35,5 m <sup>3</sup>	256/215 cm	22,1 m <sup>2</sup>	6°
20/28 mm	280x204 cm	46x159 cm			

mit Schiebetür rechts  
mit Schiebetür links

Artikelnummer: 871 335  
Artikelnummer: 871 336

#### Empfohlenes Zubehör

- 6 Rollen Dichtungsbahnen  
Artikelnummer: 902 010
- Alu-Dachrinne  
Artikelnummer: 812 330

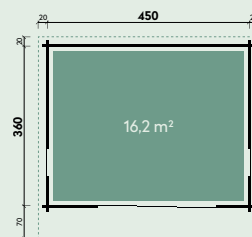

Liv 4536 XL mit Schiebetür links

#### Alle Modellgrößen

Liv		Wand- außenmaß	Grund- fläche	Raum- inhalt
Artikel- nummer	Produktname			
871 336	4536 XL mit Schiebetür links	450 x 360 cm	16,2 m <sup>2</sup>	35,5 m <sup>3</sup>
871 335	4536 XL mit Schiebetür rechts	450 x 360 cm	16,2 m <sup>2</sup>	35,5 m <sup>3</sup>
871 346	5050 XL mit Schiebetür links	500 x 500 cm	25,0 m <sup>2</sup>	55,6 m <sup>3</sup>
871 345	5050 XL mit Schiebetür rechts	500 x 500 cm	25,0 m <sup>2</sup>	55,6 m <sup>3</sup>
871 356	5353 XL mit Schiebetür links	530 x 530 cm	28,1 m <sup>2</sup>	62,7 m <sup>3</sup>
871 355	5353 XL mit Schiebetür rechts	530 x 530 cm	28,1 m <sup>2</sup>	62,7 m <sup>3</sup>





Mika 8336 ist auch mit einer drei Meter Lounge erhältlich.

Mika 8336 mit Lounge 400 links und Schiebetür rechts

### Mika 8336

830x360 cm	70 mm	67,1 m <sup>3</sup>	256/215 cm	39,2 m <sup>2</sup>	6°
20/28 mm	300x210 cm	46x159 cm			

mit Lounge 400 links und Schiebetür rechts Artikelnummer: 871 886

mit Lounge 400 rechts und Schiebetür links Artikelnummer: 871 885

#### Empfohlenes Zubehör

- 10 Rollen Dichtungsbahnen  
Artikelnummer: 902 010
- Alu-Dachrinne  
Artikelnummer: 812 350

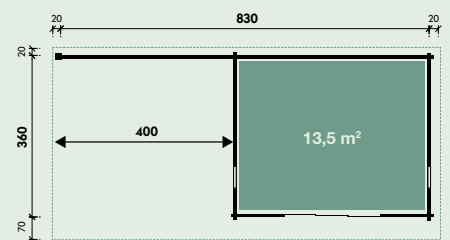

Mika 8336 mit Lounge 400 rechts und Schiebetür links

#### Alle Modellgrößen

Mika		Wand- außenmaß	Grund- fläche	Raum- inhalt
Artikel- nummer	Produktname			
871 876	7336 mit Lounge 300 links und Schiebetür rechts	730 x 360 cm	26,3 m <sup>2</sup>	58,3 m <sup>3</sup>
871 875	7336 mit Lounge 300 rechts und Schiebetür links	730 x 360 cm	26,3 m <sup>2</sup>	58,3 m <sup>3</sup>
871 886	8336 mit Lounge 400 links und Schiebetür rechts	830 x 360 cm	29,9 m <sup>2</sup>	67,1 m <sup>3</sup>
871 885	8336 mit Lounge 400 rechts und Schiebetür links	830 x 360 cm	29,9 m <sup>2</sup>	67,1 m <sup>3</sup>



Mira 3939

**Mira 3939**

Artikelnummer: 847 220

390x390 cm	44 mm	32,2 m <sup>3</sup>	228/215 cm	19,4 m <sup>2</sup>	3°
20/28 mm	145x187 cm	46x159 cm			

**Empfohlenes Zubehör**

- 5 Rollen Dichtungsbahnen  
Artikelnummer: 902 010
- Kunststoff-Dachrinne  
Artikelnummer: 802 719
- Alu-Dachrinne  
Artikelnummer: 812 330

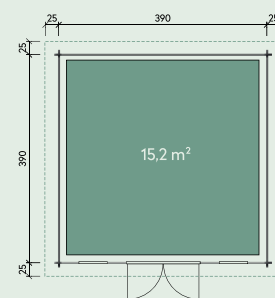

**Alle Modellgrößen**



Mira 3939 XL Bernstein

Mira		Wand- außenmaß	Grund- fläche	Raum- inhalt
Artikel- nummer	Produktname			
847 200	3630	360 x 300 cm	10,8 m <sup>2</sup>	22,7 m <sup>3</sup>
847 210	3636	360 x 360 cm	13,0 m <sup>2</sup>	27,3 m <sup>3</sup>
847 220	3939	390 x 390 cm	15,2 m <sup>2</sup>	32,2 m <sup>3</sup>
847 230	4536	450 x 360 cm	16,2 m <sup>2</sup>	34,3 m <sup>3</sup>
847 260	5040	500 x 400 cm	20,0 m <sup>2</sup>	42,6 m <sup>3</sup>
847 240	5050	500 x 500 cm	25,9 m <sup>2</sup>	53,4 m <sup>3</sup>
847 250	5353	530 x 530 cm	28,1 m <sup>2</sup>	63,7 m <sup>3</sup>



Mira 3939 XL Gletschergrau

### Mira 3939 XL

**Ohne Farbbehandlung** Artikelnummer: 847 320

**Mit Farbbehandlung** Artikelnummer: siehe Preisliste

					
390x390 cm	44 mm	34,1m <sup>3</sup>	241/228 cm	19,4 m <sup>2</sup>	2°
					
20/28 mm	145x195 cm	46x159 cm			

#### Empfohlenes Zubehör

- 5 Rollen Dichtungsbahnen  
Artikelnummer: 902 010
- Kunststoff-Dachrinne  
Artikelnummer: 802 719
- Alu-Dachrinne  
Artikelnummer: 812 330

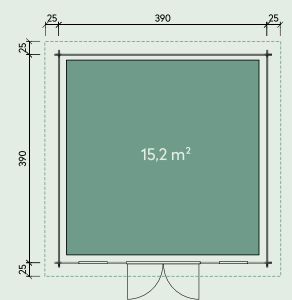

### Alle Modellgrößen



Mira 3939 XL Fichte

Mira		Wand- außenmaß	Grund- fläche	Raum- inhalt
Artikel- nummer	Produktname			
847 300	3630 XL	360 x 300 cm	10,8 m <sup>2</sup>	24,0 m <sup>3</sup>
847 310	3636 XL	360 x 360 cm	13,0 m <sup>2</sup>	28,9 m <sup>3</sup>
847 320	3939 XL	390 x 390 cm	15,2 m <sup>2</sup>	34,1 m <sup>3</sup>
847 330	4536 XL	450 x 360 cm	16,2 m <sup>2</sup>	36,3 m <sup>3</sup>
847 360	5040 XL	500 x 400 cm	20,0 m <sup>2</sup>	45,1 m <sup>3</sup>
847 340	5050 XL	500 x 500 cm	25,0 m <sup>2</sup>	56,6 m <sup>3</sup>
847 350	5353 XL	530 x 530 cm	28,1 m <sup>2</sup>	60,2 m <sup>3</sup>



Maira 5040 | Dieses Haus wurde vom Kunden farblich behandelt.

**Maira 5040**

Artikelnummer: 871 560

**Maira 5040 XL\***

Artikelnummer: 871 660

500x400 cm    70 mm    41,6 m<sup>3</sup> / \*44,0 m<sup>3</sup>    228/215 cm / \*241/228 cm    24,8 m<sup>2</sup>    2°

20/28 mm    145x187 cm / \*145x195 cm    46x159 cm

**Empfohlenes Zubehör**

- 6 Rollen Dichtungsbahnen  
Artikelnummer: 902 010
- Kunststoff-Dachrinne  
Artikelnummer: 802 719
- Alu-Dachrinne  
Artikelnummer: 812 330

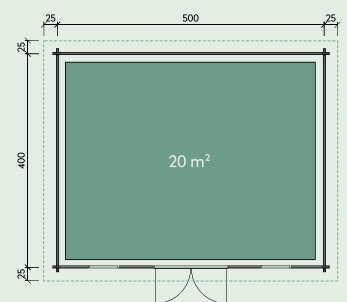

**Alle Modellgrößen**



Maira 3630

Maira		Maira XL		Wand- außenmaß	Grund- fläche	Rauminhalt Maira/Maira XL
Artikel- nummer	Produktname	Artikel- nummer	Produktname			
871 500	3630	871 600	3630 XL	360 x 300 cm	10,8 m <sup>2</sup>	21,9/23,2 m <sup>3</sup>
871 510	3636	871 610	3636 XL	360 x 360 cm	13,0 m <sup>2</sup>	26,5/28,1 m <sup>3</sup>
871 520	3939	871 620	3939 XL	390 x 390 cm	15,2 m <sup>2</sup>	31,3/33,2 m <sup>3</sup>
871 530	4536	871 630	4536 XL	450 x 360 cm	16,2 m <sup>2</sup>	33,4/35,4 m <sup>3</sup>
871 560	5040	871 660	5040 XL	500 x 400 cm	20,0 m <sup>2</sup>	41,6/44,0 m <sup>3</sup>
871 540	5050	871 640	5050 XL	500 x 500 cm	25,0 m <sup>2</sup>	52,3/55,4 m <sup>3</sup>
871 550	5353	871 650	5353 XL	530 x 530 cm	28,1 m <sup>2</sup>	59,0/62,4 m <sup>3</sup>



Alva 3636

**Alva 3636**  
**Ariana 3636\***

Artikelnummer: 847 410

Artikelnummer: 871 460

360x360 cm    44 mm \*70 mm    33,7 m<sup>3</sup> \*32,7 m<sup>3</sup>    280/267 cm    22,1 m<sup>2</sup>    2°

20/28 mm    145x195 cm    46x159 cm

**Empfohlenes Zubehör**

- 5 Rollen Dichtungsbahnen  
Artikelnummer: 902 010
- Alu-Dachrinne  
Artikelnummer: 812 330

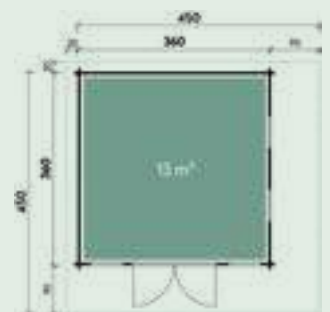

**Alle Modellgrößen**



Alva		Wand- außenmaß	Grund- fläche	Raum- inhalt
Artikel- nummer	Produktname			
847 410	3636	360 x 360 cm	13,0 m <sup>2</sup>	33,7 m <sup>3</sup>
847 420	3939	390 x 390 cm	15,2 m <sup>2</sup>	39,7 m <sup>3</sup>
847 430	5050	500 x 500 cm	25,0 m <sup>2</sup>	66,0 m <sup>3</sup>
Ariana				
871 460	3636	360 x 360 cm	13,0 m <sup>2</sup>	32,7 m <sup>3</sup>
871 470	3939	390 x 390 cm	15,2 m <sup>2</sup>	38,7 m <sup>3</sup>
871 480	5050	500 x 500 cm	25,0 m <sup>2</sup>	64,6 m <sup>3</sup>



Nina 5050 | Dieses Haus wurde vom Kunden farblich behandelt.

**Nina 5050**  
**Nina 5050 XL\***

Artikelnummer: 847 050

Artikelnummer: 847 150

500x500 cm    44 mm    57,3 m<sup>3</sup> \* 60,4 m<sup>3</sup>    267 cm \* 280 cm    208 cm \* 221 cm    35,7 m<sup>2</sup>

14°    20/28 mm    145x187 cm \* 145x195 cm    117x89 cm

**Empfohlenes Zubehör**

- 6 Rollen Dachpappe zu 6 m  
Artikelnummer: 700 600
- 9 VE Dachschindeln  
Artikelnummer: siehe Seite 182
- Kunststoff-Dachrinne  
Artikelnummer: 804 410
- Alu-Dachrinne  
Artikelnummer: 812 230

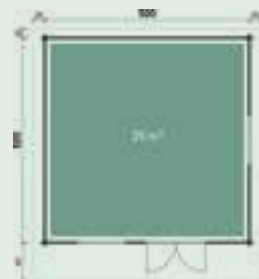

Nina 5050

**Alle Modellgrößen**

Nina		Wand- außenmaß	Grund- fläche	Raum- inhalt
Artikel- nummer	Produktname			
847 040	4536	450 x 360 cm	16,2 m <sup>2</sup>	36,4 m <sup>3</sup>
847 140	4536 XL	450 x 360 cm	16,2 m <sup>2</sup>	38,8 m <sup>3</sup>
847 080	5040	500 x 400 cm	20,0 m <sup>2</sup>	45,6 m <sup>3</sup>
847 180	5040 XL	500 x 400 cm	20,0 m <sup>2</sup>	48,1 m <sup>3</sup>
847 050	5050	500 x 500 cm	25,0 m <sup>2</sup>	57,3 m <sup>3</sup>
847 150	5050 XL	500 x 500 cm	25,0 m <sup>2</sup>	60,4 m <sup>3</sup>



Nova 4536 | Dieses Haus wurde vom Kunden farblich behandelt.

**Nova 4536**

Artikelnummer: 870 230

450x360 cm    70 mm    34,8 m<sup>3</sup>    254 cm    208 cm    28,0 m<sup>2</sup>

12°    20/28 mm    145x187 cm    117x89 cm

**Empfohlenes Zubehör**

- 4 Rollen Dachpappe zu 15 m  
Artikelnummer: 701 500
- 14 VE Dachschindeln  
Artikelnummer: siehe Seite 182
- Kunststoff-Dachrinne  
Artikelnummer: 804 320
- Alu-Dachrinne  
Artikelnummer: 812 240

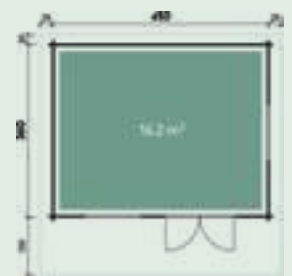

**Alle Modellgrößen**



Nova 3636 | Dieses Haus wurde vom Kunden farblich behandelt.

Nova		Wand- außenmaß	Grund- fläche	Raum- inhalt
Artikel- nummer	Produktname			
870 100	3630	360 x 300 cm	10,8 m <sup>2</sup>	22,9 m <sup>3</sup>
870 110	3636	360 x 360 cm	13,0 m <sup>2</sup>	27,7 m <sup>3</sup>
870 170	3939	390 x 390 cm	15,2 m <sup>2</sup>	32,7 m <sup>3</sup>
870 200	4050	400 x 500 cm	20,0 m <sup>2</sup>	43,3 m <sup>3</sup>
870 230	4536	450 x 360 cm	16,2 m <sup>2</sup>	34,8 m <sup>3</sup>
870 210	5040	500 x 400 cm	20,0 m <sup>2</sup>	44,6 m <sup>3</sup>
870 255	5050	500 x 500 cm	25,0 m <sup>2</sup>	56,1 m <sup>3</sup>
870 275	5353	530 x 530 cm	28,1 m <sup>2</sup>	63,2 m <sup>3</sup>



Nova 5040 | Dieses Haus wurde vom Kunden farblich behandelt.

**Nova 5040**

Artikelnummer: 870 210

500x400 cm    70 mm    44,6 m<sup>3</sup>    267 cm    208 cm    28,9 m<sup>2</sup>

13,3°    20/28 mm    145x187 cm    117x89 cm

**Empfohlenes Zubehör**

- 8 Rollen Dachpappe zu 6 m  
Artikelnummer: 700 600
- 13 VE Dachschindeln  
Artikelnummer: siehe Seite 182
- Kunststoff-Dachrinne  
Artikelnummer: 804 410
- Alu-Dachrinne  
Artikelnummer: 812 230



**Alle Modellgrößen**



Nova		Wand- außenmaß	Grund- fläche	Raum- inhalt
Artikel- nummer	Produktname			
870 100	3630	360 x 300 cm	10,8 m <sup>2</sup>	22,9 m <sup>3</sup>
870 110	3636	360 x 360 cm	13,0 m <sup>2</sup>	27,7 m <sup>3</sup>
870 170	3939	390 x 390 cm	15,2 m <sup>2</sup>	32,7 m <sup>3</sup>
870 200	4050	400 x 500 cm	20,0 m <sup>2</sup>	43,3 m <sup>3</sup>
870 230	4536	450 x 360 cm	16,2 m <sup>2</sup>	34,8 m <sup>3</sup>
870 210	5040	500 x 400 cm	20,0 m <sup>2</sup>	44,6 m <sup>3</sup>
870 255	5050	500 x 500 cm	25,0 m <sup>2</sup>	59,2 m <sup>3</sup>
870 275	5353	530 x 530 cm	28,1 m <sup>2</sup>	63,2 m <sup>3</sup>





Nova 5353 XL | Dieses Haus wurde vom Kunden farblich behandelt.

**Nova 5353 XL**

Artikelnummer: 870 650

530x530 cm	70 mm	66,7 m <sup>3</sup>	280 cm	221 cm	41,0 m <sup>2</sup>
14°	20/28 mm	145x195 cm	117x89 cm		

**Empfohlenes Zubehör**

- 3 Rollen Dachpappe zu 15 m  
Artikelnummer: 701 500
- 16 VE Dachschindeln  
Artikelnummer: siehe Seite 182
- Kunststoff-Dachrinne  
Artikelnummer: 804 320
- Alu-Dachrinne  
Artikelnummer: 812 240



**Alle Modellgrößen**



Nova		Wand- außenmaß	Grund- fläche	Raum- inhalt
Artikel- nummer	Produktname			
870 600	3630 XL	360 x 300 cm	10,8 m <sup>2</sup>	24,1 m <sup>3</sup>
870 610	3636 XL	360 x 360 cm	13,0 m <sup>2</sup>	29,2 m <sup>3</sup>
870 620	3939 XL	390 x 390 cm	15,2 m <sup>2</sup>	34,5 m <sup>3</sup>
870 660	4050 XL	400 x 500 cm	20,0 m <sup>2</sup>	45,8 m <sup>3</sup>
870 630	4536 XL	450 x 360 cm	16,2 m <sup>2</sup>	36,8 m <sup>3</sup>
870 670	5040 XL	500 x 400 cm	20,0 m <sup>2</sup>	47,0 m <sup>3</sup>
870 640	5050 XL	500 x 500 cm	25,0 m <sup>2</sup>	56,1 m <sup>3</sup>
870 650	5353 XL	530 x 530 cm	28,1 m <sup>2</sup>	66,7 m <sup>3</sup>



Hanna 3630 | Dieses Haus wurde vom Kunden farblich behandelt und mit einem Fenster ausgestattet.

**Hanna 3636**

Artikelnummer: 870 510

360x360 cm    70 mm    27,7 m<sup>3</sup>    254 cm    208 cm    24,4 m<sup>2</sup>

15°    20/28 mm    145x187 cm    46x159 cm

**Empfohlenes Zubehör**

- 6 Rollen Dachpappe zu 6 m  
Artikelnummer: 700 600
- 9 VE Dachschildeln  
Artikelnummer: siehe Seite 182
- Kunststoff-Dachrinne  
Artikelnummer: 804 410
- Alu-Dachrinne  
Artikelnummer: 812 230



Hanna 3630

**Alle Modellgrößen**

Hanna		Wand- außenmaß	Grund- fläche	Raum- inhalt
Artikel- nummer	Produktname			
870 500	3630	360 x 300 cm	10,8 m <sup>2</sup>	22,9 m <sup>3</sup>
870 510	3636	360 x 360 cm	13,0 m <sup>2</sup>	27,7 m <sup>3</sup>
870 520	3939	390 x 390 cm	15,2 m <sup>2</sup>	32,7 m <sup>3</sup>
870 530	4536	450 x 360 cm	16,2 m <sup>2</sup>	34,8 m <sup>3</sup>
870 540	5050	500 x 500 cm	25,0 m <sup>2</sup>	59,2 m <sup>3</sup>
870 560	5353	530 x 530 cm	28,1 m <sup>2</sup>	66,7 m <sup>3</sup>



Hanna 3939 XL | Dieses Haus wurde vom Kunden farblich behandelt.

**Hanna 3939 XL**

Artikelnummer: 870 720

390x390 cm    70 mm    34,5 m<sup>3</sup>    267 cm    221 cm    26,5 m<sup>2</sup>

14°    20/28 mm    145x195 cm    46x159 cm

**Empfohlenes Zubehör**

- 6 Rollen Dachpappe zu 6 m  
Artikelnummer: 700 600
- 11 VE Dachschindeln  
Artikelnummer: siehe Seite 182
- Kunststoff-Dachrinne  
Artikelnummer: 804 410
- Alu-Dachrinne  
Artikelnummer: 812 230

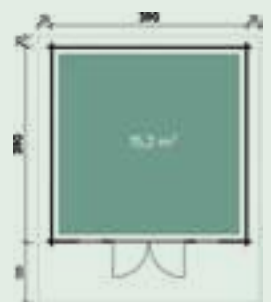

Hanna 4536

**Alle Modellgrößen**

Hanna		Wand- außenmaß	Grund- fläche	Raum- inhalt
Artikel- nummer	Produktname			
870 700	3630 XL	360 x 300 cm	10,8 m <sup>2</sup>	24,1 m <sup>3</sup>
870 710	3636 XL	360 x 360 cm	13,0 m <sup>2</sup>	29,2 m <sup>3</sup>
870 720	3939 XL	390 x 390 cm	15,2 m <sup>2</sup>	34,5 m <sup>3</sup>
870 730	4536 XL	450 x 360 cm	16,2 m <sup>2</sup>	36,8 m <sup>3</sup>
870 740	5050 XL	500 x 500 cm	25,0 m <sup>2</sup>	56,1 m <sup>3</sup>
870 750	5353 XL	530 x 530 cm	28,1 m <sup>2</sup>	63,2 m <sup>3</sup>



Leona 5353 | Dieses Haus wurde vom Kunden farblich behandelt.

**Leona 5353**  
**Leona 5353 XL\***

Artikelnummer: 871 020

Artikelnummer: 871 120



530x530 cm



70 mm



65,9 m<sup>3</sup>  
\*69,4 m<sup>3</sup>



293 cm  
\*306 cm



202 cm  
\*215 cm



44,2 m<sup>2</sup>



13°



20/28 mm



145x187 cm  
\*145x195 cm



66x180 cm



117x89 cm



63x89 cm

**Empfohlenes Zubehör**

- 9 Rollen Dachpappe zu 8 m  
Artikelnummer: 700 800
- 16 VE Dachschindeln  
Artikelnummer: siehe Seite 182
- Kunststoff-Dachrinne  
Artikelnummer: 804 420
- Alu-Dachrinne  
Artikelnummer: 812 240

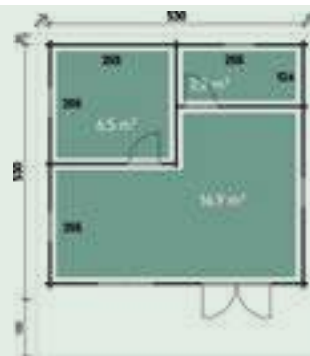

Leona 5353

**Alle Modellgrößen**

Leona		Wand- außenmaß	Grund- fläche	Raum- inhalt
Artikel- nummer	Produktname			
871 010	5050	500 x 500 cm	25,0 m <sup>2</sup>	58,5 m <sup>3</sup>
871 020	5353	530 x 530 cm	28,1 m <sup>2</sup>	65,9 m <sup>3</sup>
871 030	6060	600 x 600 cm	36,0 m <sup>2</sup>	85,0 m <sup>3</sup>
871 110	5050 XL	500 x 500 cm	25,0 m <sup>2</sup>	61,5 m <sup>3</sup>
871 120	5353 XL	530 x 530 cm	28,1 m <sup>2</sup>	69,4 m <sup>3</sup>
871 130	6060 XL	600 x 600 cm	36,0 m <sup>2</sup>	89,5 m <sup>3</sup>



Leona 5353 XL mit Schlafboden | Dieses Haus wurde vom Kunden farblich behandelt.

**Leona 5353 XL mit Schlafboden**

Artikelnummer: 871 070

530x530 cm	70 mm	76,2 m <sup>3</sup>	351 cm	221 cm	46,9 m <sup>2</sup>	27°
20/28 mm	145x195 cm	66x190 cm	63x89 cm	17x89 cm	66x190 cm	

**Empfohlenes Zubehör**

- 9 Rollen Dachpappe zu 8 m  
Artikelnummer: 700 800
- 16 VE Dachschindeln  
Artikelnummer: siehe Seite 182
- Kunststoff-Dachrinne  
Artikelnummer: 804 420
- Alu-Dachrinne  
Artikelnummer: 812 240

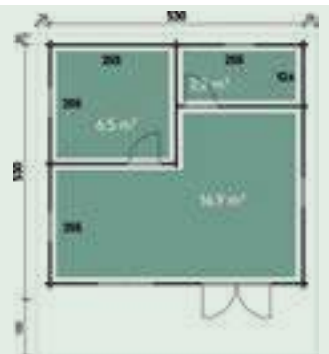

Zugang Schlafboden

**Alle Modellgrößen**

Leona		Wand- außenmaß	Grund- fläche	Raum- inhalt
Artikel- nummer	Produktname			
871 060	5050 XL mit Schlafboden	500 x 500 cm	25,0 m <sup>2</sup>	67,6 m <sup>3</sup>
871 070	5353 XL mit Schlafboden	530 x 530 cm	28,1 m <sup>2</sup>	76,2 m <sup>3</sup>
871 080	6060 XL mit Schlafboden	600 x 600 cm	36,0 m <sup>2</sup>	98,2 m <sup>3</sup>



Cicilia 4333 Typ 1 Kiefer

## Traumhafte Holz-Gartenhäuser für jeden Geschmack

Diese modernen Holz-Gartenhäuser überraschen mit ihrer Vielfaltigkeit. Denn die Wandelemente ordnen Sie beliebig an. Jede der folgenden vier Varianten ist mit unterschiedlichen Elementen bestückt. Heißt für Sie: Modell wählen und nach Geschmack gestalten!

Wie Sie die Bauteile der Reihe nach montieren, legen Sie individuell fest. Im Zweifel erst kurz vor der Montage. Das wird tadellos funktionieren! Denn die Bauteile sind optimal aufeinander abgestimmt. Die Vollholzelemente sind bestens mit Steinwolle gedämmt. Ebenso der 28 Millimeter starke Fußboden. Passend dazu sind Gläser und Fenster isoliert. Was Ihnen über alle Jahreszeiten hinweg erholsame Stunden beschert. So geht Urlaub im Garten.

### Allgemeine Produktinformationen

<b>Bauweise:</b>	Elementbauweise
<b>Wandstärke:</b>	75 mm
<b>Dachform:</b>	Flachdach

#### Farbbehandlung transparent

	<b>Kiefer</b>
--	---------------

#### Farbbehandlung deckend

	<b>Hellgrau</b>
	<b>Anthrazit</b>

## Qualitätsmerkmale und Detailbilder



Leimholz-Tür



Umlaufende Leimholzkonstruktion



Schwere einstellbare Türbänder



Edelstahl-Türgriff | Isolierverglasung | Aluminium-Wasserschengel



Isolierte Dachelemente



Detail Seitenfenster



Seitenfenster



Abnehmbare Sprossenelemente

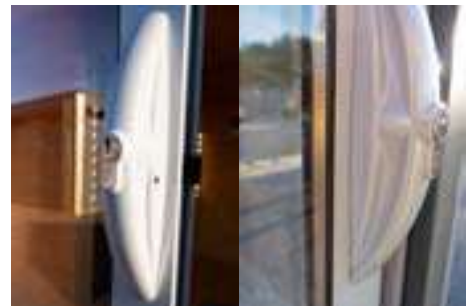

Türgriff | Schiebetür



Cicilia 4333 Typ 3 | Individuelle Anordnung der Außenwände

Erfahren Sie mehr  
über die Garten-  
häuser Cicilia



NEU

Farbe transparent

Farbe deckend











Wand, Dach und Fußboden inklusive Dämm-Material. Die Glaselemente sind isolierverglast.

Cicilia 4333 Typ 2 Hellgrau

### Cicilia 4333 Typ 1

**Ohne Farbbehandlung** Artikelnummer: 340 435

**Mit Farbbehandlung** Artikelnummer: siehe Preisliste

 429 x 328 cm	 75 mm	 17 m³	 261/261 cm	 14,1 m²
 28 mm	 91 x 201 cm	 180 x 201 cm	 88 x 51 cm	

#### Empfohlenes Zubehör



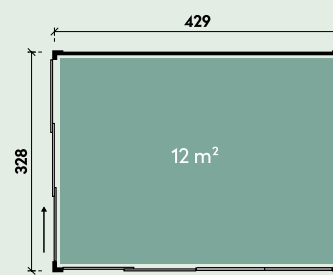







- 4 Rollen Dichtungsbahnen  
Artikelnummer: 703 004
- Alu-Dachrinne  
Artikelnummer: 812 330



### Cicilia 4333 Typ 2

**Ohne Farbbehandlung** Artikelnummer: 340 445

**Mit Farbbehandlung** Artikelnummer: siehe Preisliste

 429 x 328 cm	 75 mm	 17 m³	 261/261 cm	 14,1 m²
 28 mm	 91 x 201 cm	 180 x 201 cm	 88 x 51 cm	

#### Empfohlenes Zubehör

- 4 Rollen Dichtungsbahnen  
Artikelnummer: 703 004
- Alu-Dachrinne  
Artikelnummer: 812 330

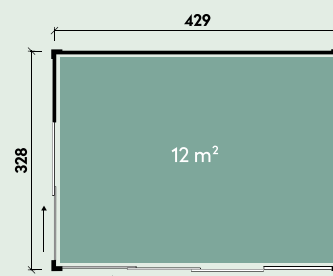





Cicilia 4333 Typ 4 Anthrazit

### Cicilia 4333 Typ 3

Ohne Farbbehandlung

Artikelnummer: 340 455

Mit Farbbehandlung

Artikelnummer: siehe Preisliste

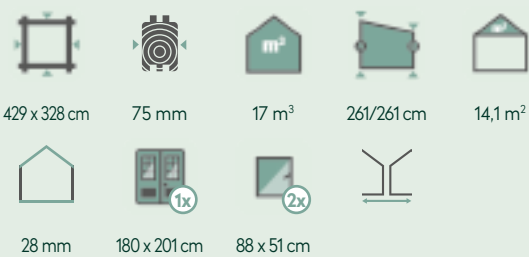

#### Empfohlenes Zubehör

- 4 Rollen Dichtungsbahnen  
Artikelnummer: 703 004
- Alu-Dachrinne  
Artikelnummer: 812 330

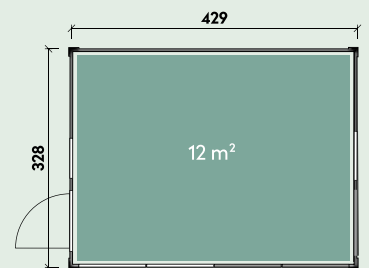

### Cicilia 4333 Typ 4

Ohne Farbbehandlung

Artikelnummer: 340 465

Mit Farbbehandlung

Artikelnummer: siehe Preisliste

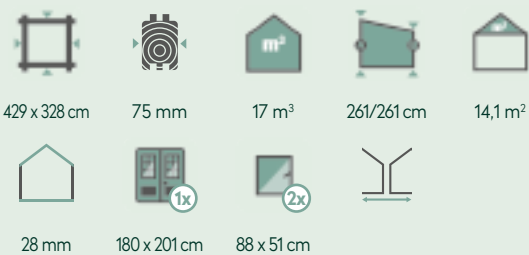

#### Empfohlenes Zubehör

- 4 Rollen Dichtungsbahnen  
Artikelnummer: 703 004
- Alu-Dachrinne  
Artikelnummer: 812 330

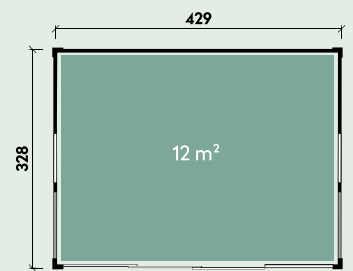



## Pflegeleichte WPC-Gartenhäuser für Ihren Traumgarten

Sie haben keine Lust auf Kümmern? Dann sollten Sie die pflegeleichten WPC-Gartenhäuser von Finnhaus Wolff kennenlernen! Denn mit ihnen genießen Sie die Vorteile aus 2 Welten: Das formstabile WPC sieht einerseits aus wie natürliches Holz. Andererseits ist es besonders lange haltbar und macht jedes Wetter mit.

Möglich macht's die Mischung aus Holz und Kunststoff. Sie verleiht unseren Gartenhäusern aus WPC beste Eigenschaften: Denn deren coextrudierte Bohlen aus Hohlkammerprofilen sind robust, haltbar und wetterbeständig. Die DIYler wird es freuen: Gartenhäuser aus WPC sind auch einfach zu montieren.



Bella 2929

### Vorteile:

- umweltschonendes Material (recycelter Kunststoff und Holz)
- Stärke und Steifigkeit von Holz
- Haltbarkeit und Wetterbeständigkeit von Kunststoff
- pflegeleicht
- einfache Montage
- lange Lebensdauer
- niemals streichen

## Qualitätsmerkmale und Detailbilder



Zylinderschloss



Doppeltür-Verriegelung



Aluminium-Dachkranz



Aluminium-Dachsparren



Struktur-Sicherheitsglas in Gummidichtung eingefasst



2 Aluminium Lüftungselemente in der Seitenwand



Ausstellfenster bei Bella 2924/2929 und Belana 5629



Aluminium-Doppeltür mit 6 Scharnieren



Bohlenquerschnitt | 28 mm starkes Hohlkammerprofil

## Zubehör



Fußboden



Ausstellfenster von innen, kein nachträglicher Einbau



Rampe



Witterungsbeständige Dacheindeckung erforderlich.

Bella 2319

**Bella 2319**

Artikelnummer: 680 331

234 x 187 cm	28 mm Hohlkammerprofil	8,8 m <sup>3</sup>	222/203 cm	6,7 m <sup>2</sup>
5°	15 mm	138 x 189 cm Sicherheitsglas		

**Empfohlenes Zubehör**

- 2 Rollen Dichtungsbahnen  
Artikelnummer: 902 010
- Kunststoff-Dachrinne  
Artikelnummer: 802 860
- Alu-Dachrinne  
Artikelnummer: 812 300
- Fußboden, Artikelnummer: 680 390
- Ausstell-Fenster, Artikelnummer: 777 086
- Rampe, Artikelnummer: 680 410

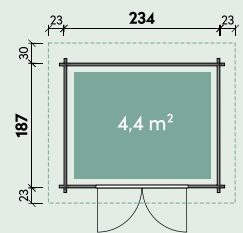

Bella 2319 | Seitenansicht mit Lüftungselementen



Ausstell-Fenster | Außenansicht



Witterungsbeständige Dacheindeckung erforderlich.

Bella 2929

### Bella 2924

Artikelnummer: 680 336

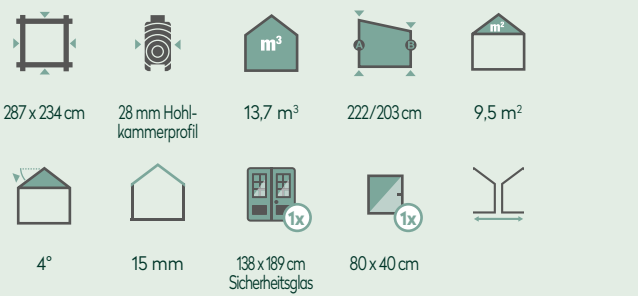

#### Empfohlenes Zubehör

- 3 Rollen Dichtungsbahnen  
Artikelnummer: 902 010
- Kunststoff-Dachrinne  
Artikelnummer: 802 870
- Alu-Dachrinne  
Artikelnummer: 812 310
- Fußboden  
Artikelnummer: 680 395
- Rampe  
Artikelnummer: 680 410

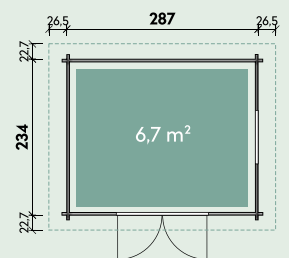

### Bella 2929

Artikelnummer: 680 361

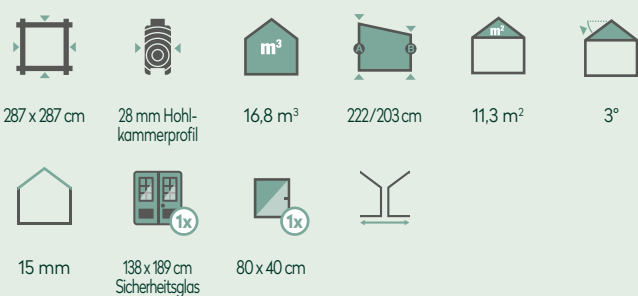

#### Empfohlenes Zubehör

- 3 Rollen Dichtungsbahnen  
Artikelnummer: 902 010
- Kunststoff-Dachrinne  
Artikelnummer: 802 870
- Alu-Dachrinne  
Artikelnummer: 812 310
- Fußboden  
Artikelnummer: 680 400
- Rampe  
Artikelnummer: 680 410

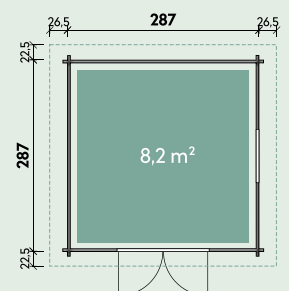



Witterungsbeständige Dacheindeckung erforderlich.

Belana 4419 mit Lounge

**Belana 4419 mit Lounge**

Artikelnummer: 680 370

444 x 187 cm	28 mm Hohlkammerprofil	19,3 m <sup>3</sup>	252/233 cm	11,1 m <sup>2</sup>
5°	15 mm	138 x 189 cm Sicherheitsglas		

**Empfohlenes Zubehör**

- 3 Rollen Dichtungsbahnen  
Artikelnummer: 902 010
- Kunststoff-Dachrinne  
Artikelnummer: 802 880
- Alu-Dachrinne  
Artikelnummer: 812 330
- Fußboden  
Artikelnummer: 680 390
- Rampe  
Artikelnummer: 680 410

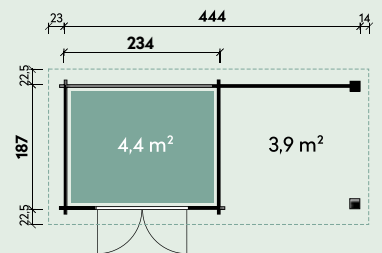

Tür mit Struktur-Sicherheitsglas



Bohlenquerschnitt



Witterungsbeständige Dacheindeckung erforderlich.

Belana 5629 mit Lounge

### Belana 5629 mit Lounge

Artikelnummer: 680 380

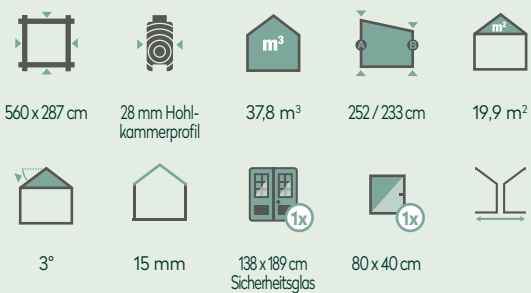

#### Empfohlenes Zubehör

- 5 Rollen Dichtungsbahnen  
Artikelnummer: 902 010
- Kunststoff-Dachrinne  
Artikelnummer: 802 880
- Alu-Dachrinne  
Artikelnummer: 812 330
- Fußboden  
Artikelnummer: 680 400
- Rampe  
Artikelnummer: 680 410

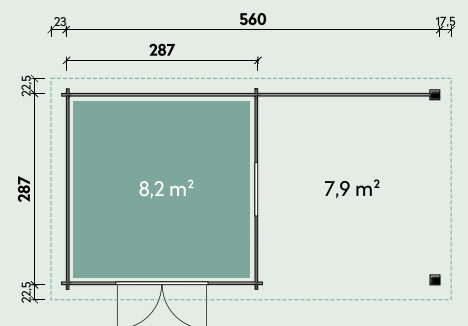

Rampe



Ausstellfenster | Außenansicht



## Edel designte Metall-Gartenhäuser für höchste Ansprüche

Die Gartengeräte sind verstaut. Sie sitzen draußen und genießen die Natur. Klingt gut? Dann ist ein Metallgerätehaus von Finnhaus Wolff wie für Sie gemacht: Denn Sie bekommen nicht nur Stauraum für mehr Gartenordnung! Sie können viele Modelle mit einem Seitendach oder einer Lounge bestellen und so echte wetterfeste Wohlfühlzonen schaffen.

Unsere Gartenhäuser aus Metall bestehen aus Qualitätsstahl. Ihre Bauteile sind pulverbeschichtet und machen jedes Wetter mit. Ohne Streichen, Ausbleichen und absolut stabil. Ob mit oder ohne Seitendach: An Ihrem Gartenhaus aus Metall von Finnhaus Wolff werden Sie große Freude haben! Viele Jahre lang.

### Allgemeine Produktinformationen

- Außenplatten aus feuerverzinktem 0,9 mm starkem Stahl
- Anthrazitfarbene Dachkanten und Tür
- Ecken in Anthrazit, Weiß auf Anfrage
- Dach aus isolierten Sandwichpaneelen (4 cm)
- Metall-Tür mit Plexiglas (4 mm), Verriegelung mit Zylinderschloss
- Innenwandpaket Lichtgrau
- Fußboden mit 220 kg/m<sup>2</sup> Traglast
- Rampe 350 kg belastbar

Im Lieferumfang aller Modelle enthalten:

- Integrierte Dachrinne mit Ablaufrohr, immer rechts vom Haus. Mit Lounge rechts ist die Dachrinne mittig.
- Ausgestattet mit zwei Lüftungsgittern für den Luftaustausch.
- Zubehörartikel Strom-Kit: nur während der Hausmontage in Innenwänden und in der Lounge montierbar. Nicht zum nachträglichen Einbau geeignet.

#### Farbvarianten

	<b>Granitgrau (RAL 7043)</b>
	<b>Lichtgrau (RAL 7001)</b>
	<b>Weiß (RAL 9003)</b>



## Qualitätsmerkmale und Detailbilder

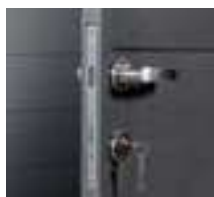

Edelstahl-Türbeschlag



Türscharnier



Doppeltür-Feststeller



Integrierte Dachrinne | Fallrohr



Geschäumte Dachisolierung (42 mm)



Zwei Lüftungsgitter

## Zubehör



Fußboden (Stärke 4/5 mm)



Rampe (Stärke 4-5 mm)



Innenwandpaket mit Lüftung



Lochblech mit 18-teiligem Haken-Set

## Zubehör Strom-Kit

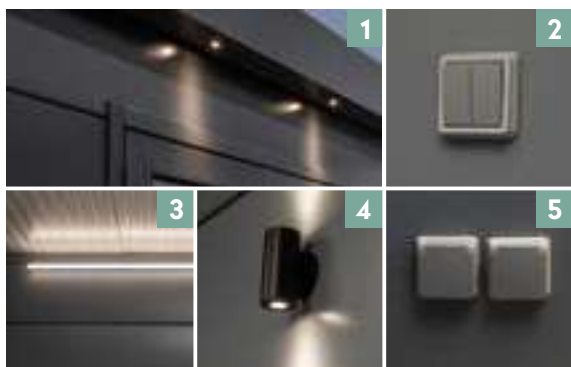

Im Lieferumfang enthalten: 1x LED-Treiber und 1x Verteilerdose

Artikelnummer	1. Decken-Spots	2. Lichtschalter	3. LED-Lampe	4. Wand-Spots	5. Steckdosen (Einzel/Doppel)
442 300	2x	1x	1x	-	1x Doppel-Steckdose 1x Einzel-Steckdose
442 310	4x	1x	1x	2x	1x Doppel-Steckdosen 3x Einzel-Steckdose
442 320	5x	1x	1x	2x	1x Doppel-Steckdosen 3x Einzel-Steckdose

Einbau Strom-Kit in definierte, festgelegte Bohrungen.  
Siehe Schaltplan der technischen Daten auf der Website.

## Material Außenwand

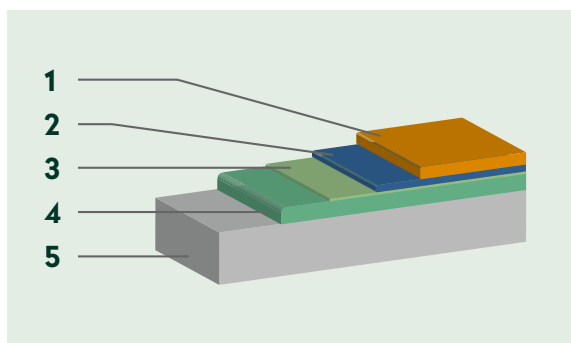

- 1 25 µm Decklack (Außenseite)/10 µm Polyester-Beschichtung (Innenseite)
- 2 10 µm Grundierung (Außenseite)/5 µm Grundierung (Innenseite)
- 3 1 µm Vorbehandlung
- 4 137,5 g/m<sup>2</sup> feuerverzinkt
- 5 0,9 mm Stahlblech

1 µm = 0,001 mm



Eva 2424 Weiß

### Eska 2121

Farbvarianten

Artikelnummer: siehe Preisliste

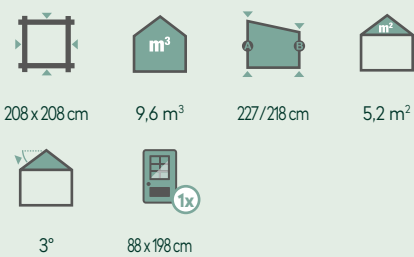

#### Empfohlenes Zubehör

- Innenwandpaket  
Artikelnummer: 440 170
- Fußboden  
Artikelnummer: 440 160
- Rampe  
Artikelnummer: 442 010
- Lochblech  
Artikelnummer: 442 175
- Strom-Kit  
Artikelnummer: 442 300

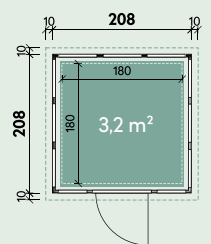

### Eva 2424

Farbvarianten

Artikelnummer: siehe Preisliste

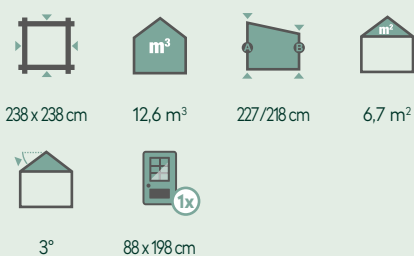

#### Empfohlenes Zubehör

- Innenwandpaket  
Artikelnummer: 440 370
- Fußboden  
Artikelnummer: 440 360
- Rampe  
Artikelnummer: 442 010
- Lochblech  
Artikelnummer: 442 205
- Strom-Kit  
Artikelnummer: 442 300

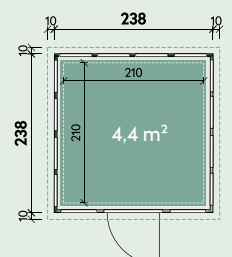



Elisa 2724 Granitgrau

### Elin 2721

#### Farbvarianten

Artikelnummer: siehe Preisliste

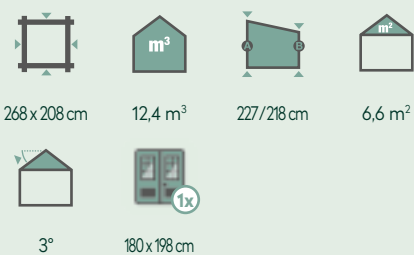

#### Empfohlenes Zubehör

- Innenwandpaket  
Artikelnummer: 440 470
- Fußboden  
Artikelnummer: 440 460
- Rampe  
Artikelnummer: 442 020
- Lochblech  
Artikelnummer: 442 175
- Strom-Kit  
Artikelnummer: 442 300

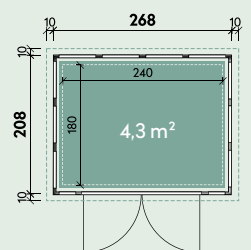

### Elisa 2724

#### Farbvarianten

Artikelnummer: siehe Preisliste

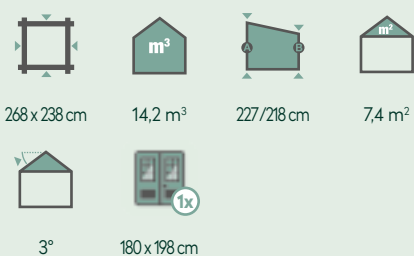

#### Empfohlenes Zubehör

- Innenwandpaket  
Artikelnummer: 440 570
- Fußboden  
Artikelnummer: 440 560
- Rampe  
Artikelnummer: 442 020
- Lochblech  
Artikelnummer: 442 205
- Strom-Kit  
Artikelnummer: 442 300

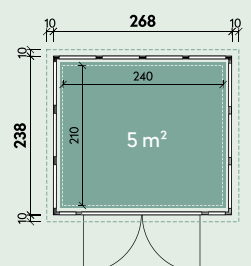



Elena 3030 Lichtgrau

**Emilia 3024, Elena 3030, Esther 3330**

**Farbvarianten**

Artikelnummer: siehe Preisliste

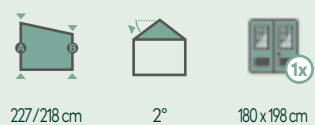

Emilia 3024

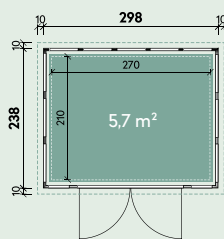

Elena 3030

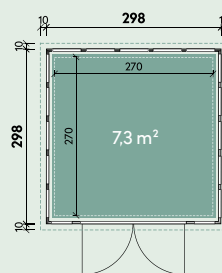

Esther 3330

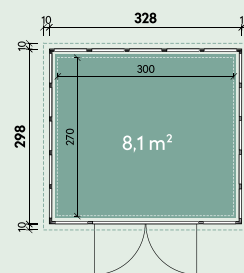

Modell			
<b>Emilia 3024</b>	298 x 238 cm	15,8 m <sup>3</sup>	8,2 m <sup>2</sup>
<b>Elena 3030</b>	298 x 298 cm	19,7 m <sup>3</sup>	10,1 m <sup>2</sup>
<b>Esther 3330</b>	328 x 298 cm	21,7 m <sup>3</sup>	11,1 m <sup>2</sup>

**Empfohlenes Zubehör**

- Rampe  
Artikelnummer: 442 020
- Strom-Kit  
Artikelnummer: 442 300

Modell	Zubehör
<b>Emilia 3024</b>	<ul style="list-style-type: none"> <li>▶ <b>Innenwandpaket</b>, Artikelnummer: 440 670</li> <li>▶ <b>Fußboden</b>, Artikelnummer: 440 660</li> <li>▶ <b>Lochblech</b>, Artikelnummer: 442 205</li> </ul>
<b>Elena 3030</b>	<ul style="list-style-type: none"> <li>▶ <b>Innenwandpaket</b>, Artikelnummer: 441 470</li> <li>▶ <b>Fußboden</b>, Artikelnummer: 441 460</li> <li>▶ <b>Lochblech</b>, Artikelnummer: 442 265</li> </ul>
<b>Esther 3330</b>	<ul style="list-style-type: none"> <li>▶ <b>Innenwandpaket</b>, Artikelnummer: 440 970</li> <li>▶ <b>Fußboden</b>, Artikelnummer: 440 960</li> <li>▶ <b>Lochblech</b>, Artikelnummer: 442 265</li> </ul>



Extra hohe Seitenwände für mehr Raumhöhe

**NEU**

Garantie  
**20 Jahre**  
auf Korrosion



Emmi 3930 Weiß

Edda 5436 Granitgrau

### Emmi 3930

#### Farbvarianten

Artikelnummer: siehe Preisliste

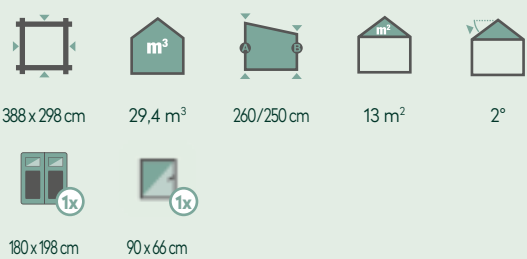

#### Empfohlenes Zubehör

- Innenwandpaket  
Artikelnummer: 441 570
- Fußboden  
Artikelnummer: 441 560
- Rampe  
Artikelnummer: 442 020
- Lochblech  
Artikelnummer: 442 265
- Strom-Kit  
Artikelnummer: 442 300

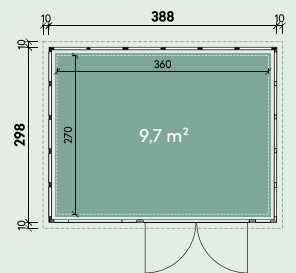

### Edda 5436

#### Farbvarianten

Artikelnummer: siehe Preisliste

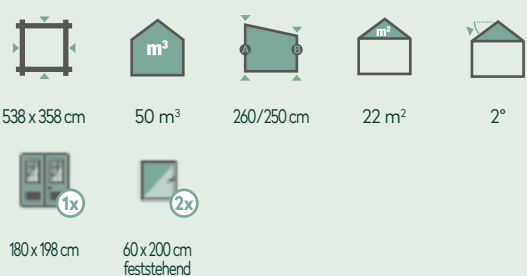

#### Empfohlenes Zubehör

- Innenwandpaket  
Artikelnummer: 441 770
- Fußboden  
Artikelnummer: 441 760
- Rampe  
Artikelnummer: 442 020
- Strom-Kit  
Artikelnummer: 442 300

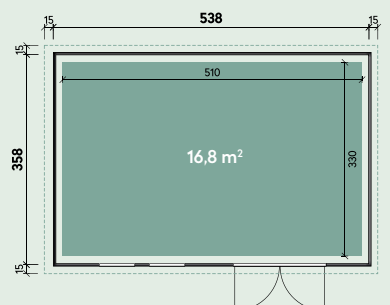



**NEU**

Garantie  
**20 Jahre**  
auf Korrosion



Die Öffnungsrichtung der Metalltür bleibt bei rechts- oder linksseitiger Lounge unverändert.

Eva 2424 Granitgrau mit Lounge 2824 links und 2 Fenstern

### Eva 2424 mit Lounge 2824 (rechts/links), wahlweise mit 2 Fenstern\*

Farbvarianten

Artikelnummer: siehe Preisliste

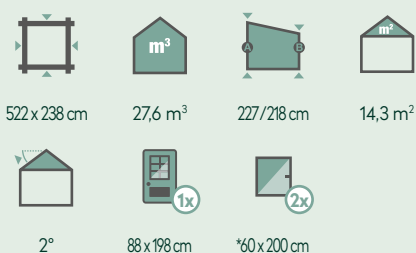

#### Empfohlenes Zubehör

- Innenwandpaket  
Artikelnummer: 440 370
- Fußboden  
Artikelnummer: 440 360
- Rampe  
Artikelnummer: 442 010
- Lochblech  
Artikelnummer: 442 205
- Strom-Kit  
Artikelnummer: 442 310

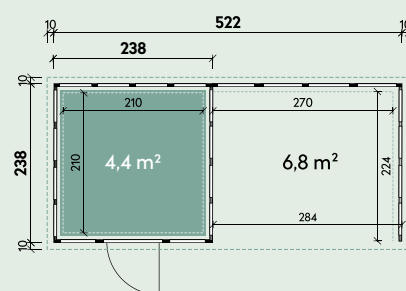

### Elisa 2724 mit Lounge 2824 (rechts/links), wahlweise mit 2 Fenstern\*

Farbvarianten

Artikelnummer: siehe Preisliste



#### Empfohlenes Zubehör

- Innenwandpaket  
Artikelnummer: 440 570
- Fußboden  
Artikelnummer: 440 560
- Rampe  
Artikelnummer: 442 020
- Lochblech  
Artikelnummer: 442 205
- Strom-Kit  
Artikelnummer: 442 310

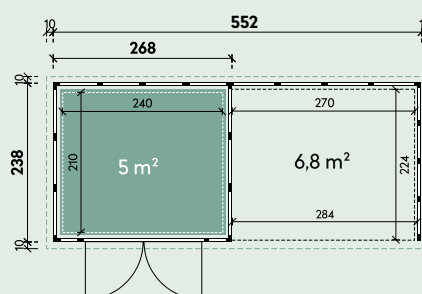



Die Öffnungsrichtung der Metalltür bleibt bei rechts- oder linksseitiger Lounge unverändert.

Emilia 3024 Weiß mit Lounge 2824 rechts

### Emilia 3024 mit Lounge 2824 (rechts/links), wahlweise mit 2 Fenstern\*

Farbvarianten

Artikelnummer: siehe Preisliste

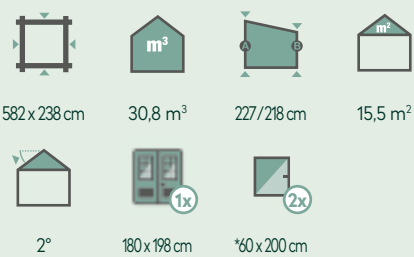

#### Empfohlenes Zubehör

- Innenwandpaket  
Artikelnummer: 440 670
- Fußboden  
Artikelnummer: 440 660
- Rampe  
Artikelnummer: 442 020
- Lochblech  
Artikelnummer: 442 205
- Strom-Kit  
Artikelnummer: 442 310

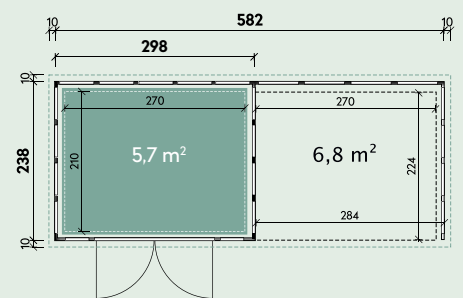

Emilia 3024 Granitgrau mit Lounge 2824 links



Emilia 3024 Lichtgrau mit Lounge 2824 links



**NEU**

Garantie  
**20 Jahre**  
auf Korrosion



Erfahren Sie mehr dazu auf unserer Website



Die Öffnungsrichtung der Metalltür bleibt bei rechts- oder linksseitiger Lounge unverändert.

Elena 3030 Weiß mit Lounge 4530 links | Zubehör Strom-Kit

### Elena 3030 mit Lounge 3330 (rechts/links), wahlweise mit 2 Fenstern\*

Farbvarianten

Artikelnummer: siehe Preisliste

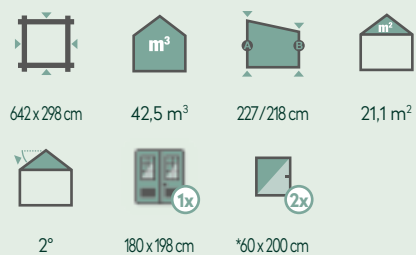

#### Empfohlenes Zubehör

- Innenwandpaket  
Artikelnummer: 441 470
- Fußboden  
Artikelnummer: 441 460
- Rampe  
Artikelnummer: 442 020
- Lochblech  
Artikelnummer: 442 265
- Strom-Kit  
Artikelnummer: 442 310

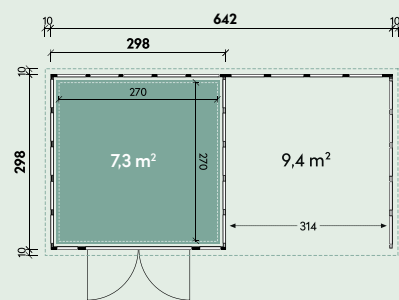

### Elena 3030 mit Lounge 4530 (rechts/links), wahlweise mit 2 Fenstern\*

Farbvarianten

Artikelnummer: siehe Preisliste

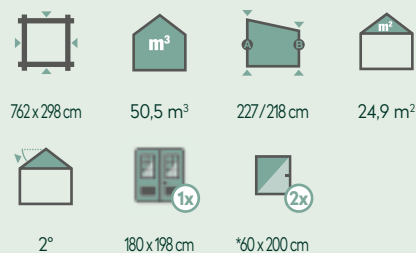

#### Empfohlenes Zubehör

- Innenwandpaket  
Artikelnummer: 441 470
- Fußboden  
Artikelnummer: 441 460
- Rampe  
Artikelnummer: 442 020
- Lochblech  
Artikelnummer: 442 265
- Strom-Kit  
Artikelnummer: 442 320

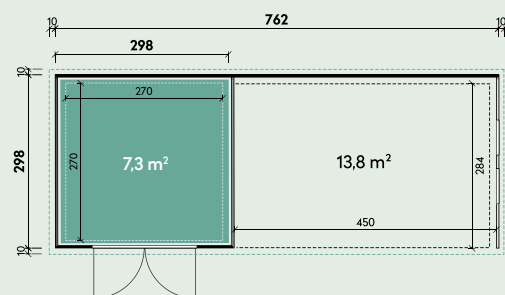





Die Öffnungsrichtung der Metalltür bleibt bei rechts- oder linksseitiger Lounge unverändert.

Esther 3330 Granitgrau mit Lounge 4530 rechts und 2 Fenstern

### Esther 3330 mit Lounge 3330 (rechts/links), wahlweise mit 2 Fenstern\*

Farbvarianten

Artikelnummer: siehe Preisliste

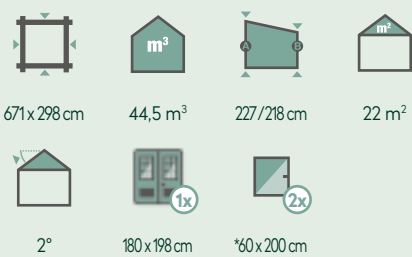

#### Empfohlenes Zubehör

- Innenwandpaket  
Artikelnummer: 440 970
- Fußboden  
Artikelnummer: 440 960
- Rampe  
Artikelnummer: 442 020
- Lochblech  
Artikelnummer: 442 265
- Strom-Kit  
Artikelnummer: 442 310

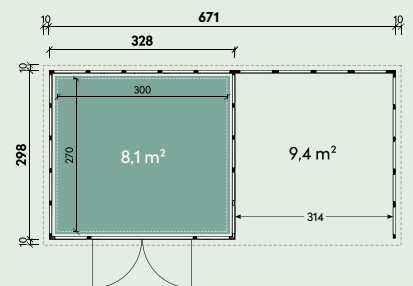

### Esther 3330 mit Lounge 4530 (rechts/links), wahlweise mit 2 Fenstern\*

Farbvarianten

Artikelnummer: siehe Preisliste

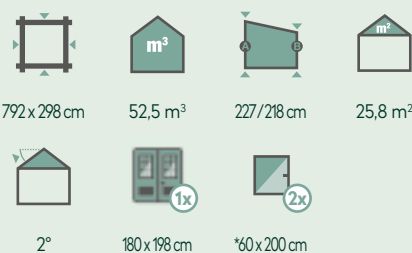

#### Empfohlenes Zubehör

- Innenwandpaket  
Artikelnummer: 440 970
- Fußboden  
Artikelnummer: 440 960
- Rampe  
Artikelnummer: 442 020
- Lochblech  
Artikelnummer: 442 265
- Strom-Kit  
Artikelnummer: 442 320

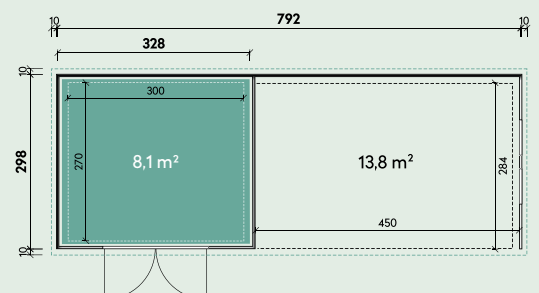



Seitendach nicht nachträglich anbaubar.

Eva 2424 Weiß mit Seitendach 170 rechts

### Eva 2424 mit Seitendach 170 oder 280\* (rechts/links)

Farbvarianten

Artikelnummer: siehe Preisliste

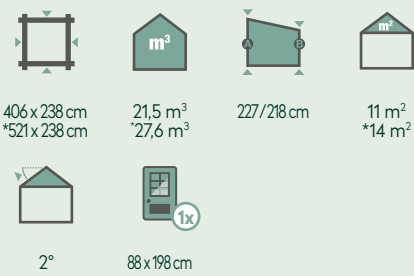

#### Empfohlenes Zubehör

- Innenwandpaket  
Artikelnummer: 440 370
- Fußboden  
Artikelnummer: 440 360
- Rampe  
Artikelnummer: 442 010
- Lochblech  
Artikelnummer: 442 205
- Strom-Kit  
Artikelnummer: 442 300

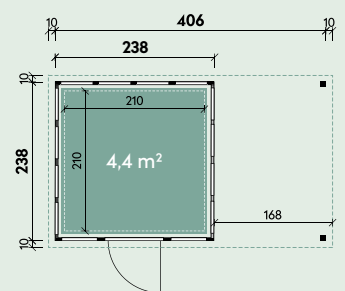

Eva 2424 Lichtgrau mit Seitendach 280 rechts



Eva 2424 Granitgrau mit Seitendach 280 rechts



Seitendach nicht nachträglich anbaubar.

Elisa 2724 Granitgrau mit Seitendach 280 rechts

### Elisa 2724 mit Seitendach 170 oder 280\* (rechts/links)

Farbvarianten

Artikelnummer: siehe Preisliste

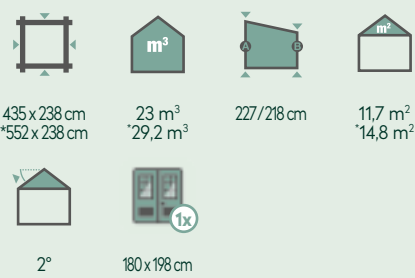

#### Empfohlenes Zubehör

- Innenwandpaket  
Artikelnummer: 440 570
- Fußboden  
Artikelnummer: 440 560
- Rampe  
Artikelnummer: 442 020
- Lochblech  
Artikelnummer: 442 205
- Strom-Kit  
Artikelnummer: 442 300

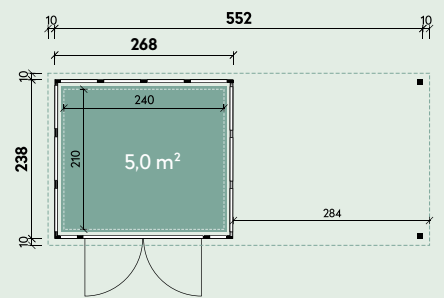

### Emilia 3024 mit Seitendach 170 oder 280\* (rechts/links)

Farbvarianten

Artikelnummer: siehe Preisliste

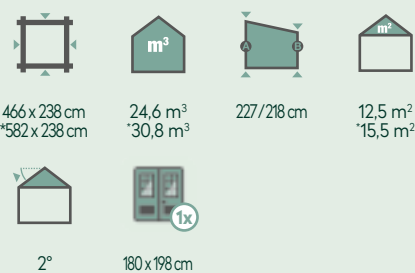

#### Empfohlenes Zubehör

- Innenwandpaket  
Artikelnummer: 440 670
- Fußboden  
Artikelnummer: 440 660
- Rampe  
Artikelnummer: 442 020
- Lochblech  
Artikelnummer: 442 205
- Strom-Kit  
Artikelnummer: 442 300

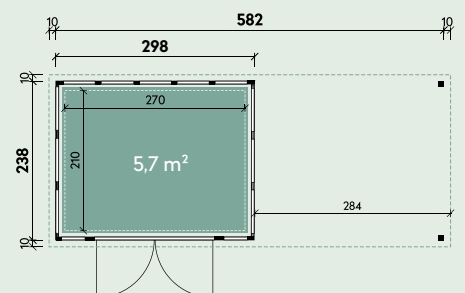



Tvilling 5221 Granitgrau

## Tvilling 5221

### Farbvarianten

Artikelnummer: siehe Preisliste

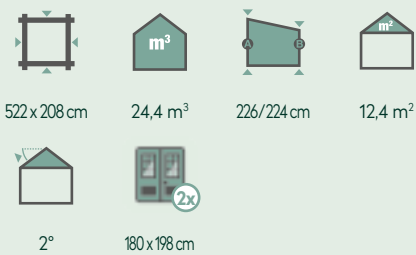

### Empfohlenes Zubehör

- 2 x Innenwandpaket  
Artikelnummer: 440 470
- 2 x Fußboden  
Artikelnummer: 440 460
- 2 x Rampe  
Artikelnummer: 442 020
- 2 x Lochblech  
Artikelnummer: 442 175
- 2 x Strom-Kit  
Artikelnummer: 442 300

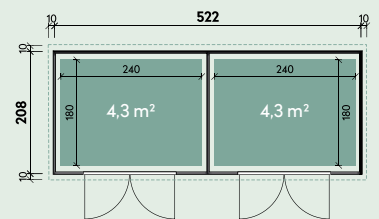

Tvilling 5221 Lichtgrau



Tvilling 5221 Weiß



Tvilling 6436 Weiß

## Tvilling 6436

### Farbvarianten

Artikelnummer: siehe Preisliste

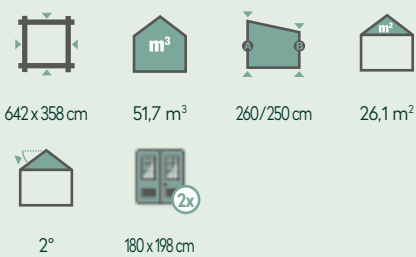

### Empfohlenes Zubehör

- 2 x Innenwandpaket  
Artikelnummer: 441 670
- 2 x Fußboden  
Artikelnummer: 441 660
- 2 x Rampe  
Artikelnummer: 442 020
- 2 x Strom-Kit  
Artikelnummer: 442 300

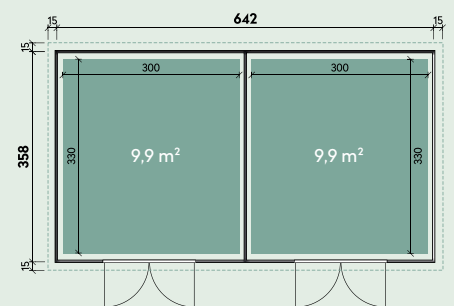

Tvilling 6436 Lichtgrau



Tvilling 6436 Granitgrau



Ebba 2424 Lichtgrau

### Ebba 2424

#### Farbvarianten

Artikelnummer: siehe Preisliste

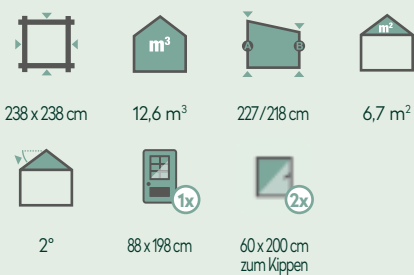

#### Empfohlenes Zubehör

- Innenwandpaket  
Artikelnummer: 442 670
- Fußboden  
Artikelnummer: 440 360
- Rampe  
Artikelnummer: 442 010
- Lochblech  
Artikelnummer: 442 205
- Strom-Kit  
Artikelnummer: 442 300

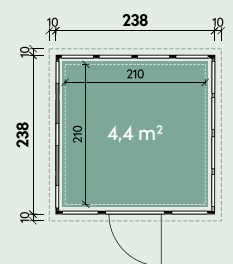

### Ebba 3030

#### Farbvarianten

Artikelnummer: siehe Preisliste

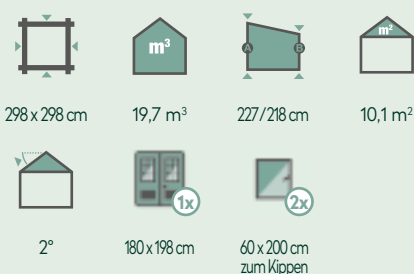

#### Empfohlenes Zubehör

- Innenwandpaket  
Artikelnummer: 441 870
- Fußboden  
Artikelnummer: 441 460
- Rampe  
Artikelnummer: 442 020
- Lochblech  
Artikelnummer: 442 265
- Strom-Kit  
Artikelnummer: 442 300

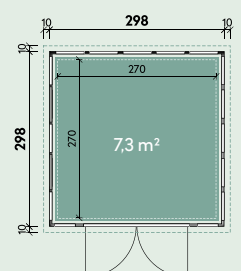



Edda 5436 Granitgrau

### Ebba 5436

#### Farbvarianten

Artikelnummer: siehe Preisliste

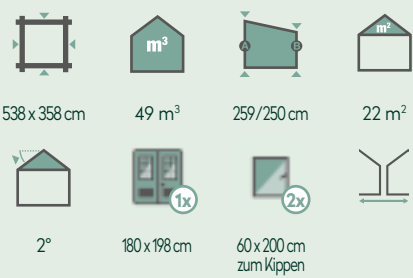

#### Empfohlenes Zubehör

- Innenwandpaket  
Artikelnummer: 441 770
- Fußboden  
Artikelnummer: 441 760
- Rampe  
Artikelnummer: 442 020
- Strom-Kit  
Artikelnummer: 442 300

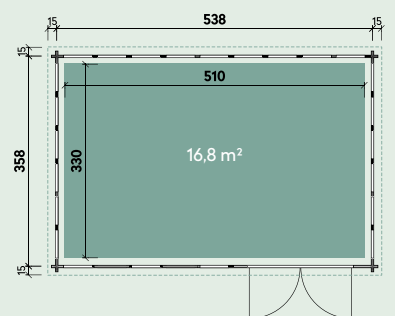

Ebba 3030 Weiß | Fenster an drei Wänden einsetzbar



Ebba 3030 Granitgrau | Fenster an drei Wänden einsetzbar





Mit elektrisch betriebenem, gedämmten Sektionaltor

Göran 3663 Granitgrau

### Göran 3654

Farbvarianten

Artikelnummer: siehe Preisliste

 358 x 538 cm	 50 m <sup>3</sup>	 259/250 cm	 22 m <sup>2</sup>	 2°
 238 x 199 cm	 88 x 198 cm	 90 x 66 cm		

#### Empfohlenes Zubehör

- Innenwandpaket  
Artikelnummer: 441 970

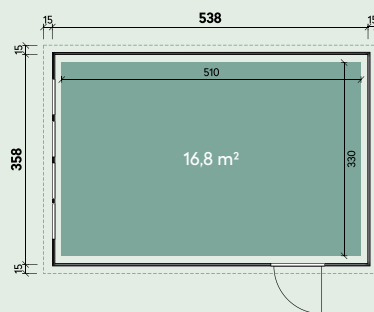

Göran 3654 Lichtgrau



Göran 3654 Weiß





### Göran 3663

Farbvarianten

Artikelnummer: siehe Preisliste

358 x 628 cm	56,5 m <sup>3</sup>	255/248 cm	25,6 m <sup>2</sup>	2°
238 x 199 cm	88 x 198 cm	90 x 66 cm		

#### Empfohlenes Zubehör

- Innenwandpaket  
Artikelnummer: 441 980

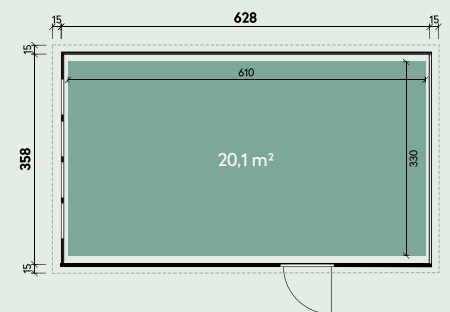

Garage mit Sektionaltor



Elektrischer Toröffner



Garagentor und Innenwandpaket



## Langlebige Metall-Gartenhäuser mit massiv Stauraum

Ob Rasenmäher, Grill, Gartengeräte oder Auflagen für Gartenmöbel: Ihre Utensilien wollen Sie doch ordentlich verstauen. Mit Finnhaus Wolff klappt das sofort. Denn mit unseren robusten Metall-Gartenhäusern holen Sie sich massiv Stauraum in den Garten. Und gute Laune beim Aufräumen.

Unsere Gartenhäuser aus Metall bekommen Sie in unterschiedlichen Größen. So finden Sie auf jeden Fall den Schrank, der perfekt zu Ihnen passt. Holz oder Metall? Kommt darauf an, wie viel Zeit Sie für die Pflege aufwenden möchten. Mehr zu den Materialien weiter unten.

### Allgemeine Produktinformationen

- 300 kg/m<sup>2</sup> Dachbelastbarkeit
- Antitropfbeschichtung des Daches
- inklusive Dachrinne mit Regenfallrohr
- verzinkte und pulverbeschichtete Bleche
- korrosionsbeständige, chromfreie und verzinkte Stahlplatten
- einfache und schnelle Montage
- abgeschrägte Eingangsschwelle
- Tür inklusive Fingerklemmschutz
- Tür links und rechts öffnend
- integriertes Belüftungssystem
- Kabeleinlass in Rückwand
- inklusive Gerätehalter im Set
- wartungsarm und pflegeleicht
- niemals streichen
- Farbe Korpus: Rauchgrau
- Farbe Regale und Fußboden: Cremeweiß

## Qualitätsmerkmale und Detailbilder



Abgeschrägte Eingangsschwelle



Antitropfbeschichtung



Dachrinne mit Regenfallrohr



Regale für Geräteschrank



Regale für Geräteschrank



Bodenverankerung



Zylinderschloss nach links oder rechts öffnend



Schiebetür in Dauerbelastung (20.000 Durchläufe)



Regalbodenbelastbarkeit 200 kg pro qm

## Zubehör



Gerätehalter für Wand 20/21



Fahrradhalter für Wand 20/21



Fahrradhalter-Erweiterung



Erfahren Sie mehr dazu auf unserer Website



Set-Artikel beinhalten Regale, Fußboden und Gerätehalter.

Yuna 1815

### Yuna 1815

Artikelnummer: 420 121



183 x 159 cm

211 cm

#### Empfohlenes Zubehör

- Fußboden  
Artikelnummer: 429 900
- 2 Regale (4 Böden)  
Artikelnummer: 429 800
- Gerätehalter Wand 20  
Artikelnummer: 422 100

### Yuna 1815 Set

Artikelnummer: 420 109

Yuna 1815

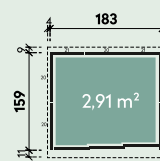

Narja 2519

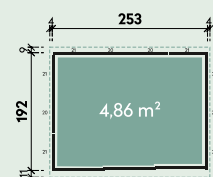

### Narja 2519

Artikelnummer: 420 420

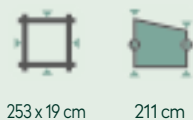

253 x 19 cm

211 cm

#### Empfohlenes Zubehör

- Fußboden  
Artikelnummer: 429 905
- 2 Regale (4 Böden)  
Artikelnummer: 429 805
- Gerätehalter Wand 21  
Artikelnummer: 422 150
- Fahrradhalter Wand 20/21  
Artikelnummer: 422 300/422 310
- Fahrradhalter-Erweiterung  
Artikelnummer: 422 301

### Narja 2519 Set

Artikelnummer: 420 400

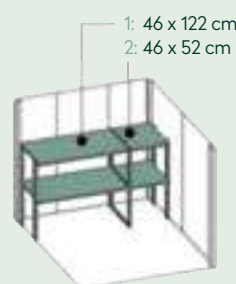

Yuna 1815 Regalsystem



Narja 2519



Premium  
**Qualität**  
★★★★★

Finnhaus  
**20 Jahre**  
Garantie

**SET-ARTIKEL**

Set-Artikel beinhalten Regale, Fußboden und Gerätehalter.

Odina 2923 Set

**Skrolan 2216  
Sunna 2219\***

Artikelnummer: 420 240

Artikelnummer: 420 221



220 x 159 cm  
\*220 x 192 cm

211 cm

**Empfohlenes Zubehör**

- Fußboden, Artikelnummer: 429 915/\*429 910
- 2 Regale (4 Böden) Artikelnummer: 429 810
- Gerätehalter Wand 20/\*21 \*Artikelnummer: 422 100/422 150
- Fahrradhalter Wand 20/\*21 \*Artikelnummer: 422 300/422 310
- Fahrradhalter-Erweiterung Artikelnummer: 422 301

**Skrolan 2216 Set  
Sunna 2219 Set\***

Artikelnummer: 420 230

Artikelnummer: 420 209

Skrolan 2216

Sunna 2219

Odina 2923

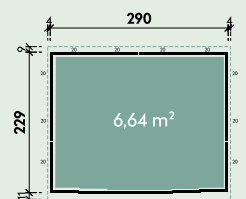
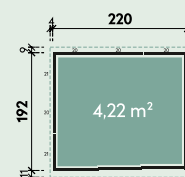
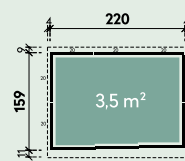

**Odina 2923**

Artikelnummer: 420 321



290 x 229 cm

211 cm

**Empfohlenes Zubehör**

- Fußboden Artikelnummer: 429 920
- 2 Regale (4 Böden) Artikelnummer: 429 820
- Gerätehalter Wand 20 Artikelnummer: 422 100
- Fahrradhalter Wand 20 Artikelnummer: 422 300
- Fahrradhalter-Erweiterung Artikelnummer: 422 301

**Odina 2923 Set**

Artikelnummer: 420 309



Odina 2923 Regalsystem



Skrolan 2216 Set



Maximaler Stauraum auf kleiner Fläche.

Mattis 1305

### Mattis 1305

Artikelnummer: 421 350

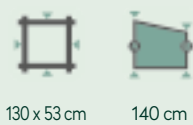

130 x 53 cm    140 cm

2 x 40 x 129 cm

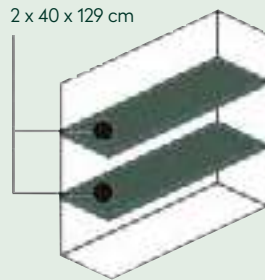

Mattis 1305 Regalsystem

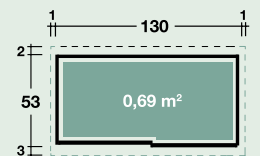

### Qualität der Extraklasse Mehr als nur ein Geräteschrank

Mit unseren Terrassen- und Gartenschränken sind Ihre Garten- geräte, Sitzauflagen oder Werkzeuge das ganze Jahr über sicher vor Wind und Wetter geschützt. Maximaler Stauraum auf überschaubarer Fläche. Das hochwertige Zylinderschloss bietet die nötige Sicherheit. Die leichtgängige Schiebetür macht die Handhabung einfach. Die dreifach eingebrannte UV-beständige Pulverbeschichtung und regelmäßige Tests an den Schränken und Häusern garantieren die gleichbleibend hohe Qualität.



Achten Sie auf einen festen und waagerechten Untergrund

**1.** Bodenplatte mittels Stellfüßen in Waage bringen.



**2.** Anbringen/ Verschrauben der rechten Rückwand mit der Verbindungsleiste.



**3.** Dachpaneele auflegen und verschrauben.



**4.** Zum Schluss erfolgt das Einhängen der Türen.



Hochwertige Qualität und modernes Design.

Minik 1508

### Minik 1508

Artikelnummer: 421 565

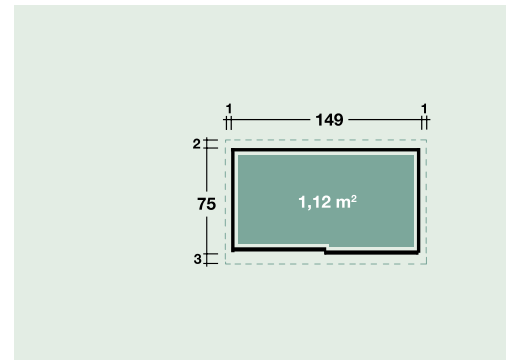
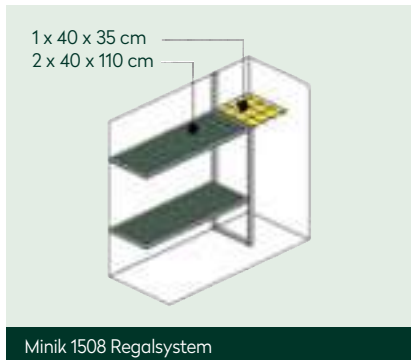
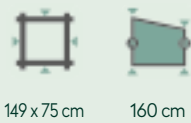

### Meino 1708

Artikelnummer: 421 790

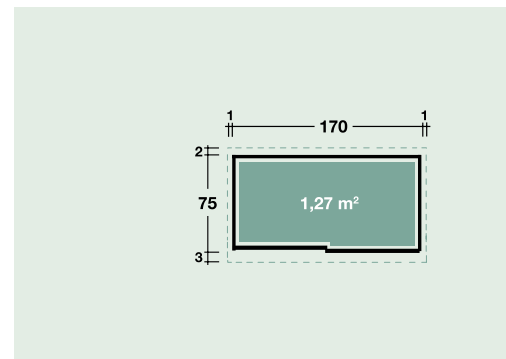
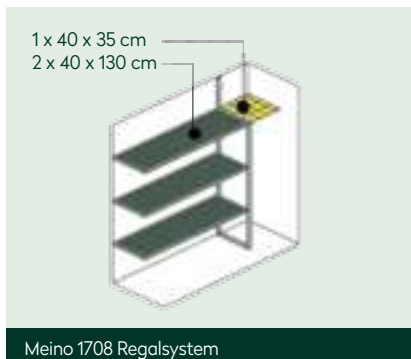
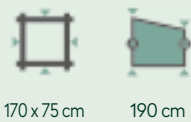



## Anbauschuppen und Seitendach

Ihre Gartengeräte könnten noch etwas mehr Stauraum gebrauchen? Mit einem Anbauschuppen oder Holz-Gartenschrank von Finnhaus Wolff sorgen Sie für zusätzlichen Platz und Ordnung in Ihrem Garten.

Wie wär's mit einem zusätzlichen Seitendach für Ihr Gartenhaus? Ob als Schattenspender an heißen Tagen oder Regenschutz für Mülltonnen, Holz und Fahrräder – ein Seitendach von Finnhaus Wolff erweist sich immer als nützlicher Anbau für Ihr Gartenhaus.

Schaffen Sie einen attraktiven Dachüberstand, indem Sie Ihr Gartenhaus mit einem Schleppdach erweitern! Inklusive Giebelblende, Dachpappe, Befestigungsmaterial und Montageanleitung.

Gestalten Sie Ihren Garten ganz nach Ihrem Geschmack – mit den Anbauten von Finnhaus Wolff!

### Seitendach und Co. für Ihr Gartenhaus

Mit Schleppdach oder Seitendach erweitern Sie Ihr Gartenhaus. Ob beim Neukauf oder für den Ausbau Ihres Domizils. Gut, dass Sie bei Finnhaus Wolff sind! Denn von uns können Sie sich nicht nur inspirieren, sondern direkt ausstatten lassen – mit unseren Anbauten für Ihr Gartenhaus.

Welche Erweiterung es auch sein darf – bei Finnhaus Wolff werden Sie fündig. Ob Anbauschuppen oder Holz-Gartenschrank für zusätzlichen Stauraum, ein Seitendach für mehr Wohnraum im Freien oder ein Schleppdach, um Brennholz, Fahrräder und Co. unterzustellen. Erleben Sie unsere Gartenhaus-Erweiterungen. Und gute Laune beim Aufräumen und Entspannen.



## Qualitätsmerkmale und Detailbilder für Geräteschuppen und Anbauschuppen



Sturmleiste



Befestigungsmaterial



Hochwertige  
Metall-Türschwelle



Fußbodendielen und  
-leisten



Lagerhölzer  
imprägniert



Hochwertige Leim-  
holztür, kein Verzug



Eckversatz  
28 mm Bohlen

## Zubehör

### Anbauschuppen

Modell	Rollen Dachpappe	Artikel- nummer	Dichtungs- bahnen	Artikel- nummer	Dach- schindeln	Artikel- nummer	Dachrinnen	Artikel- nummer
Flachdach 1420	1 x 6 m	700 600	1 Rolle	902 010	-	-	Auf Anfrage, Seite 180 - 181	
Flachdach 1426	1 x 8 m	700 800	2 Rollen	902 010	-	-		
Satteldach 1520	1 x 8 m	700 800	-	-	2 VE	Seite 182	Kunststoffdachrinnen 410B Kunststoffdachrinnen 310B Aluminium-Zusatzpaket	802 426
Satteldach 1526	1 x 10 m	701 000	-	-	2 VE	Seite 182		802 306
Satteldach 1530	1 x 6 m 1 x 8 m	702 030	-	-	3 VE	Seite 182		812 400

### Schleppdach und Seitendach

Modell	Rollen Dachpappe	Artikel- nummer	Dichtungs- bahnen	Artikel- nummer	Dach- schindeln	Artikel- nummer	Dachrinnen	Artikel- nummer
Schleppdach 1527	Inklusive	-	-	-	2 VE	Seite 182	Kunststoffdachrinnen 410B Kunststoffdachrinnen 310B Aluminium-Zusatzpaket	
Seitendach 1530	2 x 6 m	700 600	2 Rollen	902 010	-	-		802 426
Seitendach 1536	2 x 6 m	700 600	2 Rollen	902 010	-	-		802 306
Seitendach 3030	2 x 6 m	700 600	3 Rollen	902 010	-	-		812 400
Seitendach 3036	1 x 15 m	701 500	3 Rollen	902 010	-	-		



Top-Qualität: Ideal für Werkstatt, Haus und Garten. Aufgrund der komplett vorgefertigten Elemente, sind die Schränke besonders einfach und schnell zu montieren.

Gardis 1608

**Geräteschrank**

**Gardis 0808**

Artikelnummer: 714 200

84 x 84 cm *164 x 84 cm **244 x 84 cm	20 mm	1,2 m <sup>3</sup> *2,4 m <sup>3</sup> **3,6 m <sup>3</sup>	200/174 cm *201/178 cm **201/178 cm	0,9 m <sup>2</sup> *2,0 m <sup>2</sup> **2,7 m <sup>2</sup>
12°	73 x 159 cm (0808)	145 x 156 cm (1608/2408)		

**Gardis 1608\***

Artikelnummer: 714 210

**Gardis 2408\*\***

Artikelnummer: 714 220

**Empfohlenes Zubehör**

- 1 Rolle Dichtungsbahn  
Artikelnummer: 902 010



Gardis 0808

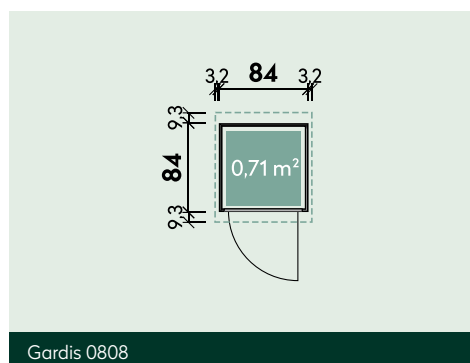

Gardis 0808

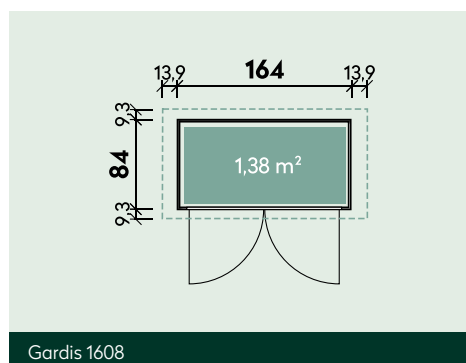

Gardis 1608

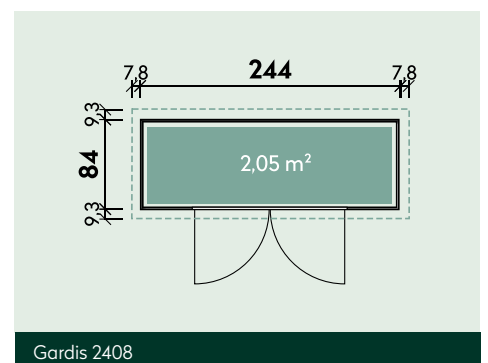

Gardis 2408



Ideal als Fahrradgarage oder Mülltonnenschrank nutzbar

Gardis 2410

### Geräteschrank

Gardis 2410

Artikelnummer: 714 230

244 x 104 cm	20 mm	4,5 m <sup>3</sup>	201/178 cm	3,2 m <sup>2</sup>
11°	145 x 156 cm			

#### Empfohlenes Zubehör

- 1 Rolle Dichtungsbahn  
Artikelnummer: 902 010

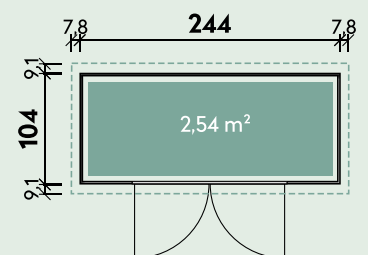

Hochwertige Metall-Schwelle und Fußboden



Standflügel-Verriegelung



Vorgefertigte Wandelemente



Anbau wahlweise rechts oder links möglich

Leimholztür

Inklusive Fußboden

Tipp: Die Anbauschuppen lassen sich links oder rechts anbauen sowie individuell kürzen und sind somit zu fast allen Gartenhäusern kombinierbar.

Anbauschuppen 1426 Flachdach

### Anbauschuppen

Modell	Artikelnummer									
<b>Flachdach 1420</b>	700 080	140 x 200 cm	28 mm	194 / 182 cm	3,8 m <sup>2</sup>	3°	18 mm	-	75 x 146 cm	
<b>Flachdach 1426</b>	700 090	140 x 260 cm	28 mm	194 / 182 cm	4,8 m <sup>2</sup>	3°	18 mm	-	75 x 146 cm	
<b>Satteldach 1520</b>	700 065	150 x 200 cm	28 mm	188 cm	4,6 m <sup>2</sup>	14°	18 mm	148 cm	75 x 146 cm	
<b>Satteldach 1526</b>	700 075	150 x 260 cm	28 mm	188 cm	5,7 m <sup>2</sup>	15°	18 mm	148 cm	75 x 146 cm	
<b>Satteldach 1530</b>	700 310	150 x 300 cm	40 mm	200 cm	6,4 m <sup>2</sup>	15°	18 mm	148 cm	75 x 146 cm	



Anbauschuppen 1530 Satteldach

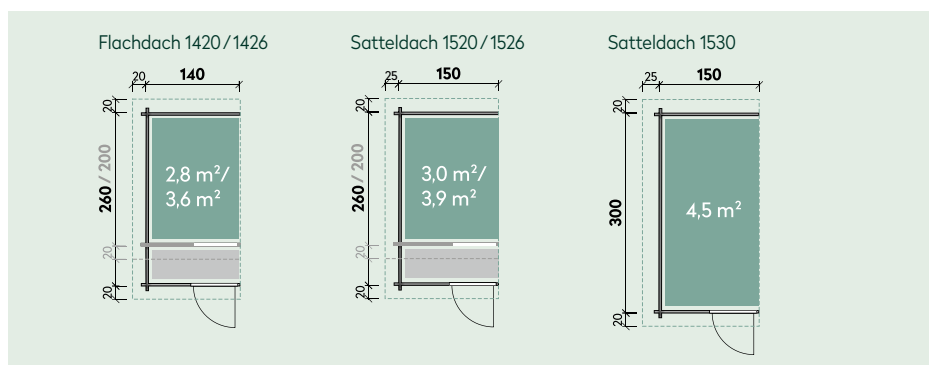



Blende muss bauseits angepasst werden

Stabile Dachkonstruktion

Tipp: Die Schleppdächer und Seitendächer lassen sich links oder rechts anbauen sowie individuell kürzen und sind somit zu fast allen Gartenhäusern kombinierbar.

Seitendach 1530

### Schleppdach und Seitendach

Modell	Artikelnummer			
<b>Schleppdach 1527</b>	700 020	150 x 270 cm	4,5 m <sup>2</sup>	✓
<b>Seitendach 1530</b>	700 200	150 x 300 cm	4,5 m <sup>2</sup>	-
<b>Seitendach 1536</b>	700 210	150 x 360 cm	5,4 m <sup>2</sup>	-
<b>Seitendach 3030</b>	700 220	300 x 300 cm	9,0 m <sup>2</sup>	-
<b>Seitendach 3036</b>	700 230	300 x 360 cm	10,8 m <sup>2</sup>	-



Schleppdach 1527 | Dieses Schleppdach wurde vom Kunden farblich behandelt.

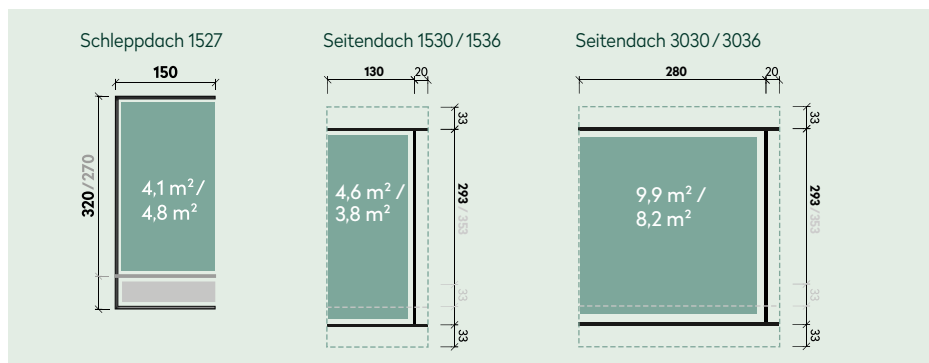



## Lichtdurchflutete Pavillons für gemütliche Auszeiten

Unsere großzügigen, hellen Pavillons sind ideale Rückzugsorte für entspannte Auszeiten vom Alltag. Mit unseren Holzpavillons bringen Sie Erholung in große und kleine Grundstücke. In den Gartenlauben entspannen Sie ungestört oder chillen mit Ihrer Familie. Das Tageslicht zaubert dabei eine wohlige Stimmung in den Raum. Und Sie können bei jedem Wetter die Seele einfach baumeln lassen.

### Allgemeine Produktinformationen

<b>Bauweise:</b>	Elementbauweise
<b>Bohlenstärken:</b>	21 mm, 28 mm, 42 mm und 45 mm
<b>Dachformen:</b>	Spitzdach und Flachdach

#### Anstriche transparent

	<b>Kiefer</b>
	<b>Eiche-Rustikal</b>
	<b>Weiß</b>
	<b>Betongrau</b>
	<b>Anthrazitgrau</b>
	<b>Graphitgrau</b>

## Qualitätsmerkmale und Detailbilder



Blockbohle 42 mm



Einglassener Tür- bzw. Fensterfeststeller



Fenster und Türen aus gezinktem Leimholz mit Echtglas



Fensteraussteller



Innenansicht Dach



Hochwertige Wand- und Dachelemente

## Zubehör Anders, Ilian und Kjel



Dachhaube 8-eckig in Schwarz auf Seite 183



Kunststoff-Dachrinnen-Set ab Seite 180



Dachschindeln auf Seite 182



Wandelemente für Kjel



Bänke-Set für Kjel



Bestellen Sie Ihren Pavillon mit einem 3-fachen werkseitigen Anstrich













Unser Topseller!

Anders 2828 | Dieser Pavillon wurde werkseitig Betongrau und Weiß behandelt.

### Anders 2828

Artikelnummer: 660 007

					
287 x 287 cm	21 mm	18,5 m <sup>3</sup>	216 cm	315 cm	10,7 m <sup>2</sup>
					
34°	19 mm 21 mm	108 x 181 cm	109 x 105 cm zum Öffnen		

### Anders 2828 mit Anstrich

#### Empfohlenes Zubehör

- Dachhaube 8-eckig  
Artikelnummer: 780 020
- 7 VE Dachschindeln  
Artikelnummer: siehe Seite 182
- Kunststoff-Dachrinne  
Artikelnummer: 802 646
- Anstrich  
Artikelnummer: 900 400

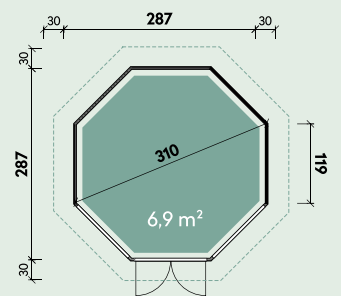

Farbbehandlung, werkseitig Weiß



Farbbehandlung, werkseitig Eiche-Rustikal und Weiß

#### Sonstiges Zubehör:

- Blumenkasten  
Artikelnummer: 700 031
- Zusätzliches Fenster  
statt Wandelement  
Artikelnummer: 661 013















Durch Abnehmen der mitgelieferten Sprossen erhalten Sie ein individuelles Design.

Ilian 3434 | Dieser Pavillon wurde vom Kunden farblich behandelt.

### Ilian 3434

Artikelnummer: 660 110

					
336 x 336 cm	42 mm	24,4 m <sup>3</sup>	197 cm	328 cm	13,8 m <sup>2</sup>
					
32°	19 mm 21 mm	120 x 183 cm 1x	93 x 127 cm zum Öffnen 2x		

### Ilian 3434 mit Anstrich

#### Empfohlenes Zubehör

- Dachhaube 8-eckig  
Artikelnummer: 780 020
- 9 VE Dachschindeln  
Artikelnummer: siehe Seite 182
- Kunststoff-Dachrinne  
Artikelnummer: 802 646
- Anstrich  
Artikelnummer: 900 420

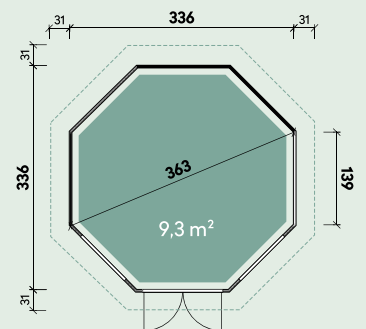

Farbbehandlung, werkseitig Weiß

#### Sonstiges Zubehör:

- Blumenkasten  
Artikelnummer: 700 031
- Zusätzliches Fenster  
statt Wandelement  
Artikelnummer: 710 300



Für einen wetterfesten Dachabschluss empfehlen wir unsere Dachhauben

Kjel 3333

**Kjel 3026**

Artikelnummer: 675 120



296 x 257 cm



14,4 m<sup>3</sup>



215 cm



309 cm



8,7 m<sup>2</sup>



25°



17 mm

**Empfohlenes Zubehör**

- Dachhaube 6-eckig  
Artikelnummer: 780 060
- 7 VE Dachschindeln  
Artikelnummer: siehe Seite 182
- Kunststoff-Dachrinne  
Artikelnummer: 802 250

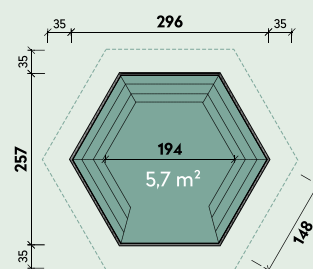

**Kjel 3333**

Artikelnummer: 675 170



327 x 327 cm



23,3 m<sup>3</sup>



217 cm



302 cm



14,1 m<sup>2</sup>



25°



17 mm

**Empfohlenes Zubehör**

- Dachhaube 8-eckig  
Artikelnummer: 780 070
- 10 VE Dachschindeln  
Artikelnummer: siehe Seite 182
- Kunststoff-Dachrinne  
Artikelnummer: 802 646

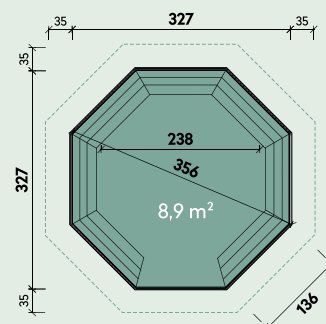

## Zubehör für Ihren individuellen Pavillon Kjel



Fußbodenstärke: 28 mm  
kesseldruckimprägniert inklusive Lagerhölzer



Sitzbänke 5-teilig für Kjel 3026 und  
7-teilig für Kjel 3333



Wandelement: geschlossen groß, Höhe: 176 cm



Wandelement: X klein, Höhe: 90 cm



Wandelement: Staketen klein, Höhe: 90 cm



Fußboden-Element: 6 bzw. 8 Teile, fertig montiert



Hochwertige runde Leimholz-Pfosten Ø 125 mm

Zubehör	Kjel 3026	Kjel 3333
Fußboden kesseldruckimprägniert	675 015	675 065
Satz Bänke (5-teilig)	675 030	-
Satz Bänke (7-teilig)	-	675 040
Wandelement: geschlossen groß	675 020	675 070
Wandelement: X klein	675 025	675 075
Wandelement: Staketen klein	675 035	675 055



Andere Seitenwandhöhen möglich.

Wanja 3327 | Diese Kota wurde vom Kunden farblich behandelt.

**Wanja 3327**  
**Wanja 3327 mit Grill**

Artikelnummer: 660 300

Artikelnummer: 660 310

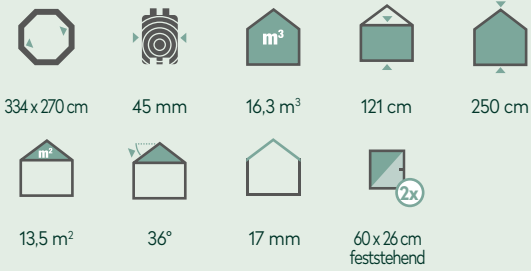

**Wanja 3327 mit Anstrich**  
**Wanja 3327 mit Grill und Anstrich**

**Empfohlenes Zubehör**

- 3 Rollen Dachpappe  
Artikelnummer: 701 000
- 8 VE Dachschindeln  
Artikelnummer: siehe Seite 182
- Anstrich  
Artikelnummer: 900 440

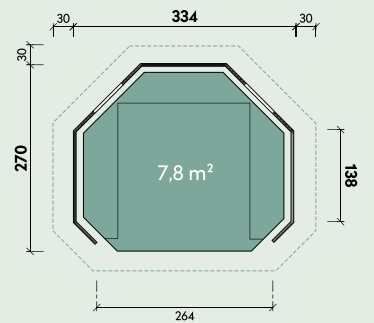

Innenansicht Dach



Fenster mit Sicherheitsglas | Außenansicht



Even 3030



Even 3030 mit Wandset

Moderne Optik, vielseitig nutzbar.

Even 3030 mit Wandset | Dieser Pavillon wurde vom Kunden farblich behandelt.

### Even 3030

Artikelnummer: 861 010

304 x 304 cm

21,1 m<sup>3</sup>

12,3 m<sup>2</sup>

230/226 cm

1°

16 mm

#### Empfohlenes Zubehör

- 3 Rollen Dichtungsbahnen  
Artikelnummer: 902 010
- Kunststoff-Dachrinne  
Artikelnummer: 802 719
- Alu-Dachrinne  
Artikelnummer: 812 310

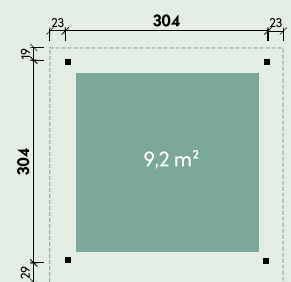

### Even 3030 mit Wandset

Artikelnummer: 861 020

304 x 304 cm

21,1 m<sup>3</sup>

12,3 m<sup>2</sup>

230/226 cm

1°

16 mm

97 x 33 cm  
feststehend

#### Empfohlenes Zubehör

- 3 Rollen Dichtungsbahnen  
Artikelnummer: 902 010
- Kunststoff-Dachrinne  
Artikelnummer: 802 719
- Alu-Dachrinne  
Artikelnummer: 812 310

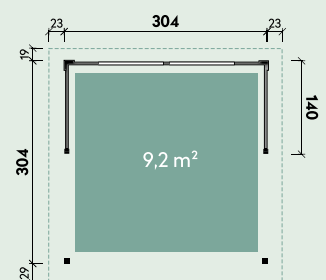



## Premium-Pavillons aus Holz für den Urlaub im Garten

Mit den Holzpavillons von Finnhaus Wolff bringen Sie Erholung in große und kleine Gärten. In den Gartenlauben entspannen Sie ungestört oder chillen mit Ihrer Familie. Das Tageslicht zaubert dabei eine wohlige Stimmung in den Raum. Und Sie können bei jedem Wetter die Seele einfach baumeln lassen.

Ob mit 6-eckiger, 8-eckiger oder rechteckiger Grundfläche: Den gemütlichen Holzpavillon selbst aufzubauen ist auch für Laien möglich. Denn die vorgefertigten Wandelemente aus Lapplandkiefer erleichtern die Montage. Und haben eine lange Lebensdauer. Hier finden Sie lichtdurchflutete Pavillons für gemütliche Auszeiten.

### Allgemeine Produktinformationen

<b>Bauweise:</b>	Elementbauweise
<b>Bohlenstärke:</b>	45 mm
<b>Dachform:</b>	Spitzdach

#### Anstriche transparent

	<b>Kiefer</b>
	<b>Eiche-Rustikal</b>
	<b>Weiß</b>
	<b>Betongrau</b>
	<b>Anthrazitgrau</b>
	<b>Graphitgrau</b>

## Qualitätsmerkmale und Detailbilder



Innenansicht Dach



Innenansicht Dachelemente



Dachhaube mit Edelstahlkugel



Stabile Auflage für den Dachkranz



Edelstahl-Türbeschlag und Zylinderschloss



Isolierverglaste Leimholz-Türen mit Metall-Türschwelle



Sprossen zum Clippen



Isoverglaste Leimholz-Fenster



Edelstahl-Fensteraussteller



Einstellbare Scharniere



Abdeckleiste der Innenecke



Wandelement aus Lapplandkiefer in 45 mm



Fußbodendielen 28 mm



Dachschindeln auf Seite 182



Andere Fenster- und Türkombinationen auf Wunsch möglich



Morten 3030 mit schwarzen Dachschindeln | Dieser Pavillon wurde vom Kunden farblich behandelt.

**Morten 3030**











mit schwarzen Dachschindeln

Artikelnummer: 660 030

**Morten 3030 mit Anstrich**

mit roten / grünen Dachschindeln

Artikelnummer: 660 031/660 032

 300x300 cm	 45 mm	 20,3 m <sup>3</sup>	 222 cm	 330 cm	 32°
 19 mm 28 mm	 99 x 179 cm	 71 x 118 cm zum Öffnen	 71 x 118 cm feststehend		

**Empfohlenes Zubehör**

- Kunststoff-Dachrinne  
Artikelnummer: 802 646
- Anstrich  
Artikelnummer: 900 190

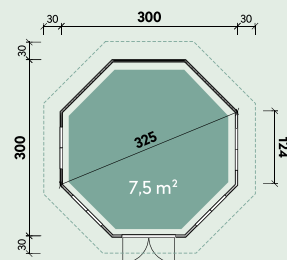

Morten 3030 mit rot-schwarzen Dachschindeln



Beispiel Inneneinrichtung – Innenanstrich vom Kunden





Inklusive Dachschindeln, Dachhaube und Edelstahlkugel



Birger 4040 | Dieser Pavillon wurde vom Kunden farblich behandelt.



Mads 3535 mit schwarzen Dachschindeln | Dieser Pavillon wurde vom Kunden farblich behandelt.

**Mads 3535**

mit schwarzen Dachschindeln

Artikelnummer: 660 040

**Mads 3535 mit Anstrich**

mit roten / grünen Dachschindeln

Artikelnummer: 660 041/660 042

350 x 350 cm	45 mm	29,4 m <sup>3</sup>	222 cm	346 cm	32°
19 mm 28 mm	99 x 179 cm	98 x 126 cm zum Öffnen	98 x 126 cm feststehend		

**Empfohlenes Zubehör**

- Kunststoff-Dachrinne  
Artikelnummer: 802 646
- Anstrich  
Artikelnummer: 900 200

**Birger 4040**

mit schwarzen Dachschindeln

Artikelnummer: 660 090

**Birger 4040 mit Anstrich**

mit roten / grünen Dachschindeln

Artikelnummer: 660 091/660 092

400 x 400 cm	45 mm	37,1 m <sup>3</sup>	222 cm	361 cm	32°
19 mm 28 mm	99 x 179 cm	98 x 126 cm zum Öffnen	98 x 126 cm feststehend		

**Empfohlenes Zubehör**

- Kunststoff-Dachrinne  
Artikelnummer: 802 646
- Anstrich  
Artikelnummer: 900 210



## Grillkotas: unsere Gut-und-günstig-Modelle

Knisterndes Holz im offenen Feuer. Der Duft von gegrilltem Fleisch und Gemüse ist überall. Die Stimmung ist ausgelassen. Sie sitzen gemütlich beisammen. Mit Ihrer Familie oder Freunden. Gut geschützt vor Wind und Wetter. Wo? In einer unserer außergewöhnlichen Grillkotas!

So genießen Sie jeden Tag Urlaub im eigenen Garten. Mit den Gut-und-günstig-Grillkotas von Finnhaus Wolff. Sie sind mit allem ausgestattet, was Sie für einen urigen Grillabend mit der Familie oder Freunden brauchen. Unsere Grillkotas für den Garten bestehen aus robuster Lapplandkiefer.

Unsere Empfehlung: bestellen Sie Ihre Gut-und-günstig Grillkota doch gleich mit einem transparenten Außenanstrich! Welche Farben wählbar sind, sehen Sie in der nebenstehenden Farbskala.

### Allgemeine Produktinformationen

- Gerundete Holzbohle (Kiefer, 45 mm, Doppelnut)
- Schwarze Dachhaube und Rauchabzugshaube
- Vorgefertigte und fertig geschindelte Dachelemente
- Hochwertige Grillanlage mit 1 schwenkbaren Grillarm
- Stabiler Dachkranz / Dachauflage
- Isolierverglaste Fenster (ein Fenster zum Öffnen)
- Clips zum einfachen Lösen der Sprossen
- Wandelement auf imprägnierten Rahmen
- Werkseitiger Anstrich
- Fußbodenroste aus vorgefertigten Elementen
- Leimholztür, daher kaum Verziehen

#### Anstriche transparent

	<b>Kiefer</b>
	<b>Eiche-Rustikal</b>
	<b>Weiß</b>
	<b>Betongrau</b>
	<b>Anthrazitgrau</b>
	<b>Graphitgrau</b>

## Qualitätsmerkmale und Detailbilder



Doppelnutbohlen  
45 mm

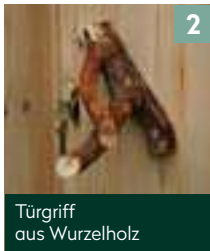

Türgriff  
aus Wurzelholz

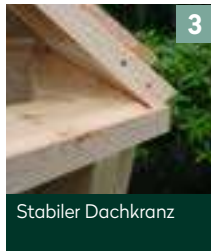

Stabiler Dachkranz



Wandelement auf  
imprägnierten Rahmen

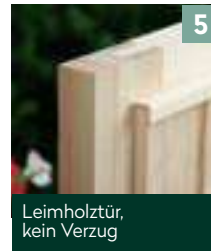

Leimholztür,  
kein Verzug



Ein isoliertes Fenster  
zum Öffnen



Vorgefertigte  
Dachelemente

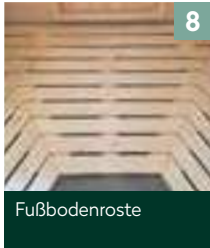

Fußbodenroste



Grill und Rauch-  
abzugshaube



Sprossen zum Clippen

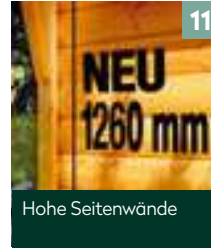

Hohe Seitenwände

## Zubehör



Tischplatte 6-eckig  
aus Leimholz



Blumenkasten  
80 cm



Dachschindeln



Sitzauflagen

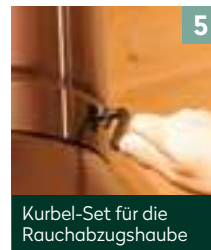

Kurbel-Set für die  
Rauchabzugshaube

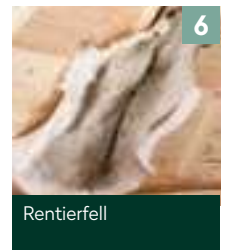

Rentierfell



Laplandpaket



Grilltisch-Erweiterung  
zum Ausklappen

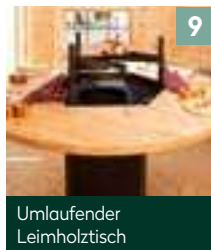

Umlaufender  
Leimholztisch

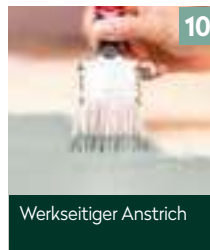

Werkseitiger Anstrich

Zubehör	Artikelnummer
1. Tischplatte 6-eckig aus Leimholz	600 100
2. Blumenkasten 80 cm (aus 45 mm gerundeten Bohlen, fertig zusammengebaut)	700 033
3. Dachschindeln Rot-Schwarz im Tausch zu Schwarz	-
4. Sitzauflagen	600 130 / 600 120
5. Kurbel-Set zur Höhenverstellung der Rauchabzugshaube	600 930
6. Rentierfell	780 200
7. Laplandpaket* mit / ohne 5 Rentierfellen	779 000 / 779 010
8. Grilltisch-Erweiterung zum Ausklappen, Stück (lackiert)	600 920
9. Umlaufender Leimholztisch statt Standard-Essbrettchen im Tausch (6-Eck-Grill)	600 710

\*Bestehend aus: Essgarnitur für 6 Personen (Teller, große und kleine Holzassen, Gabeln und Messer), 1 Gästebuch, 1 Fernglas-Schnapsbehälter, 1 Kupferkaffeekanne mit Untersatz, 1 Serviettenständer, 1 Paar Grillhandschuhe, 1 Paar Topflappen, 1 Uhr aus Kelo-Holz, Holzhandy (Flaschenöffner)

Erfahren Sie mehr dazu auf unserer Website



Knud 3228 mit schwarzen Dachschindeln | Diese Kota wurde werkseitig Weiß-Transparent und Graphitgrau farbbehandelt.

**Knud 3228** Artikelnummer: 779 110  
mit schwarzen Dachschindeln inkl. Fußbodenrosten und Sitzbänken

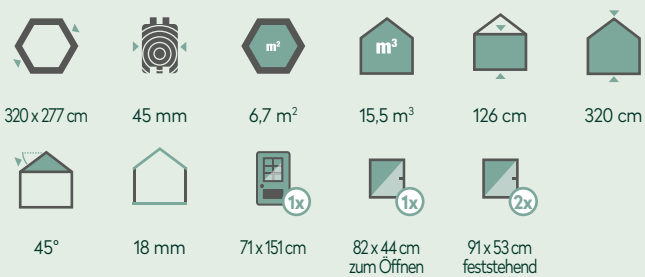

**Knud 3228 mit Anstrich**

- Empfohlenes Zubehör**
- Kunststoff-Dachrinne Artikelnummer: 802 606
  - Anstrich Artikelnummer: 900 140

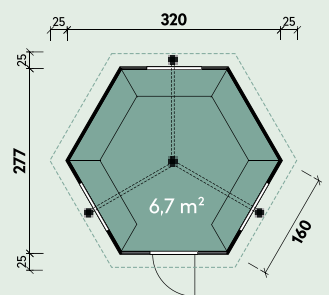











Knud 3228 mit roten Dachschindeln | werkseitig farbbehandelt



Kalle 3833 mit schwarzen Dachschindeln | Diese Kota wurde vom Kunden farblich behandelt.

**Kalle 3833** Artikelnummer: 779 100  
mit schwarzen Dachschindeln inkl. Fußbodenrosten und Sitzbänken

					
376x326 cm	45 mm	9,2 m <sup>2</sup>	19,4 m <sup>3</sup>	126 cm	330 cm
					
45°	18 mm	71x151cm	82x44 cm zum Öffnen	91x53 cm feststehend	

**Kalle 3833 mit Anstrich**

- Empfohlenes Zubehör**
- Kunststoff-Dachrinne Artikelnummer: 802 606
  - Anstrich Artikelnummer: 900 150

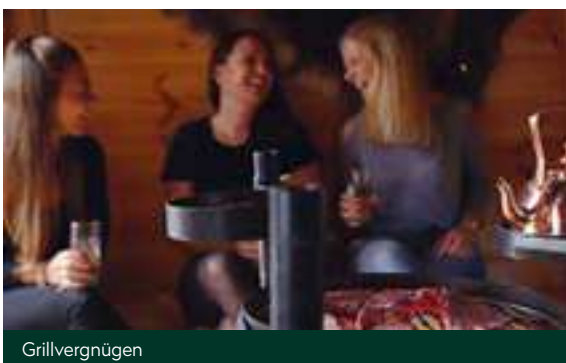
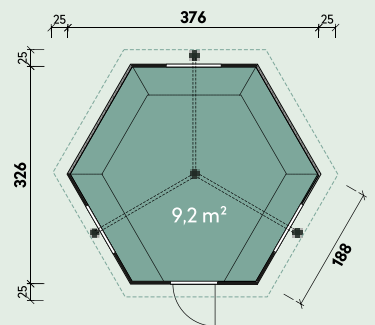

Grillvergnügen



## Rustikale Grillkotas für mehr Gemeinsamzeit im Garten

Die Finnen lieben ihre Grillkotas seit Jahrhunderten. Und auch bei uns liegen die Grillhütten im Trend. In gemütlichen Kotas erleben Sie außergewöhnliche Momente am Lagerfeuer. Sie grillen unabhängig vom Wetter und sitzen dabei mitten im Grünen. Dass unsere Kotas unvergessbare Hingucker sind, sehen Sie an den Bildern.





Die Premium-Grillkotas sind wahre Raumwunder. Sie werden staunen, wenn Sie sie betreten, denn Innen ist sooo viel Platz! Durch drei Fenster zum Öffnen blicken Sie in die Natur. Auf drei Grillrosten bratschelt Gemüse und Fleisch. Die Bänke sind komfortabel ausklappbar. Hier erleben Sie unvergessbare Grillabende. Unsere Grillkotas für den Garten werden aus robuster Lapplandkiefer gefertigt.

Unsere Empfehlung: bestellen Sie Ihre Premium-Grillkota doch gleich mit einem transparenten Außenanstrich! Welche Farben wählbar sind, sehen Sie in der nebenstehenden Farbskala.

### Allgemeine Produktinformationen

- Gerundete Holzbohle (Kiefer, 45 mm, Doppelnut)
- Klappbänke
- Extra hohe Seitenwände für mehr Kopffreiheit
- Kupferfarbene Dachhaube und Rauchabzugshaube
- Vorgefertigte & fertig geschindelte Dachelemente
- Hochwertige Grillanlage mit 3 schwenkbaren Grillarmen
- Stabiler Dachkranz / Dachauflage
- Isolierverglaste Fenster (alle Fenster zum Öffnen)
- Wandelement auf imprägnierten Rahmen
- Werkseitiger Anstrich
- Geschlossener Fußboden aus 6 vorgefertigten Elementen

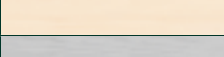
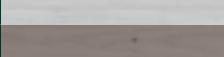
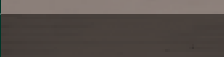
#### Anstriche transparent

	<b>Kiefer</b>
	<b>Eiche-Rustikal</b>
	<b>Weiß</b>
	<b>Betongrau</b>
	<b>Anthrazitgrau</b>
	<b>Graphitgrau</b>

## Qualitätsmerkmale und Detailbilder



1  
Doppelnutbohlen  
45 mm

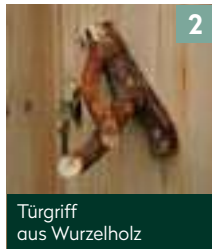

2  
Türgriff  
aus Wurzelholz



3  
Stabiler Dachkranz



4  
Leimholztür,  
kein Verzug



5  
Ein isoliertes Fenster  
zum Öffnen



6  
Vorgefertigte  
Dachelemente

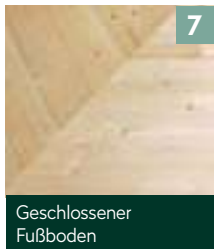

7  
Geschlossener  
Fußboden



8  
Grill mit 3 schwenk-  
baren Grillarmen



9  
Sprossen zum Clippen



10  
Rauchabzugshaube  
Kupfer

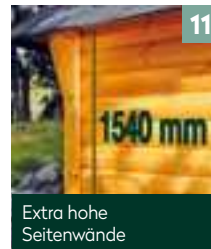

11  
Extra hohe  
Seitenwände

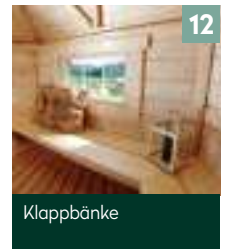

12  
Klappbänke

## Zubehör



1  
Glasdachelement  
im Tausch



2  
Tischplatte 6-eckig  
aus Leimholz



3  
Blumenkasten  
80 cm



4  
Utensilienbox

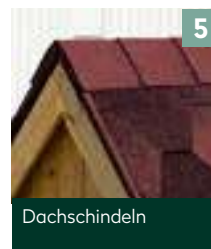

5  
Dachschindeln

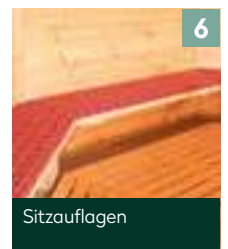

6  
Sitzauflagen

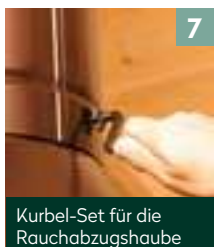

7  
Kurbel-Set für die  
Rauchabzugshaube



8  
Rentierfell



9  
Laplandpaket



10  
Grilltisch-Erweiterung  
zum Ausklappen

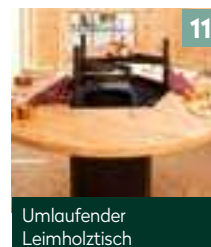

11  
Umlaufender  
Leimholztisch



12  
Werkseitiger Anstrich

Zubehör	Artikelnummer
1. Glasdachelement im Tausch	600 700
2. Tischplatte 6-eckig aus Leimholz	600 100
3. Blumenkasten 80 cm (aus 45 mm gerundeten Bohlen, fertig zusammengebaut)	700 033
4. Utensilienbox	600 115
5. Dachschindeln Rot-Schwarz im Tausch zu Schwarz	-
6. Sitzauflagen	600 125
7. Kurbel-Set zur Höhenverstellung der Rauchabzugshaube	600 930
8. Rentierfell	780 200
9. Laplandpaket* mit / ohne 5 Rentierfellen	779 000 / 779 010
10. Grilltisch-Erweiterung zum Ausklappen, Stück (lackiert)	600 920
11. Umlaufender Leimholztisch statt Standard-Essbrettchen im Tausch (6-Eck-Grill)	600 710

\*Bestehend aus: Essgarnitur für 6 Personen (Teller, große und kleine Holzassen, Gabeln und Messer), 1 Gästebuch, 1 Fernglas-Schnapsbehälter, 1 Kupferkaffeekanne mit Untersatz, 1 Serviettenständer, 1 Paar Grillhandschuhe, 1 Paar Topflappen, 1 Uhr aus Kelo-Holz, Holzhandy (Flaschenöffner)



Extra hohe Seitenwand

Hohe Leimholztür



Kauri 3833 mit Glasdachelement | Diese Kota wurde werkseitig Weiß und Graphitgrau farblich behandelt.

**Jesse 3833 mit schwarzen Dachschindeln**  
**Gard 3833 mit schwarzen Dachschindeln**

Artikelnummer: 600 000  
 Artikelnummer: 779 120

**Kauri 3833 mit schwarzen Dachschindeln**  
**Jesse, Gard und Kauri mit Anstrich**

Artikelnummer: 779 200

376x326 cm	45 mm	9,2 m <sup>2</sup>	22,2 m <sup>3</sup>	154 cm	364 cm
45°	18 mm	71x165 cm	82x44 cm zum Öffnen		

**Empfohlenes Zubehör**

- Kunststoff-Dachrinne  
 Artikelnummer: 802 606
- Glasdachelement im Tausch  
 Artikelnummer: 600 700
- Anstrich  
 Artikelnummer: 900 150

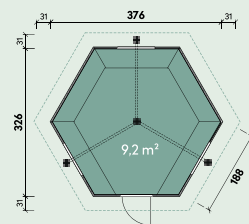

Glasdachelemente im Tausch



Glasdachelemente im Tausch

**Jesse 3833**

Inkl. Fußboden und Sitzbänke

**Gard 3833**

Inkl. Fußboden, Sitzbänke und Grillanlage

**Kauri 3833**

Inkl. Fußboden, Sitzbänke, Grillanlage, Lapplandpaket und 5 Rentierfellen





Jonte 3833 | Diese Kota wurde vom Kunden farblich behandelt

Samu 3858 | Diese Kota wurde vom Kunden farblich behandelt.

**Jonte 3833 mit schwarzen Dachschindeln** Artikelnummer: 779 140

376x520 cm	45 mm	13,2 m <sup>2</sup>	31,2 m <sup>3</sup>	154 cm	364 cm
45°	18 mm	71x165 cm	82x44 cm zum Öffnen	97x49 cm feststehend	

**Jonte 3833 mit Anstrich**

**Empfohlenes Zubehör**

- Kunststoff-Dachrinne Artikelnummer: 802 666
- Glasdachelement im Tausch Artikelnummer: 600 700
- Anstrich Artikelnummer: 900 180

Inkl. Grillanlage

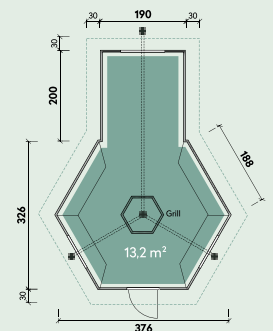

**Samu 3858 mit schwarzen Dachschindeln** Artikelnummer: 779 160

376x570 cm	45 mm	14,2 m <sup>2</sup>	33,2 m <sup>3</sup>	154 cm	364 cm
45°	18 mm	71x165 cm	69x189 cm Saunaglastür	82x44 cm zum Öffnen	97x49 cm feststehend

**Samu 3858 mit Anstrich**

**Empfohlenes Zubehör**

- Kunststoff-Dachrinne Artikelnummer: 802 666
- Glasdachelement im Tausch Artikelnummer: 600 700
- Anstrich Artikelnummer: 900 180
- Saunaöfen siehe Saunakatalog

Inkl. Grillanlage

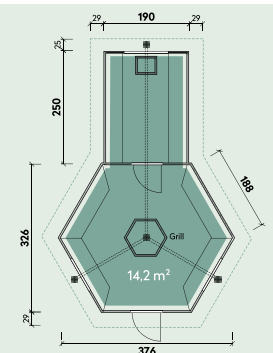



## Campingfässer für Garten und Campingplatz

Die Campingfässer von Finnhaus Wolff werden immer beliebter. Denn die Fasshäuser brauchen wenig Platz und sind schnell aufgebaut. Oder werden auf Wunsch fertig montiert geliefert. Innen werden Sie tief und erholsam schlafen. In den größeren Campingfässern sogar mit bis zu 4 Personen.

Unsere Campingfässer bestehen aus massiven Blockbohlen und sind rundum wetterfest. Ihre Fenster lassen wertvolles Tageslicht in Vor- und Schlafraum. Für die Betreiber von Campingplätzen sind diese Wohnfässer sensationelle Schlafstätten. Für Sie zu Hause die Alternative zu Zelt, Schlafsack und Wohnwagen.

### Allgemeine Produktinformationen

- Kompletter Bausatz für DIYer  
Die optimale Lösung für Menschen mit Lust auf's Selberbauen.
- Fertig montiert liefern lassen  
Schnell bewohnen oder vermieten? Dann ist das die beste Lösung.
- Außergewöhnliche Schlaferlebnisse  
Die Übernachtungen im Campingfass werden für alle unvergessbar sein.

Entdecken Sie  
weitere Modelle



## Qualitätsmerkmale und Detailbilder Carlson



Spannband für alle Fässer



Fenster Campingfass



Innenansicht

## Qualitätsmerkmale und Detailbilder Casper



Fenster Rückwand



Casper 2445 Seitenfenster



Vorderansicht





Carlson 2445/2-Raum

**Carlson 2445/2-Raum Bausatz**  
**Carlson 2445/2-Raum Montiert**

Artikelnummer: 319 255

Artikelnummer: 319 250



235 x 446 cm



Korpus: 42 mm  
 Front-/Rück-  
 wand: 28 mm



19,3 m<sup>3</sup>



61 x 173 cm



91 x 51 cm  
 zum Öffnen



28 x 83 cm  
 zum Öffnen

**Allgemeine Produktinformationen**

- 3 isolierverglaste Fenster zum Öffnen
- Liegefläche im Schlafraum: 213 x 200 cm
- einschiebbarer Tisch im Vorraum
- mit zwei verstellbaren Sitz-/Liegeflächen im Vorraum

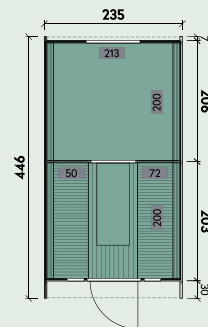

Beispiel Schlafraum mit Matratzen



Beispiel Inneneinrichtung Campingfass



Casper 2445 | Dieses Fass wurde vom Kunden farblich behandelt.

**Casper 2445/2-Raum Bausatz**  
**Casper 2445/2-Raum Montiert**

Artikelnummer: 319 305

Artikelnummer: 319 300



235 x 446 cm



Korpus: 42 mm  
 Front-/Rück-  
 wand: 28 mm



19,3 m<sup>3</sup>



61 x 173 cm



91 x 51 cm  
 zum Öffnen



28 x 83 cm  
 zum Öffnen



127 x 30 cm Seiten-  
 fenster feststehend

**Allgemeine Produktinformationen**

- 3 isolierverglaste Fenster zum Öffnen
- einschiebbarer Tisch im Vorraum
- mit zwei verstellbaren Sitz-/Liegeflächen im Vorraum

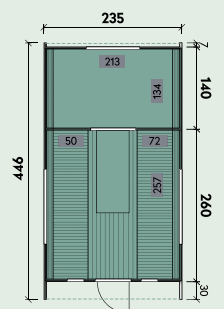

Matratze und Deko kundenseitig



Urlaub zu Hause im eigenen Garten

## Aluminium-Dachrinnen

Artikelnummer	Trauflänge
<b>Kastenrinne 1-seitig mit 1 Fallrohr</b>	
812 300	bis 300 cm
812 310	bis 400 cm
812 330	bis 600 cm
812 340	bis 800 cm
812 350	bis 900 cm
812 360	bis 1000 cm
<b>Rundrinne 2-seitig mit 2 Fallrohren</b>	
812 200	bis 300 cm
812 210	bis 400 cm
812 220	bis 500 cm
812 230	bis 600 cm
812 240	bis 800 cm
812 250	bis 1000 cm
<b>Ergänzungsset für Alu-Rundrinne (Anbau/Schleppdach)</b>	
812 400	



Aluminium-Rundrinne



Aluminium-Kastenrinne



Inklusive Speier

Das Montagevideo  
zeigt wie's geht



## Kunststoff-Dachrinnen

Artikelnummer	Bezeichnung	Trauflänge
<b>Typ 200 Braun, 1-seitig mit 1 Fallrohr</b>		
800 320	201Ax	bis 350 m
800 330	203A	bis 500 m
800 345	204Ax	bis 650 m
800 350	205A	bis 750 m
<b>Typ 250 Anthrazit, 1-seitig mit 1 Fallrohr</b>		
802 706	401A	bis 300 m
802 719	402Ax	bis 450 m
802 746	404Ax	bis 650 m
<b>Typ 250 Anthrazit, 2-seitig mit 2 Fallrohren</b>		
802 416	420B	bis 250 m
802 486	421Bx	bis 350 m
804 010	420B + 1 x K1B	bis 450 m
804 110	421Bx + 1 x K1B	bis 550 m
802 416 + 2x 802 856	420B + 2 x K1B	bis 650 m
802 486 + 2x 802 856	421Bx + 2 x K1B	bis 750 m
804 030	420B + 3 x K1B	bis 850 m
802 486 + 3x 802 856	421Bx + 3 x K1B	bis 950 m
802 416 + 4x 802 856	420B + 4 x K1B	bis 1050 m
<b>Typ 300 Anthrazit, 2-seitig mit 2 Fallrohren</b>		
802 296	320B	bis 250 m
802 326	322B	bis 400 m
804 310	320B + 1 x K4B	bis 450 m
804 410	322B + 1 x K4B	bis 600 m
804 320	320B + 2 x K4B	bis 650 m
804 420	322B + 2 x K4B	bis 800 m
804 330	320B + 3 x K4B	bis 850 m
804 430	322B + 3 x K4B	bis 1000 m
804 340	320B + 4 x K4B	bis 1050 m
<b>Ergänzungs-Set 2 x 2 m</b>		
802 856	K1B	nur für Typ 250 geeignet
802 846	K4B	nur für Typ 300 geeignet
<b>Ergänzungs-Set Anbau/Schleppdach</b>		
802 426	410B	nur für Typ 250 geeignet
802 306	310B	nur für Typ 300 geeignet



Kunststoff-Dachrinne Typ 200 Braun

## Weitere Informationen zu Kunststoff-Dachrinnen



Dachrinnenhalter aus Metall



Dachrinnenhalter aus Kunststoff

Dachrinnenhalter	
Bezeichnung	Material
-A / -Ax	Metall
-K / -KA	
-B / -Bx	Kunststoff

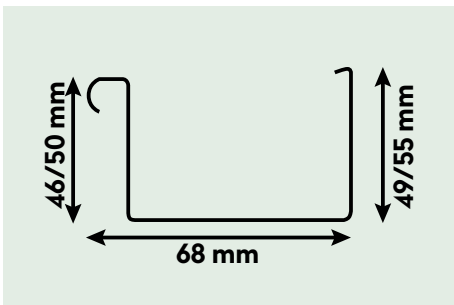

Kunststoff-Dachrinne Typ 200

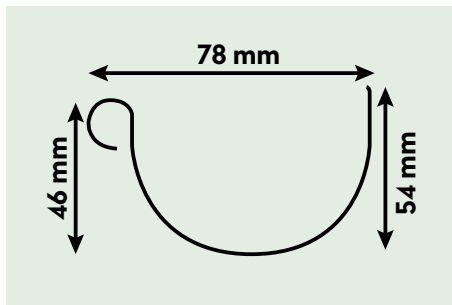

Kunststoff-Dachrinne Typ 250

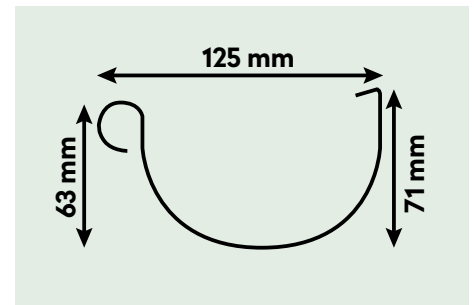

Kunststoff-Dachrinne Typ 300

## Dachrinnen: 5-Eck-Gartenhäuser

Artikelnummer	Bezeichnung	Trauflänge	Produkte
Kunststoff-Dachrinne Typ 250 Anthrazit, 4-seitig mit 2 Fallrohren			
802 556	441B	bis 300 m	-
804 210	441B + 1 x K1B	bis 400 m	Kira 3030 Klara 3030 Morla 3030
804 220	441B + 2 x K1B	bis 450 m	Alba Kira 3036 Klara 3036 Kira 4040 Morla 3636
802 900	345B + K4B	-	Annabell 7030

## Dachrinnen: Pavillons/Kotas

Artikelnummer	Bezeichnung	Produkte
Kunststoff-Dachrinne Typ 250 Anthrazit mit 2 Fallrohren		
802 646	492B	Ilian 3434 Ando 3434 Kjel 3333 Anders 2828 Morten 3030 Mads 3535 Birger 4040
802 606	482K	Kalle Knud Gard Jesse
802 666	482KA	Jonte Samu
Kunststoff-Dachrinne Typ 200 Braun		
802 250	281B	Kjel 3026



Kunststoff-Dachrinne Typ 250/300 Anthrazit

## Dachschindeln

1 VE = 3 m<sup>2</sup>

Rechteck	
Farbe	Artikelnummer
Schwarz	700 115
Grün	700 110
Rot	700 120

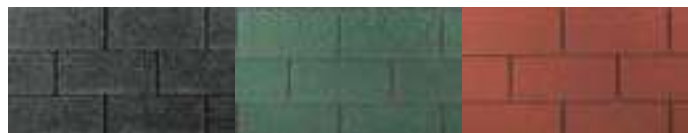

Biberschwanz	
Farbe	Artikelnummer
Schwarz	700 150
Grün	700 160
Rot	700 155



Farbabweichungen drucktechnisch bedingt.

## Bitumen-Dachpappe besandet

Breite = 1 m

Dachpappe	
Länge	Artikelnummer
6 m	700 600
8 m	700 800
10 m	701 000
15 m	701 500





## Selbstklebende Dichtungsbahn für Pult- und Flachdachhäuser

Rolle für 5 m <sup>2</sup>		
Länge	Breite	Artikelnummer
5 m	1 m	902 010

Empfehlung: Dichtungsbahnen direkt auf die Dachbretter oder auf **unbesandete** Dachpappe kleben!



Einfache und problemlose Montage!  
Eine detaillierte Anleitung finden Sie in unserem Montagevideo.

Hier geht's zum  
Montagevideo



## Dachhauben

Für den optimalen Dachabschluss bei allen Pavillons empfehlen wir unsere Dachhauben.

Dachhaube Schwarz mit Messingkugel	
Form	Artikelnummer
4-eckig	780 000
6-eckig	780 010
8-eckig	780 020

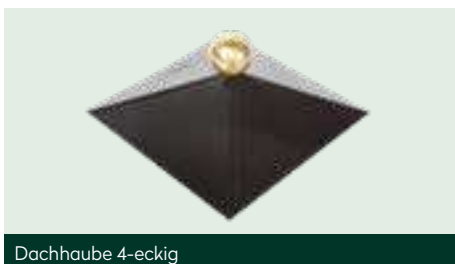

Dachhaube 4-eckig



Dachhaube 6-eckig

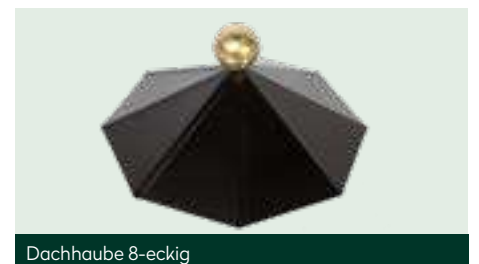

Dachhaube 8-eckig

## Blumenkästen

Blumenkästen		
Bezeichnung	Modell 90	Modell 80 Kota
Artikelnummer	700 031	700 033
nutzbare Breite	90 cm	80 cm
Bohlenstärke	28 mm	45 mm



Modell 90



Modell 80 Kota

## Zusatzbohlen

Zusatzbohlen dienen zur Erhöhung Ihres Gartenhauses. Die maximale Länge der Bohlen beträgt 600 cm.



28 mm Bohlenstärke



34 mm Bohlenstärke

Bezeichnung	Artikelnummer	Bohlenstärke
Zusatzbohle 28	752 820	28 mm
Zusatzbohle 34	753 430	34 mm
Zusatzbohle 40	754 020	40 mm
Zusatzbohle 44	754 420	44 mm
Zusatzbohle 58	755 820	58 mm
Zusatzbohle 70	757 010	70 mm
Zusatzbohle 92	759 220	92 mm



40 mm Bohlenstärke



58 und 70 mm Bohlenstärke

## Einzel- und Doppeltüren

Zusätzlich zu den Türen und Fenstern, die sich im Gartenhaus-Bausatz befinden, bieten wir weitere hochwertig gearbeitete Modelle an, die auf den folgenden Seiten abgebildet sind. Die Öffnungsrichtung aller nachfolgenden Türen ist **DIN rechts** ausgelegt.

### Qualitätsmerkmale der nachfolgend abgebildeten Türen

- Qualitativ hochwertig gearbeitete Leimholz-Türen in 42 mm Blattstärke
- Schwere einstellbare Türbänder
- Edelstahlrückergarnitur mit Zylinderschloss
- Isolierverglasung, außer Thor, Leif und Kimi
- Inklusive Dichtungen
- Glasscheiben mit transparentem Silikon versiegelt
- Sprossen lassen sich abschrauben
- Metall-Türschwelle
- Türen in XL mit besonders hohem Durchgangsmaß (3 statt 2 Türbänder)



Edelstahl-Türbeschlag



Leimholztüren mit Softlinekanten, 42 mm



Abdeckleiste Türfüllung

### Nils isolierverglast



### Lars isolierverglast



Maße in mm				
Modell	Nils		Lars	
Tür	Einzeltür	Einzeltür XL	Doppeltür	Doppeltür XL
Rahmenaußenmaß	835 x 1965	835 x 2080	1588 x 1965	1588 x 2080
Durchgangsmaß	676 x 1858	676 x 1973	1428 x 1858	1428 x 1973

Artikelnummer				
Bohlenstärke des Hauses	Nils		Lars	
	Einzeltür	Einzeltür XL	Doppeltür	Doppeltür XL
28 mm	770 041	770 051	770 131	770 141
34 mm	770 042	770 052	770 132	770 142
40 mm	770 043	770 053	770 133	770 143
44 mm	770 044	770 054	770 134	770 144
58 mm	770 045	770 055	770 135	770 145
70 mm	770 046	770 056	770 136	770 146

**Finn isolierverglast**

**Hero isolierverglast**



Maße in mm				
	Finn		Hero	
	Einzeltür	Einzeltür XL	Doppeltür	Doppeltür XL
Rahmenaußenmaß	840 x 1965	840 x 2080	1590 x 1965	1590 x 2080
Durchgangsmaß	676 x 1858	676 x 1980	1430 x 1858	1430 x 1973

Artikelnummern				
Bohlenstärke des Hauses	Finn		Hero	
	Einzeltür	Einzeltür XL	Doppeltür	Doppeltür XL
28 mm	770 021	770 031	770 061	770 071
34 mm	770 022	770 032	770 062	770 072
40 mm	770 023	770 033	770 063	770 073
44 mm	770 024	770 034	770 064	770 074
58 mm	770 025	770 035	770 065	770 075
70 mm	770 026	770 036	770 066	770 076

**Loch-/ Einbaumaß**

Das Loch- bzw. Einbaumaß für Türen und Fenster ist das Rahmenaußenmaß addiert um 10 mm auf beiden Seiten und 30 mm in der Höhe.

- Rahmenaußenmaß
- Durchgangsmaß
- Maß für Türen im XL-Format

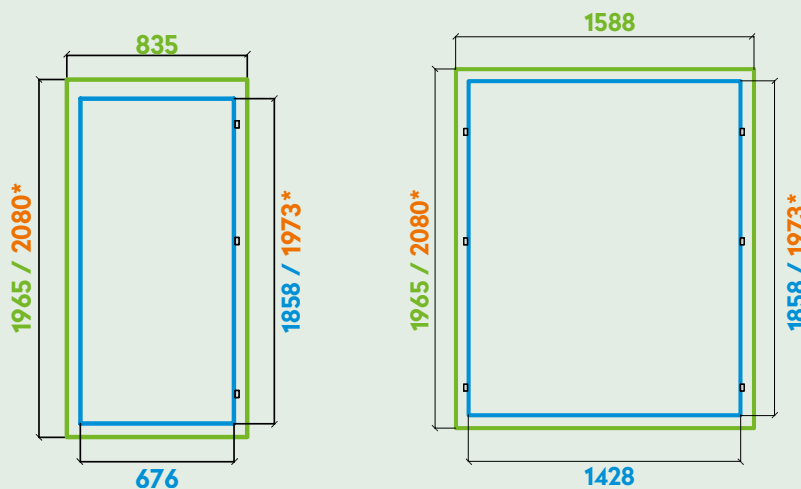

Montagevideo  
"Einzeltür"



Montagevideo  
"Doppeltür"



**Erik**



**Knut**



Maße in mm				
	Erik		Knut	
	Einzeltür	Einzeltür XL	Doppeltür	Doppeltür XL
Rahmenaußenmaß	835 x 1965	835 x 2080	1588 x 1965	1588 x 2080
Durchgangsmaß	676 x 1858	676 x 1973	1428 x 1858	1428 x 1973

Artikelnummern				
Bohlenstärke des Hauses	Erik		Knut	
	Einzeltür	Einzeltür XL	Doppeltür	Doppeltür XL
28 mm	770 001	770 011	770 091	770 101
34 mm	770 002	770 012	770 092	770 102
40 mm	770 003	770 013	770 093	770 103
44 mm	770 004	770 014	770 094	770 104
58 mm	770 005	770 015	770 095	770 105
70 mm	770 006	770 016	770 096	770 106

**Kimi**



**Thor**



**Leif** Milchglas



Maße in mm			
	Kimi	Thor	Leif
Rahmenaußenmaß	1588 x 1965	1588 x 1965	1588 x 1965
Durchgangsmaß	1428 x 1858	1428 x 1858	1428 x 1858

Artikelnummern			
Bohlenstärke des Hauses	Kimi	Thor	Leif
28 mm	770 111	770 221	770 211
34 mm	770 112	770 222	770 212
40 mm	770 113	770 223	770 213

## Fenster

- Alle Fenster sind mit Echtglas ausgestattet und zum nachträglichen Einbau geeignet.
- Alle Fenster sind Dreh-/Kippfenster **DIN rechts**, außer Kipp-Fenster und Fenster Seite 84-95
- Beim Einbau eines Fensters muss seitlich auf das Rahmenaußenmaß 10 mm und nach oben 30 mm addiert werden.
- Alle Fenster naturbelassen, außer „Fenster Weiß“ und WPC.



Montagevideo  
"Zusatzfenster"



## Qualitätsmerkmale der Fenster Marit und Alina:

- Qualitativ hochwertige in Handarbeit gearbeitete Dreh-Kipp Leimholz-Fenster
- Echtglas, mit Isolierverglasung
- In Silikon eingefasste Glasscheiben
- Inklusive Dichtungen
- Aluminium-Wasserschenkel
- 68 mm Rahmenstärke
- Sprossen lassen sich abschrauben

Marit

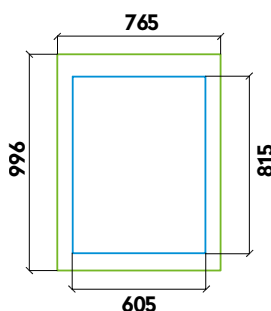

Alina

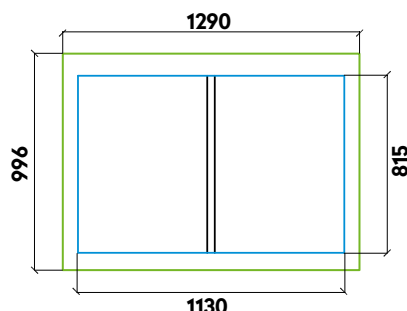

■ Rahmen-  
außenmaß  
■ Durch-  
gangsmaß

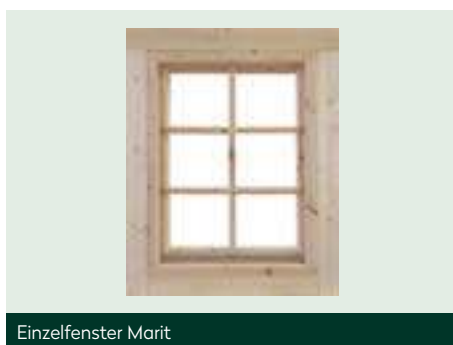

Produkt	Rahmenaußenmaß	Durchgangsmaß	Bohlenstärke	Artikelnummer
Einzelfenster Tanja, isolierverglast	540 x 540 mm	380 x 359 mm	28 mm	770 361
			34 mm	770 362
			40 mm	770 363
			44 mm	770 364
Einzelfenster Marit, isolierverglast	765 x 996 mm	605 x 815 mm	28 mm	770 351
			34 mm	770 352
			40 mm	770 353
			44 mm	770 354
			58 mm	770 355
Doppelfenster Alina, isolierverglast	1290 x 996 mm	1130 x 815 mm	28 mm	770 371
			34 mm	770 372
			40 mm	770 373
			44 mm	770 374
			58 mm	770 375
			70 mm	770 376
Fenster Weiß, feststehend	920 x 300 mm	---	28 mm	772 030
Ausstell-Fenster Weiß	755 x 455 mm	654 x 354 mm	28 mm	772 020
Kipp-Fenster, Klarglas	925 x 450 mm	801 x 297 mm	28 mm	730 200
			40 mm	730 205
Kipp-Fenster, Milchglas	820 x 540 mm	720 x 440 mm	28 mm	776 890
			40 mm	776 895
Einhand-Dreh/Kipp, bodentief	600 x 1770 mm	460 x 1590 mm	44 mm	DIN rechts: 777 260
				DIN links: 777 265
			70 mm	DIN rechts: 777 240
				DIN links: 777 245



Kipp-Fenster 28 / 40 mit Alu-Wasserschmelke, Klarglas



Kipp-Fenster 28 / 40 zum Öffnen, Milchglas



Fenster Weiß feststehend



Ausstell-Fenster Weiß nach außen öffnend



Bodentiefe Seitenfenster mit Metall-Fensterbank

# Saunafässer

## Fürs Wellnessprogramm im Grünen

In den Gartensaunas von Finnhaus Wolff erleben Sie erholsame Saunagänge im eigenen Garten. Unabhängig von Öffnungszeiten und störenden Blicken. In unseren vielseitigen Outdoorsaunas schwitzen Sie sich wohltuend gesund: bei jedem Wetter und im Winter. Und so heiß, wie Sie allein es möchten.

Sie erhalten unsere Saunafässer als Bausatz oder fertig montiert. Wahlweise mit elektrischem oder holzbeheiztem Saunaofen. Auf Wunsch auch mit Saunazubehör und zusätzlicher Ausstattung. Langlebig und besonders dekorativ durch nordisches Holz.

**Mehr Informationen zu Saunafässern finden  
Sie in unserem Saunakatalog!**





Hier geht es zum  
Saunakatalog!



### **Auch für kleine Gärten geeignet**

Unsere Mini-Saunafässer  
brauchen wenig Platz und  
passen in jedes Eck.

### **Umfangreiches Zubehör**

Sie bekommen alles für  
erholsame Stunden in Ihrem  
Saunafass.

### **Eingebauter Wohlfühlfaktor**

Robustes nordisches Fichten-  
holz sorgt für den beruhigend  
natürlichen Holzduft.

# Gartensaunas

## Für herrlich ungestörte Wohlfühlstunden

Der Tag war lang, der Arbeitsweg weit, die Zeit zum Durchschnaufen kurz. Doch jetzt sind Sie zu Hause. Zeit, den Alltagsstress abzulegen. In Ihrer eigenen Sauna von Finnhaus Wolff. Wo Sie niemand stört. Keine fremden Blicke. Keine störenden Unterhaltungen. Nur Sie. Und Sie allein bestimmen, wie Ihr privates Wellnessprogramm aussieht.

Zelebrieren Sie erholsame Aufgüsse genau so, wie Sie es sich vorstellen. Bei Finnhaus Wolff erhalten Sie Massivholzsauas und Systemsauas für herrlich ungestörte Wohlfühlstunden. Robustes nordisches Fichtenholz garantiert Qualität und sorgt für den beruhigend natürlichen Holzduft.

**Mehr Informationen zu Gartensaunas finden  
Sie in unserem Saunakatalog!**





### **Erstklassige Qualität**

Hochwertige Materialien sorgen für anhaltenden Saunagenuss.

### **Umfangreiches Zubehör**

Öfen, Düfte, Saunasets und mehr – Sie bekommen alles für Ihre Gartensauna.

### **Wellness nach Ihrem Geschmack**

Aufgießen, abschalten, genießen. Ohne störende Blicke und Unterhaltungen.

# Badebottiche

## Zwischen Erfrischung und wohliger Wärme

Abkühlen an sonnenklaren Sommertagen, Aufwärmen bei winterlicher Kälte – mit unseren beheizten Badebottichen erleben Sie Badegenuss im Freien zu jeder Jahres- und Tageszeit. Genießen Sie erfrischende Momente. Ob zwischen den Saunagängen oder einfach zum Entspannen. Mit den hochwertigen Badebottichen von Finnhaus Wolff bringen Sie Urlaub in den Garten!

**Erfahren Sie mehr über unsere Badebottiche im separaten Saunakatalog!**



In zwei Größen erhältlich

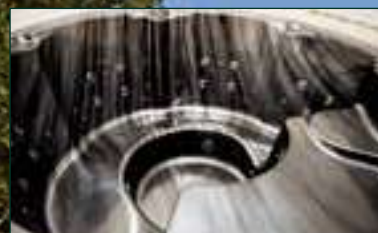

Marmorierte Wanne aus Acryl



Massagedüsen und Beleuchtung





**Außen langlebiges  
Thermoholz oder Fichte**

Außen Fichte oder Thermoholz? Mit Anstrich? Sie haben die Wahl!

**Innen bequeme Wanne  
zum Sitzen**

Der gemütliche Platz für bis 4 bis 6 Personen ist ideal zum Abschalten und Ausruhen.

**Ofen und Kamin aus  
rostfreiem Edelstahl**

Den Ofen beheizen Sie mit Holz und genießen einzigartige Erholung.



## Zum individuellen Traumhaus in wenigen Schritten

Planen Sie Ihren individuellen Traum vom Holz-Gartenhaus mit „Gartenhaus nach Maß“ von Finnhaus Wolff! In wenigen Schritten führen wir Sie durchs Programm. Dabei verraten Sie uns mit wenigen Mausklicks und ein paar Zahlen, wovon Sie träumen. Ihre Auswahl sehen Sie jederzeit im Kasten „Ihre Gartenhaus-Konfiguration“.

Zum Schluss erhalten Sie eine übersichtliche Zusammenfassung Ihrer Eingaben und Auswahlen zu Ihrem Traumhaus aus dem Naturmaterial Holz. Und wichtige Hinweise, zum Beispiel zur Lieferung und den Lieferzeiten. Das Ergebnis Ihrer Konfiguration senden Sie uns am Ende als Anfrage zu. Wir melden uns danach so schnell wie möglich bei Ihnen.

**Bei Finnhaus Wolff finden Sie Hunderte moderner Gartenhäuser. Große, kleine, lange, breite – alles dabei!**

**Oder doch nicht? Dann planen Sie ganz einfach Ihr Wunschgartenhaus mit unserem Konfigurator.**

- ✓ Unkomplizierte Handhabung
- ✓ Kombinationsmöglichkeiten
- ✓ Bequem von zu Hause aus
- ✓ Live-Kostenübersicht
- ✓ Bearbeitung beliebig fortsetzen



**Jetzt ausprobieren:**  
[www.finnhaus.de/konfigurator](http://www.finnhaus.de/konfigurator)

# Sie erfüllen sich Ihren Traum lieber individuell? Mit unserem Konfigurator planen Sie Ihr Traum- Gartenhaus zentimetergenau.

## 1. Schritt

### Variante und Maße

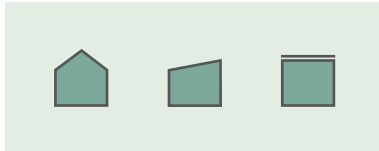

Wählen Sie die Form Ihres Wunschmodells. Sie haben vier Auswahlmöglichkeiten. Danach bestimmen Sie die Breite und Tiefe.

## 2. Schritt

### Dach



Suchen Sie die Dachform aus. Vier Dachformen stehen zur Wahl. Danach bestimmen Sie die Tragkraft des Daches und entscheiden, ob Ihr zukünftiges Gartenhaus ein Vordach oder ein Schleppdach haben soll.

## 3. Schritt

### Wandstärke

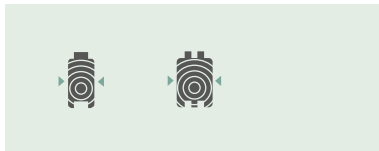

Soll Ihr Gartenhaus das neue Zuhause für Ihre Gartengeräte sein? Dann entscheiden Sie sich für eine niedrigere Wandstärke. Wenn Sie Ihr Gartenhaus als Wohnraum im Garten nutzen, macht eine üppigere Wandstärke Sinn. Damit sorgen Sie für eine gute Grundisolierung.

## 4. Schritt

### Räume

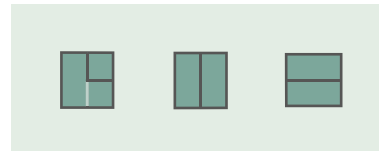

Hier entscheiden Sie über die Anzahl und die Anordnung der Räume. Es stehen vier Varianten zur Verfügung. Sie stellen uns noch eine Skizze zur gewünschten Raumaufteilung bereit? Perfekt.

## 5. Schritt

### Türen und Fenster



Den Feinschliff machen Sie mit der Auswahl von Fenstern und Türen. Erst wenn sie perfekt zum Gartenhaus passen, ist alles gut. Deshalb finden Sie bei uns Türen und Fenster in unterschiedlichen Designs.

## 6. Schritt

### Ausstattung

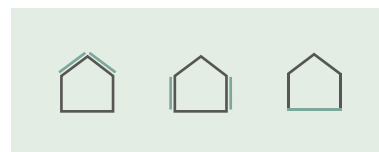

Beim Punkt Ausstattung können Sie abschließend wählen, ob bei Ihrem Gartenhaus eine zusätzliche Isolierung des Daches oder der Wände integriert werden soll. Diese Option kann ab einer Wandstärke von 70 mm gewählt werden.



## Sonderanfertigungen

Sie haben noch nicht das Richtige für Ihre Auszeit im Garten gefunden? Kein Problem. Wir fertigen Holz-Gartenhäuser nach Maß in den Wandstärken 28, 40, 44, 58, 70 und 92 Millimeter.

Für kleinere Modelle steht Ihnen unser Gartenhaus-Konfigurator zur Verfügung. Mit ihm planen Sie bequem von zu Hause aus Ihren Gartenhaustraum. Mehr dazu auf den Seiten 196 und 197.

Für größere Modelle mit einem Wandmaß über 8 Metern stehen wir Ihnen mit unserem langjährigen Know-how gern persönlich zur Seite. Wir beraten Sie kompetent in allen Fragen rund um Ihr Wunsch-Objekt Holz-Gartenhaus oder Holz-Ferienhaus. Ob als Ein- oder Mehrraum-Gartenhaus, mit oder ohne Schlafboden. Was ist die perfekte Wandstärke, welche Fenster und Türen sind die geeignetsten?

Gemeinsam entwickeln wir das auf Sie zugeschnittene ideale Gartenhaus.

## Ihr Gartenhaus nach Maß

Viele Träume und Ideen haben wir gemeinsam mit unseren Kunden geplant und realisiert. Eine kleine Auswahl urlaubsbringender Gartenhaus-Modelle sind hier abgebildet.



## Viel Platz für unbegrenzte Möglichkeiten



## Profitieren Sie von unserer langjährigen Erfahrung



Sondermodell 44 mm Wandstärke



Sondermodell 70 mm Wandstärke | LED-Beleuchtung kundenseitig



## Premium-Qualitätsmerkmale

- ✓ Leimholztüren mit Echtglas
- ✓ Schiebetüren möglich
- ✓ Leimholzfenster, Dreh-/Kipp- und Ausstellfenster
- ✓ Türbänder und Scharniere nachjustierbar
- ✓ Türen mit Metallschwelle
- ✓ Ab 44 mm Blockbohlenstärke:  
alle Türen und Fenster isolierverglast und oder mit Gewindestangen zur Sturmsicherung
- ✓ Sondermaße bei Türen und Fenstern möglich
- ✓ Alle Türen mit Profilzylinderschloss
- ✓ Winddichter Eckversatz
- ✓ Letzte Blockbohlenreihe der Dachneigung angepasst
- ✓ Doppelnut ab 40 mm Wandstärke
- ✓ Isolierpakete ab 70 mm Wandstärke

Die Qualitätsmerkmale gelten für alle Sonderanfertigungen, egal ob mit dem Konfigurator geplant oder individuell bei uns angefragt.

## Mehr Gestaltungsfreiraum – maximale Individualität



Wandstärken

## Planen Sie Ihren Traum vom Holz-Gartenhaus



92 mm Wandstärke für ein Fußball-Vereinsheim



Sondermodell 70 mm Wandstärke



Sondermodell 92 mm Wandstärke



92 mm Wandstärke für einen Freizeitpark



## Ferienhäuser

Sie sind Besitzer eines größeren Grundstückes? Sie möchten Ihre Freizeit an einem gemütlichen Rückzugsort verbringen, den Sie nicht nur an schönen Sommertagen zum Übernachten nutzen können? Lassen Sie sich beeindruckend von der Vielfalt und der Qualität unserer Ferienhäuser!

Das Wort Ferienhaus sagt ja schon alles. Hier möchte man entspannen, dem Alltag entfliehen und schöne Stunden verbringen. Damit die Voraussetzungen dafür stimmen, bieten wir Ferienhäuser in unterschiedlichen Größen, mit mehreren Räumen und bei einigen Modellen auch mit zusätzlichem Schlafboden an. Die Raumaufteilung kann entsprechend Ihrer Wünsche und nach technischer Machbarkeit angepasst werden. Selbst wenn Ihre Wünsche völlig vom Standard-Katalogprogramm abweichen, planen wir gern mit Ihnen Ihr ganz individuelles Freizeithaus.

### Erleben Sie genussvolle Stunden im Qualitäts-Ferienhaus

Qualität beginnt bei der Wandstärke! Ferienhäuser produzieren wir in den Wandstärken 70 mm und 92 mm. Alle Ferienhäuser werden in der klassischen Blockbohlenbauweise erstellt, was den Aufbau erleichtert, für einen sicheren Stand sorgt und eine lange Lebensdauer sicherstellt. Durch zusätzliche Isolierungsmaßnahmen steht einem Aufenthalt im Winter nichts mehr im Wege.

## Starke Ferienhäuser



Erfahren Sie mehr  
über die Ferien-  
häuser aus Holz



Odenwald



Spessart



Westerwald



Sauerland

